

## SC 4 EasyFix

Deutsch  
Français  
Italiano

5  
12  
20



**Register  
your product**  
[www.kärcher.com/welcome](http://www.kärcher.com/welcome)



59512010 (03/23)



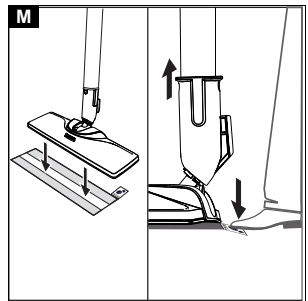
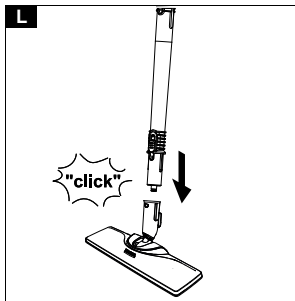
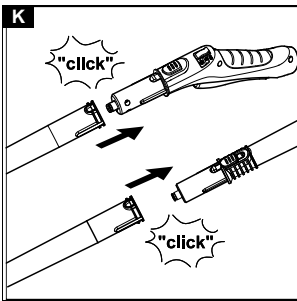
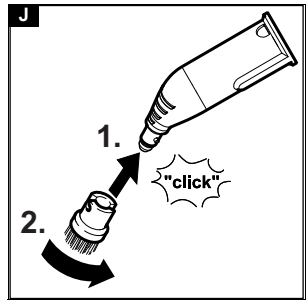
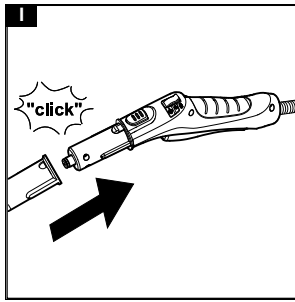
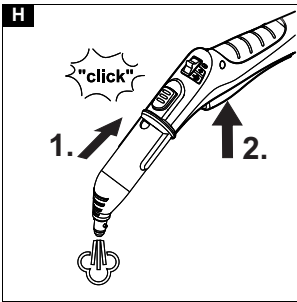
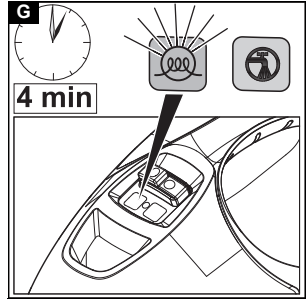
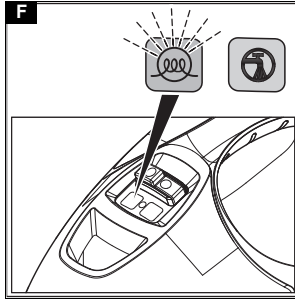
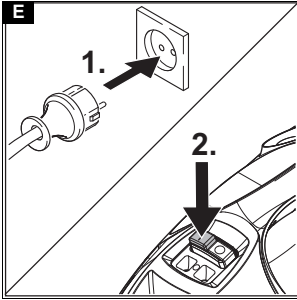
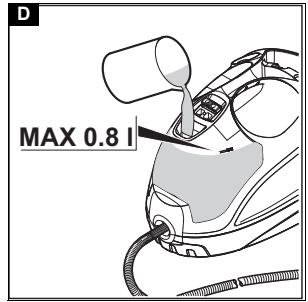
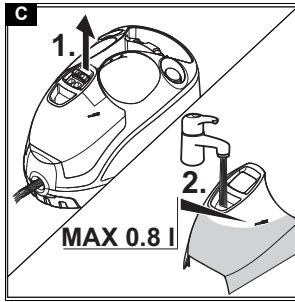
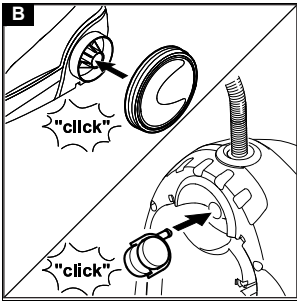

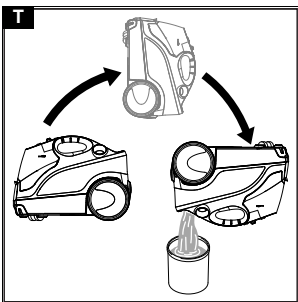
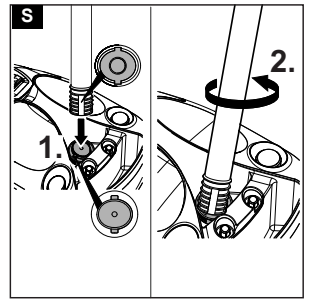
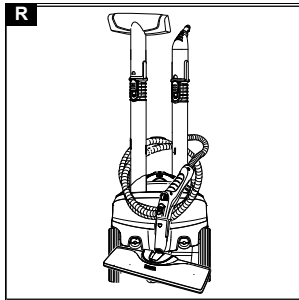
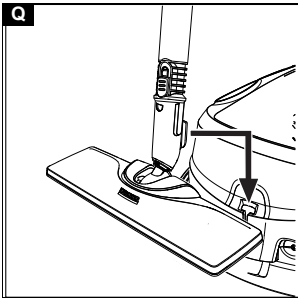
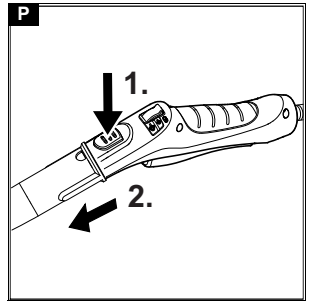
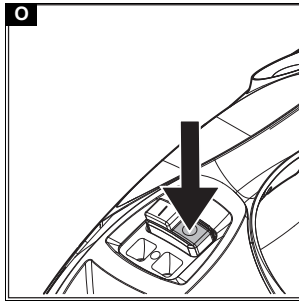
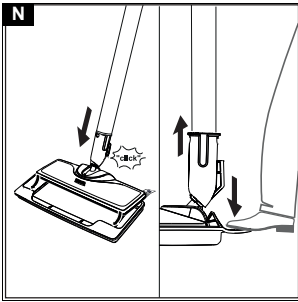

## Inhalt

Sicherheitshinweise .....	5
Bestimmungsgemäße Verwendung .....	7
Umweltschutz .....	7
Zubehör und Ersatzteile .....	7
Lieferumfang .....	7
Garantie .....	7
Sicherheitseinrichtungen .....	7
Gerätebeschreibung .....	7
Montage .....	8
Betrieb .....	8
Wichtige Anwendungshinweise .....	9
Anwendung des Zubehörs .....	10
Pflege und Wartung .....	11
Hilfe bei Störungen .....	11
Technische Daten .....	12

## Sicherheitshinweise



Lesen Sie vor der ersten Benutzung des Geräts diese Sicherheitshinweise und die Originalbetriebsanleitung. Handeln Sie danach. Bewahren Sie das Heft für den späteren Gebrauch oder für Nachbesitzer auf.

- Neben den Hinweisen in der Betriebsanleitung müssen Sie die allgemeinen Sicherheits- und Unfallverhütungsvorschriften des Gesetzgebers berücksichtigen.
- Am Gerät angebrachte Warn- und Hinweisschilder geben wichtige Hinweise für den gefahrlosen Betrieb.

### Gefahrenstufen

#### **⚠ GEFÄHR**

- Hinweis auf eine unmittelbar drohende Gefahr, die zu schweren Körperverletzungen oder zum Tod führt.

#### **⚠ WARNUNG**

- Hinweis auf eine möglicherweise gefährliche Situation, die zu schweren Körperverletzungen oder zum Tod führen kann.

#### **⚠ VORSICHT**

- Hinweis auf eine möglicherweise gefährliche Situation, die zu leichten Verletzungen führen kann.

### **ACHTUNG**

- Hinweis auf eine möglicherweise gefährliche Situation, die zu Sachschäden führen kann.

### Allgemeine Sicherheitshinweise

**⚠ GEFÄHR** • Erstickungsgefahr. Halten Sie Verpackungsfolien von Kindern fern.

**⚠ WARNUNG** • Verwenden Sie das Gerät nur bestimmungsgemäß. Berücksichtigen Sie die örtlichen Gegebenheiten und achten Sie beim Arbeiten mit dem Gerät auf Dritte, insbesondere Kinder. • Nur Personen, die in der Handhabung des Geräts unterwiesen sind oder ihre Fähigkeiten zur Bedienung nachgewiesen haben und ausdrücklich mit der Benutzung beauftragt sind, dürfen das Gerät benutzen. • Personen mit verringerten physischen, sensorischen oder geistigen Fähigkeiten oder Mangel an Erfahrung und Wissen dürfen das Gerät nur benutzen, wenn sie korrekt beaufsichtigt werden oder wenn sie durch eine für ihre Sicherheit zuständige Person bezüglich der sicheren Anwendung des Geräts unterwiesen wurden und wenn sie die dar-

aus resultierenden Gefahren verstanden haben. • Kinder dürfen das Gerät nicht betreiben. • Beaufsichtigen Sie Kinder, um sicherzustellen, dass sie nicht mit dem Gerät spielen. • Halten Sie das Gerät außerhalb der Reichweite von Kindern, wenn es an das Stromnetz angeschlossen ist oder wenn es abkühlt.

**⚠ VORSICHT** • Verwenden Sie das Gerät nicht, wenn es zuvor heruntergefallen, sichtbar beschädigt oder undicht ist. • Sicherheitseinrichtungen dienen Ihrem Schutz. Verändern oder umgehen Sie niemals Sicherheitseinrichtungen.

### Stromschlaggefahr

**⚠ GEFÄHR** • Fassen Sie Netzstecker und Steckdose niemals mit feuchten Händen an. • Schließen Sie das Gerät nur an Wechselstrom an. Die angegebene Spannung auf dem Typenschild muss mit der Spannung der Stromquelle übereinstimmen. • Richten Sie den Dampfstrahl nicht direkt auf Betriebsmittel, die elektrische Bauteile enthalten, wie z. B. der Innenraum von Öfen. • Befüllen Sie Geräte ohne abnehmbaren Wassertank nicht direkt über den Wasseranschluss, solange sie mit dem Stromnetz verbunden sind. Verwenden Sie zur Befüllung ein Gefäß. • Verwenden Sie das Gerät nicht in Schwimmbecken, die Wasser enthalten. • Die Verbindung von Netzstecker und Verlängerungsleitung darf nicht im Wasser liegen. • Reinigen Sie nicht über Bodensteckdosen.

**⚠ WARNUNG** • Schließen Sie das Gerät nur an einem elektrischen Anschluss an, der von einer Elektro-Fachkraft gemäß IEC 60364-1 ausgeführt wurde. • Betreiben Sie das Gerät in feuchten Räumen, z. B. Badezimmer, nur an Steckdosen mit vorgeschaltetem FI-Schutzschalter. • Stellen Sie vor jeder Verwendung des Geräts sicher, dass die Netzanschlussleitung mit Netzstecker nicht beschädigt ist. Wenn die Netzanschlussleitung beschädigt ist, muss sie unverzüglich durch den Hersteller, den autorisierten Kundendienst oder von einer Elektro-Fachkraft ersetzt werden, um jegliche Gefahr zu vermeiden. • Verletzen oder beschädigen Sie die Netzanschluss- und Verlängerungsleitung nicht durch Überfahren, Quetschen, Zerren oder dergleichen. Schützen Sie die Netzanschlussleitung vor Hitze, Öl und scharfen Kanten. • Ungeeignete elektrische Verlängerungsleitungen können gefährlich sein. Verwenden Sie nur spritzwassergeschützte elektrische Verlängerungsleitungen mit einem Querschnitt von mindestens 3x1 mm<sup>2</sup>. • Ersetzen Sie Kupplungen an der Netzanschluss- oder Verlängerungsleitung nur durch solche mit gleichem Spritzwasserschutz und gleicher mechanischer Festigkeit. • Reinigen Sie geflieste Wände mit Steckdosen vorsichtig. • Trennen Sie das Gerät bei längeren Betriebspausen, nach dem Gebrauch oder vor einem Wartungseingriff vom Stromnetz. • Führen Sie Wartungsarbeiten nur bei gezogenem Netzstecker und abgekühltem Dampf freiing durch.

### Betrieb

**⚠ GEFÄHR** • Der Betrieb in explosionsgefährdeten Bereichen ist untersagt. • Beachten Sie beim Einsatz des Geräts in Gefahrbereichen (z. B. Tankstellen) die entsprechenden Sicherheitsvorschriften.

**⚠ WARNUNG** • Verbrühungsgefahr. Berühren Sie den Dampfstrahl niemals aus kurzer Entfernung mit der Hand und richten Sie ihn nicht auf Menschen oder

Tiere. ● **Verbrühungsgefahr** durch hohen Wasseraus-  
trag, wenn Sie das Gerät bei der Anwendung mehr als  
30° zur Seite neigen. *Betrifft nur SC 1 Geräte* ● **Verbrü-  
hungsgefahr** bei heißem Dampfkessel. Lassen Sie den  
Dampfkessel vor dem Einfüllen von Wasser abkühlen.  
*Betrifft nicht SC 3 / SC 3 Upright Geräte* ● **Verbrühungsge-  
fahr**. Lassen Sie Geräte- und Zubehörteile, insbesonde-  
re das Bodentuch bzw. den Handüberzug erst  
abkühlen, bevor Sie diese berühren. ● **Verbrühungsge-  
fahr**. Verwenden Sie das Gerät nicht zum Reinigen an  
Druckbehältern, da Berst- und Explosionsgefahr be-  
steht. ● **Verbrühungsgefahr** an der Bodendüse. Achten  
Sie darauf, dass keine Körperteile unter die Bodendüse  
gelangen. *Betreiben Sie die Bodendüse niemals ohne  
Schuhe.* ● **Verbrühungsgefahr**. *Betreiben Sie das Gerät  
nur, wenn es vollständig zusammengebaut und funkti-  
onsfähig ist.* ● **Verbrühungsgefahr**. Lassen Sie das Ge-  
rät vollständig abkühlen, bevor Sie es zur  
Aufbewahrung wegstellen.

**ACHTUNG** ● Füllen Sie keine Reinigungsmittel  
oder andere Zusätze ein.

● Verwenden Sie keinen Essig oder ähnliche Mittel.

**WARNUNG** ● Trennen Sie Zubehör niemals vom  
Gerät, solange Dampf austritt. ● Beim Trennen von Zu-  
behörteilen kann heißes Wasser heraustropfen. Lassen  
Sie das Gerät erst abkühlen. ● Öffnen Sie den War-  
tungs-/ Sicherheitsverschluss niemals während des Be-  
triebs. Lassen Sie das Gerät erst abkühlen. ● Klemmen  
Sie den Dampfhebel / die Dampfaste bei Betrieb nicht  
fest. ● Tauschen Sie einen beschädigten Dampf-  
schlauch unverzüglich gegen einen vom Hersteller  
empfohlenen Dampfschlauch aus. ● Dampfen Sie keine  
Gegenstände ab, die gesundheitsgefährdende Stoffe  
(z. B. Asbest) enthalten.

**⚠ VORSICHT** ● *Betreiben oder lagern Sie das  
Gerät nur entsprechend der Beschreibung bzw. Abbil-  
dung.* ● Prüfen Sie das Gerät und das Zubehör, insbe-  
sondere Netzanschlussleitung, Sicherheitsverschluss  
und Dampfschlauch, vor jedem Betrieb auf ordnungs-  
gemäßen Zustand und Betriebssicherheit. Verwenden  
Sie das Gerät bei Beschädigung nicht. Tauschen Sie  
beschädigte Komponenten unverzüglich aus. ● Schalten  
Sie das Gerät nur ein, wenn sich Wasser im Dampf-  
kessel befindet. Das Gerät kann sonst überhitzen, siehe  
Kapitel Hilfe bei Störungen in der Betriebsanleitung.  
● Unfälle oder Beschädigungen durch Umfallen des  
Geräts. Sie müssen vor allen Tätigkeiten mit oder am  
Gerät die Standsicherheit herstellen.

**ACHTUNG** ● *Betreiben Sie das Gerät nicht bei  
Temperaturen unter 0 °C.* ● Lassen Sie das Gerät nie-  
mals unbeaufsichtigt, solange es an das Stromnetz an-  
geschlossen ist. ● Verwenden Sie das Gerät nicht als  
Raumbefeuchter oder Raumheizung. ● Sorgen Sie  
während und nach der Arbeit mit dem Gerät für eine gu-  
te Raumbelüftung. ● Schützen Sie das Gerät vor Regen.  
● Lagern Sie das Gerät nicht im Außenbereich.  
● Geräteschaden. Füllen Sie niemals Lösungsmittel, Lö-  
sungsmittelhaltige Flüssigkeiten oder unverdünnte  
Säuren (z. B. Reinigungsmittel, Benzin, Farbverdünner  
und Aceton) in den Kessel / Wassertank. ● Ungeeignete  
Wasser kann die Düsen verstopfen bzw. die Was-  
serstandsanzeige beschädigen. Füllen Sie kein reines  
destilliertes Wasser ein, kein Kondenswasser aus dem  
Wäschetrockner, gesammeltes Regenwasser, Reini-  
gungsmittel oder Zusätze (z. B. Düfte), verwenden Sie

maximal 50 % destilliertes Wasser vermischt mit Lei-  
tungswasser.

- Wassertank zum Füllen abnehmen
  - a Wassertank senkrecht nach oben ziehen
  - b Wassertank senkrecht mit Leitungswasser oder  
einer Mischung aus Leitungswasser und maximal  
50 % destilliertem Wasser bis zur Markierung  
"MAX" füllen.
  - c Wassertank einsetzen und nach unten drücken  
bis er einrastet.
- Wassertank direkt am Gerät füllen
  - a Leitungswasser oder einer Mischung aus Lei-  
tungswasser und maximal 50 % destilliertem  
Wasser bis zur Markierung "MAX" in die Einfüll-  
öffnung Wassertank füllen.

*Betrifft nur SC 4 und SC 5 Geräte*

**⚠ VORSICHT** ● *Um einen sicheren Stand zu  
gewährleisten, stellen Sie das Gerät auf festen, ebenen  
Untergrund ab.* ● Tragen Sie das Gerät nicht während  
der Reinigungsarbeit.

### Pflege und Wartung

**⚠ VORSICHT** ● Lassen Sie Reparaturarbeiten  
nur vom autorisierten Kundendienst durchführen.

**ACHTUNG** ● Füllen Sie keine Reinigungsmittel  
oder andere Zusätze ein. ● Verwenden Sie keinen Es-  
sig oder ähnliche Mittel.

### Dampfkessel entkalken

**⚠ VORSICHT** ● Schrauben Sie während des  
Entkalkens niemals den Sicherheitsverschluss auf das  
Gerät. ● Verwenden Sie den Dampfreiniger nicht, so-  
lange Entkalkungsmittel im Kessel ist.

**ACHTUNG** ● Die Entkalkerlösung kann empfindli-  
che Oberflächen angreifen. Arbeiten Sie vorsichtig beim  
Befüllen und Entleeren des Dampfreinigers mit der Ent-  
kalkerlösung.

### Zubehör Dampfreiniger

(Je nach Ausstattung)

#### Dampfturbo-Bürste

### ⚠ VORSICHT

- Längere Benutzungsdauer der Dampfturbo-Bürste  
kann zu vibrationsbedingten Durchblutungsstörun-  
gen in den Händen führen. Legen Sie beim Auftreten  
von Symptomen, wie z. B. Fingerkribbeln, kalte Fin-  
ger, Arbeitspausen ein. Eine allgemein gültige Dauer  
für die Benutzung kann nicht festgelegt werden, weil  
diese von mehreren Einflussfaktoren abhängt:
- Persönliche Veranlagung zu schlechter Durchblu-  
tung (häufig kalte Finger, Fingerkribbeln).
- Durch festes Zugreifen behinderte Durchblutung.
- Ununterbrochener Betrieb ist schädlicher als durch  
Pausen unterbrochener Betrieb.

Bei regelmäßiger, lang andauernder Benutzung der  
Dampfturbo-Bürste und bei wiederholtem Auftreten  
von Symptomen, wie z. B. Fingerkribbeln, kalte Fin-  
ger, sollten Sie einen Arzt aufsuchen.

## Bestimmungsgemäße Verwendung

Verwenden Sie das Gerät ausschließlich für den Privathaushalt. Das Gerät ist zur Reinigung mit Dampf bestimmt und kann mit geeignetem Zubehör, wie in dieser Betriebsanleitung beschrieben, verwendet werden. Reinigungsmittel werden nicht benötigt. Beachten Sie die Sicherheitshinweise.  
Das Gerät darf nur in Innenräumen verwendet werden.

## Umweltschutz



Die Verpackungsmaterialien sind recyclebar. Bitte Verpackungen umweltgerecht entsorgen.



Elektrische und elektronische Geräte enthalten wertvolle recyclebare Materialien und oft Bestandteile wie Batterien, Akkus oder Öl, die bei falschem Umgang oder falscher Entsorgung eine potentielle Gefahr für die menschliche Gesundheit und die Umwelt darstellen können. Für den ordnungsgemäßen Betrieb des Geräts sind diese Bestandteile jedoch notwendig. Mit diesem Symbol gekennzeichnete Geräte dürfen nicht mit dem Hausmüll entsorgt werden.

## Hinweise zu Inhaltsstoffen (REACH)

Aktuelle Informationen zu Inhaltsstoffen finden Sie unter: [www.kaercher.de/REACH](http://www.kaercher.de/REACH)

## Zubehör und Ersatzteile

Nur Original-Zubehör und Original-Ersatzteile verwenden, sie bieten die Gewähr für einen sicheren und störungsfreien Betrieb des Geräts.

Informationen über Zubehör und Ersatzteile finden Sie unter [www.kaercher.com](http://www.kaercher.com).

## Lieferumfang

Der Lieferumfang des Geräts ist auf der Verpackung abgebildet. Prüfen Sie beim Auspacken den Inhalt auf Vollständigkeit. Bei fehlendem Zubehör oder bei Transportschäden benachrichtigen Sie bitte Ihren Händler.

## Garantie

In jedem Land gelten die von unserer zuständigen Vertriebsgesellschaft herausgegebenen Garantiebedingungen. Etwaige Störungen an Ihrem Gerät beseitigen wir innerhalb der Garantiefrist kostenlos, sofern ein Material- oder Herstellungsfehler die Ursache sein sollte. Im Garantiefall wenden Sie sich bitte mit Kaufbeleg an Ihren Händler oder die nächste autorisierte Kundendienststelle.

(Adresse siehe Rückseite)

## Sicherheitseinrichtungen

### ⚠ VORSICHT

**Fehlende oder veränderte Sicherheitseinrichtungen** *Sicherheitseinrichtungen dienen Ihrem Schutz. Verändern oder umgehen Sie niemals Sicherheitseinrichtungen.*

### Symbole auf dem Gerät

(Je nach Gerätetyp)



Verbrennungsgefahr, Geräteoberfläche wird während des Betriebs heiß



Verbrühungsgefahr durch Dampf



Betriebsanleitung lesen

## Druckregler

Der Druckregler hält den Druck im Dampfkessel während des Betriebs möglichst konstant. Die Heizung wird bei Erreichen des maximalen Betriebsdrucks im Dampfkessel abgeschaltet und bei einem Druckabfall im Dampfkessel infolge von Dampfentnahme wieder zugeschaltet.

## Sicherheitsthermostat

Der Sicherheitsthermostat verhindert ein Überhitzen des Gerätes. Falls der Druckregler und der Kesselthermostat im Fehlerfall ausfallen und das Gerät sich überhitzt, schaltet der Sicherheitsthermostat das Gerät aus. Wenden Sie sich zum Rückstellen des Sicherheitsthermostats an den zuständigen KÄRCHER Kundendienst.

## Kesselthermostat

Der Kesselthermostat schaltet im Fehlerfall die Heizung ab, z. B. wenn sich kein Wasser im Dampfkessel befindet und die Temperatur im Dampfkessel steigt. Sobald Sie Wasser nachfüllen, ist das Gerät wieder einsatzbereit.

## Wartungsverschluss

Der Wartungsverschluss verschließt den Dampfkessel gegen den anstehenden Druck. Der Wartungsverschluss ist zugleich ein Überdruckventil. Falls der Druckregler defekt ist und der Dampfdruck im Dampfkessel steigt, öffnet das Überdruckventil und Dampf tritt durch den Wartungsverschluss nach außen aus. Wenden Sie sich vor Wiederinbetriebnahme des Gerätes an den zuständigen KÄRCHER Kundendienst.

## Gerätebeschreibung

In dieser Betriebsanleitung wird die maximale Ausstattung beschrieben. Je nach Modell gibt es Unterschiede im Lieferumfang (siehe Verpackung).

**Abbildungen siehe Grafikkarte**  
**Abbildung A**

- ① Wassertank
- ② Einfüllöffnung Wassertank
- ③ Schalter - Ein
- ④ Schalter - Aus
- ⑤ Kontrolllampe (grün) - Heizung
- ⑥ Kontrolllampe (rot) - Wassermangel
- ⑦ Tragegriff
- ⑧ Halter für Zubehör
- ⑨ Halter für Zubehör
- ⑩ Wartungsverschluss
- ⑪ Aufbewahrung für Netzanschlussleitung
- ⑫ Parkhalterung für Bodendüse
- ⑬ Netzanschlussleitung mit Netzstecker
- ⑭ Laufräder (2 Stück)
- ⑮ Lenkrolle
- ⑯ Dampfpistole
- ⑰ Dampfhebel
- ⑱ Entriegelungstaste

- ⑲ Wahlschalter für Dampfmenge (mit Kindersicherung)
- ⑳ Dampfschlauch
- ㉑ Punktstrahldüse
- ㉒ Rundbürste (klein, schwarz)
- ㉓ \*\* Rundbürste (klein, gelb)
- ㉔ \*\* Powerdüse
- ㉕ \*\* Rundbürste (groß)
- ㉖ Handdüse
- ㉗ Mikrofaserüberzug für Handdüse
- ㉘ Verlängerungsrohre (2 Stück)
- ㉙ Entriegelungstaste
- ㉚ Bodendüse
- ㉛ Klettverbindung
- ㉜ Mikrofaserbodentuch (1 Stück)
- ㉝ \*\* Mikrofaserbodentuch (2 Stück)
- ㉞ \*\* Teppichgleiter
- ㉟ Entkalkungsmittel

\*\* optional

## Montage

### Zubehör montieren

1. Lenkrolle und Laufräder einstecken und einrasten.  
**Abbildung B**
2. Das offene Ende des Zubehörs auf die Dampfpistole schieben, bis die Entriegelungstaste der Dampfpistole einrastet.  
**Abbildung I**
3. Das offene Ende des Zubehörs auf die Punktstrahldüse schieben.  
**Abbildung J**
4. Verlängerungsrohre mit der Dampfpistole verbinden.
  - a Das 1. Verlängerungsrohr auf die Dampfpistole schieben, bis die Entriegelungstaste der Dampfpistole einrastet.  
Das Verbindungsrohr ist verbunden.
  - b Das 2. Verlängerungsrohr auf das 1. Verlängerungsrohr schieben.  
Die Verbindungsrohre sind verbunden.**Abbildung K**
5. Zubehör und / oder Bodendüse auf das freie Ende des Verlängerungsrohres schieben.  
**Abbildung L**  
Das Zubehör ist verbunden.

### Zubehör trennen

1. Wahlschalter für Dampfmenge nach hinten stellen. Dampfhebel ist gesperrt.
2. Entriegelungstaste drücken und die Teile auseinanderziehen.  
**Abbildung P**

## Betrieb

### Wasser einfüllen

Der Wassertank kann jederzeit zum Füllen abgenommen oder direkt am Gerät befüllt werden.

## ACHTUNG

### Schäden am Gerät

*Durch ungeeignetes Wasser können die Düsen verstopfen bzw. die Wasserstandanzeige beschädigt werden. Füllen Sie kein reines destilliertes Wasser ein. Verwenden Sie maximal 50 % destilliertes Wasser vermisch mit Leitungswasser.*

*Füllen Sie kein Kondenswasser aus dem Wäschetrockner ein.*

*Füllen Sie kein gesammeltes Regenwasser ein.*

*Füllen Sie keine Reinigungsmittel oder andere Zusätze (z. B. Düfte) ein.*

### Wassertank zum Füllen abnehmen

1. Wassertank senkrecht nach oben ziehen.  
**Abbildung C**
2. Wassertank senkrecht mit Leitungswasser oder einer Mischung aus Leitungswasser und maximal 50 % destilliertem Wasser bis zur Markierung "MAX" füllen.
3. Wassertank einsetzen und nach unten drücken bis er einrastet.

### Wassertank direkt am Gerät füllen

1. Leitungswasser oder eine Mischung aus Leitungswasser und maximal 50 % destilliertem Wasser aus einem Gefäß bis zur Markierung "MAX" in die Einfüllöffnung Wassertank füllen.

### Abbildung D

### Gerät einschalten

#### Hinweis

*Befindet sich kein oder zu wenig Wasser im Dampfkessel, läuft die Wasserpumpe an und fördert Wasser vom Wassertank in den Dampfkessel. Der Füllvorgang kann mehrere Minuten dauern.*

#### Hinweis

*Das Gerät schließt alle 60 Sekunden kurzzeitig das Ventil, dabei ist ein leises Klicken zu hören. Das Schließen verhindert, dass sich das Ventil festsetzt. Der Dampfausstrag wird dadurch nicht beeinträchtigt.*

1. Das Gerät auf festen Untergrund stellen.
2. Netzstecker in eine Steckdose stecken.



### Abbildung E

3. Schalter-Ein drücken.  
Die grüne Kontrolllampe-Heizung blinkt.  
**Abbildung F**
4. Warten bis die grüne Kontrolllampe-Heizung konstant leuchtet.  
**Abbildung G**

5. Dampfhebel drücken.  
**Abbildung H**  
Dampf strömt aus.

### Dampfmenge regeln

Mit dem Wahlschalter für Dampfmenge wird die ausströmende Dampfmenge geregelt. Der Wahlschalter hat 3 Stellungen:

	Maximale Dampfmenge
	Reduzierte Dampfmenge
	Kein Dampf - Kindersicherung <b>Hinweis</b> <i>In dieser Stellung kann der Dampfhebel nicht betätigt werden.</i>



1. Den Wahlschalter für Dampfmenge auf benötigte Dampfmenge stellen.
2. Den Dampfhebel drücken.
3. Vor dem Beginn der Reinigung die Dampfpistole auf ein Tuch richten, bis der Dampf gleichmäßig auströmt.

### Wasser nachfüllen

Bei Wassermangel blinkt die Kontrolllampe-Wassermangel rot und es ertönt ein Signalton.

#### Hinweis

Die Wasserpumpe füllt den Dampfkessel in Intervallen. Ist die Befüllung erfolgreich, erlischt die rote Kontrolllampe-Wassermangel.

#### Hinweis

Befindet sich kein oder zu wenig Wasser im Dampfkessel, läuft die Wasserpumpe an und fördert Wasser vom Wassertank in den Dampfkessel. Der Füllvorgang kann mehrere Minuten dauern.

## ACHTUNG

### Schäden am Gerät

Durch ungeeignetes Wasser können die Düsen verstopfen bzw. die Wasserstandanzeige beschädigt werden.

Füllen Sie kein reines destilliertes Wasser ein. Verwenden Sie maximal 50 % destilliertes Wasser vermischt mit Leitungswasser.

Füllen Sie kein Kondenswasser aus dem Wäschtrockner ein.

Füllen Sie kein gesammeltes Regenwasser ein.

Füllen Sie keine Reinigungsmittel oder andere Zusätze (z. B. Düfte) ein.

1. Wassertank bis zur Markierung "MAX" mit Leitungswasser oder einer Mischung aus Leitungswasser und maximal 50 % destilliertem Wasser füllen. Das Gerät ist einsatzbereit.

### Gerät ausschalten

1. Schalter-Aus drücken.  
**Abbildung O**  
Das Gerät ist ausgeschaltet.
2. Kindersicherung (Wahlschalter für Dampfmenge) nach hinten stellen.  
Der Dampfhebel ist gesperrt.
3. Netzstecker aus der Steckdose ziehen.
4. Wassertank leeren.

### Dampfkessel ausspülen

Den Dampfkessel des Geräts spätestens nach jeder 10. Tankfüllung ausspülen.

1. Gerät ausschalten, siehe Kapitel *Gerät ausschalten*.
2. Gerät abkühlen lassen.
3. Wassertank leeren.
4. Zubehör aus den Zubehöraltern nehmen.
5. Wartungsverschluss öffnen. Dazu das offene Ende eines Verlängerungsrohrs auf den Wartungsverschluss aufsetzen, in die Führung einrasten und aufdrehen.

#### Abbildung S

6. Dampfkessel mit Wasser füllen und kräftig schwenken. Dadurch lösen sich Kalkrückstände, die sich auf dem Boden des Dampfkessels abgesetzt haben.
7. Wasser vollständig aus dem Dampfkessel leeren.

#### Abbildung T

### Gerät aufbewahren

1. Verlängerungsrohre in die großen Halter für Zubehör stecken.
2. Handdüse und Punktstrahldüse auf je 1 Verlängerungsrohr stecken.
3. Große Rundbürste auf der Punktstrahldüse befestigen.
4. Kleine Rundbürste und Düsen in die mittleren Halter für Zubehör stecken.
5. Bodendüse in die Parkhalterung einhängen.  
**Abbildung Q**
6. Dampfschlauch um die Verlängerungsrohre wickeln und Dampfpistole in die Bodendüse stecken.  
**Abbildung R**
7. Netzkabel um die Verlängerungsrohre wickeln.
8. Netzkabel in das Zubehörfach stecken.
9. Gerät an einem trockenen und frostsicheren Ort lagern.

## Wichtige Anwendungshinweise

### Bodenflächen reinigen

Wir empfehlen den Boden vor dem Einsatz des Geräts zu kehren oder zu saugen. So wird der Boden bereits vor der Feuchtreinigung von Schmutz und losen Partikeln befreit.

### Auffrischen von Textilien

Vor einer Behandlung mit dem Gerät immer die Verträglichkeit der Textilien an verdeckter Stelle prüfen: Textil eindampfen, trocknen lassen und anschließend auf Farb- oder Formveränderung prüfen.

### Beschichtete oder lackierte Oberflächen reinigen

## ACHTUNG

### Beschädigte Oberflächen

Dampf kann Wachs, Möbelpolitur, Kunststoffbeschichtungen oder Farbe und den Umleimer von Kanten lösen.

Richten Sie den Dampf nicht auf verleimte Kanten, da sich der Umleimer lösen könnte.

Verwenden Sie das Gerät nicht zum Reinigen von unversiegelten Holz- oder Parkettböden.

Verwenden Sie das Gerät nicht zum Reinigen von lackierten oder kunststoffbeschichteten Oberflächen wie z. B. Küchen- und Wohnmöbeln, Türen oder Parkett.

1. Zur Reinigung dieser Oberflächen ein Tuch kurz eindampfen und damit über die Oberflächen wischen.

### Glasreinigung

## ACHTUNG

### Glasbruch und beschädigte Oberfläche

Dampf kann versiegelte Stellen des Fensterrahmens beschädigen und bei niedrigen Außentemperaturen zu Spannungen an der Oberfläche von Fensterscheiben und dadurch zu Glasbruch führen.

Richten Sie den Dampf nicht auf versiegelte Stellen des Fensterrahmens.

Erwärmen Sie Fensterscheiben bei niedrigen Außentemperaturen, in dem Sie die gesamte Glasoberfläche leicht eindampfen.

- Fensterfläche mit Handdüse und Überzug reinigen. Zum Abziehen des Wassers einen Fensterabzieher verwenden oder die Flächen trockenwischen.

## Anwendung des Zubehörs

### Dampfpistole

Die Dampfpistole kann für folgende Einsatzbereiche ohne Zubehör verwendet werden:

- Zum Beseitigen von leichten Falten aus hängenden Kleidungsstücken: Das Kleidungsstück aus 10-20 cm Entfernung bedampfen.
- Zum feuchten Staub wischen: Ein Tuch kurz ein-dampfen und damit über die Möbel wischen.

### Punktstrahldüse

Die Punktstrahldüse eignet sich für die Reinigung von schwer zugänglichen Stellen, Fugen, Armaturen, Abflüssen, Waschbecken, WCs, Jalousien oder Heizkörpern. Je näher die Punktstrahldüse an der verschmutzten Stelle ist, desto höher ist die Reinigungswirkung, da Temperatur und Dampfmenge am Düsenaustritt am höchsten sind. Starke Kalkablagerungen können vor dem Dampfreinigen mit einem geeigneten Reinigungsmittel behandelt werden. Reinigungsmittel ca. 5 Minuten einwirken lassen und danach abdampfen.

1. Die Punktstrahldüse auf die Dampfpistole schieben.

#### Abbildung I

### Rundbürste (klein)

Die kleine Rundbürste eignet sich für die Reinigung von hartnäckigen Verschmutzungen. Durch Bürsten können hartnäckige Verschmutzungen leichter entfernt werden.

## ACHTUNG

### Beschädigte Oberflächen

Die Bürste kann empfindliche Flächen zerkratzen.

Nicht geeignet zur Reinigung empfindlicher Flächen.

1. Die kleine Rundbürste auf die Punktstrahldüse montieren.

#### Abbildung J

### Rundbürste (groß)

Die große Rundbürste eignet sich für die Reinigung von großen abgerundeten Flächen, z. B. Waschbecken, Duschwanne, Badewanne, Küchenspülbecken.

## ACHTUNG

### Beschädigte Oberflächen

Die Bürste kann empfindliche Flächen zerkratzen.

Nicht geeignet zur Reinigung empfindlicher Flächen.

1. Die große Rundbürste auf die Punktstrahldüse montieren.

#### Abbildung J

### Powerdüse

Die Powerdüse eignet sich für die Reinigung von hartnäckigen Verschmutzungen, Ausblasen von Ecken, Fugen usw.

1. Die Powerdüse entsprechend der Rundbürste auf die Punktstrahldüse montieren.

#### Abbildung J

### Handdüse

Die Handdüse eignet sich für die Reinigung von kleinen abwaschbaren Flächen, Duschkabinen und Spiegeln.

1. Die Handdüse entsprechend der Punktstrahldüse auf die Dampfpistole schieben.

#### Abbildung I

2. Überzug über die Handdüse ziehen.

## Bodendüse

Die Bodendüse eignet sich für die Reinigung von abwaschbaren Wand- und Bodenbelägen, z. B. Steinböden, Fliesen und PVC-Böden.

## ACHTUNG

### Schäden durch Dampfeinwirkung

Hitze und Durchfeuchtung können zu Schäden führen. Prüfen Sie vor der Anwendung die Hitzebeständigkeit und Dampfauswirkung an einer unauffälligen Stelle mit kleinster Dampfmenge.

### Hinweis

Reinigungsmittelrückstände oder Pflegeemulsionen auf der zu reinigenden Fläche können bei der Dampfreinigung zu Schlieren führen, die bei mehrmaliger Anwendung aber verschwinden.

Wir empfehlen den Boden vor dem Einsatz des Geräts zu kehren oder zu saugen. So wird der Boden bereits vor der Feuchtreinigung von Schmutz und losen Partikeln befreit. Auf stark verschmutzten Flächen langsam arbeiten, damit der Dampf länger einwirken kann.

1. Verlängerungsrohre mit der Dampfpistole verbinden.

### Abbildung K

2. Bodendüse auf Verlängerungsrohr schieben.

### Abbildung L

3. Bodentuch an Bodendüse befestigen.
  - a Bodentuch mit den Klettbindern nach oben auf den Boden legen.
  - b Bodendüse mit leichtem Druck auf das Bodentuch stellen.

### Abbildung M

Das Bodentuch haftet durch die Klettbefestigung selbsttätig an der Bodendüse.

### Bodentuch abnehmen

1. Einen Fuß auf die Fußlasche des Bodentuchs stellen und die Bodendüse nach oben heben.

### Abbildung M

### Hinweis

Zu Beginn ist das Klettband des Bodentuchs noch sehr stark und lässt sich ggf. schwer von der Bodendüse entfernen. Nach mehrmaligem Gebrauch und nach dem Waschen des Bodentuchs lässt sich dieses gut von der Bodendüse entfernen und hat die optimale Haftung erreicht.

### Bodendüse parken

1. Bei Arbeitsunterbrechung die Bodendüse in die Parkhalterung einhängen.

### Abbildung Q

## Teppichgleiter

Mit dem Teppichgleiter können Teppiche aufgefrischt werden.

## ACHTUNG

### Schäden an Teppichgleiter und Teppich

Verschmutzungen am Teppichgleiter, sowie Hitze und Durchfeuchtung können zu Schäden am Teppich führen.

Prüfen Sie zudem vor der Anwendung die Hitzebeständigkeit und Dampfauswirkung auf den Teppich an einer unauffälligen Stelle mit kleinster Dampfmenge.

Beachten Sie die Reinigungshinweise des Teppichherstellers.

Stellen Sie sicher, dass der Teppich vor Anwendung des Teppichgleiters abgesaugt und Flecken entfernt wurden.

Entfernen Sie vor der Anwendung und nach Betriebspausen durch Abdampfen in einen Abfluss (ohne Bodentuch / mit Zubehör) mögliche Wasseransammlungen (Kondensat) im Gerät.

Verwenden Sie den Teppichgleiter nur mit Bodentuch an der Bodendüse.

Dampfreinigen Sie bei der Verwendung des Teppichgleiters mit schwacher Dampfstufe.

Richten Sie den Dampf nicht kontinuierlich auf eine Stelle (maximal 5 Sekunden), um eine starke Befeuchtung und das Risiko von Beschädigungen durch Temperatureinwirkung zu vermeiden.

Verwenden Sie den Teppichgleiter nicht auf hochflorigen Teppichen.

#### Teppichgleiter an Bodendüse befestigen

1. Bodentuch an Bodendüse befestigen, siehe Kapitel Bodendüse.

#### Abbildung M

2. Bodendüse mit leichtem Druck in den Teppichgleiter hineingleiten und einrasten lassen.

#### Abbildung N

3. Mit der Teppichreinigung beginnen.

#### Teppichgleiter von Bodendüse abnehmen

### ⚠ VORSICHT

#### Verbrennungen am Fuß

Der Teppichgleiter kann sich beim Bedampfen erhitzen. Den Teppichgleiter nicht barfuß oder mit offenen Sandalen betreiben und abnehmen.

Den Teppichgleiter nur mit geeignetem Schuhwerk betreiben und abnehmen.

1. Die Lasche des Teppichgleiters mit der Schuhspitze nach unten drücken.
2. Die Bodendüse nach oben heben.

#### Abbildung N

## Pflege und Wartung

### Dampfkessel entkalken

#### Hinweis

Da sich Kalk im Gerät festsetzt, empfehlen wir, das Gerät nach der in der Tabelle genannten Anzahl von Füllungen des Wassertanks (TF=Tankfüllungen) zu entkalken.

Härtebereich	°dH	mmol/l	TF
I weich	0-7	0-1,3	100
II mittel	7-14	1,3-2,5	90
III hart	14-21	2,5-3,8	75
IV sehr hart	>21	>3,8	50

#### Hinweis

Das Wasserwirtschaftsamt oder die Stadtwerke geben Auskunft über die Härte des Leitungswassers.

### ACHTUNG

#### Beschädigte Oberflächen

Die Entkalkerlösung kann empfindliche Oberflächen angreifen.

Befüllen und entleeren Sie das Gerät vorsichtig.

1. Das Gerät ausschalten, siehe Kapitel Gerät ausschalten.
2. Das Gerät abkühlen lassen.
3. Den Wassertank leeren.
4. Das Zubehör aus den Zubehöraltern nehmen.
5. Den Wartungsverschluss öffnen. Dazu das offene Ende eines Verlängerungsrohres auf den Wartungs-

verschluss setzen, in die Führung einrasten und aufdrehen.

#### Abbildung S

6. Wasser vollständig aus dem Dampfkessel leeren.

#### Abbildung T

### ACHTUNG

#### Geräteschaden durch Entkalkungsmittel

Ein ungeeignetes Entkalkungsmittel sowie die Fehldosierung des Entkalkungsmittels können das Gerät beschädigen.

Verwenden Sie ausschließlich das KÄRCHER Entkalkungsmittel.

Verwenden Sie 1 Dosiereinheit des Entkalkungsmittels für 0,5 l Wasser.

7. Entkalkungsmittellösung gemäß Angaben auf dem Entkalkungsmittel ansetzen.
8. Entkalkungsmittellösung in den Dampfkessel füllen. Den Dampfkessel nicht verschließen.
9. Entkalkungsmittellösung ca. 8 Stunden einwirken lassen.
10. Entkalkungsmittellösung vollständig aus dem Dampfkessel leeren.
11. Den Entkalkungsvorgang gegebenenfalls wiederholen.
12. Den Dampfkessel 2-3 mal mit kaltem Wasser ausspülen, um alle Rückstände der Entkalkungsmittellösung zu entfernen.
13. Wasser vollständig aus dem Dampfkessel leeren.
14. Die Aufbewahrung für die Netzanschlussleitung trocknen.
15. Den Wartungsverschluss mit einem Verlängerungsrohr zuschrauben.

### Pflege des Zubehörs

(Zubehör - je nach Lieferumfang)

#### Hinweis

Die Mikrofaserlappen sind nicht für den Trockner geeignet.

#### Hinweis

Zum Waschen der Tücher die Hinweise auf dem Waschtzettel beachten. Keinen Weichspüler verwenden, damit die Tücher den Schmutz gut aufnehmen können.

1. Bodentücher und Überzüge bei maximal 60 °C in der Waschmaschine waschen.

### Hilfe bei Störungen

Störungen haben oft einfache Ursachen, die Sie mit Hilfe der folgenden Übersicht selbst beheben können. Im Zweifelsfall oder bei hier nicht genannten Störungen wenden Sie sich bitte an den autorisierten Kundendienst.

### ⚠ WARNUNG

#### Stromschlag- und Verbrennungsgefahr

Solange das Gerät an das Stromnetz angeschlossen oder noch nicht abgekühlt ist, ist die Störungsbehebung gefährlich.

Ziehen Sie den Netzstecker.

Lassen Sie das Gerät abkühlen.

#### Verringerte Dampfmenge

Der Dampfkessel ist verkalkt.

- Dampfkessel entkalken.

#### Die Kontrolllampe-Wassermangel blinkt rot und Signalton ertönt

Kein Wasser im Tank.

- Wassertank bis zur Markierung "MAX" füllen.

#### Die Kontrolllampe-Wassermangel leuchtet rot

Kein Wasser im Dampfkessel. Der Überhitzungsschutz der Pumpe hat ausgelöst.

- Gerät ausschalten, siehe Kapitel *Gerät ausschalten*.
- Wassertank füllen.
- Gerät einschalten, siehe Kapitel *Gerät einschalten*. Der Wassertank ist nicht richtig eingesetzt oder verkalkt.
  - Wassertank abnehmen.
  - Wassertank spülen.
  - Wassertank einsetzen und nach unten drücken bis er einrastet.

#### Dampfhebel lässt sich nicht drücken

Der Dampfhebel ist mit der Kindersicherung gesichert.

- Kindersicherung (Wahlschalter für Dampfmenge) nach vorne stellen.
- Dampfhebel ist entsperrt.

#### Lange Aufheizzeit

Der Dampfkessel ist verkalkt.

- Dampfkessel entkalken.

#### Hoher Wasseraustrag

Der Dampfkessel ist verkalkt.

- Dampfkessel entkalken.

## Technische Daten

### Elektrischer Anschluss

Spannung	V	220-240
Phase	~	1
Frequenz	Hz	50-60
Schutzart		IPX4
Schutzklasse		I

### Leistungsdaten Gerät

Heizleistung	W	2000
Maximaler Betriebsdruck	MPa	0,35
Aufheizzeit	Minuten	4
Dauerdampfen	g/min	50
Maximaler Dampfstoß	g/min	110

### Füllmenge

Wassertank	l	0,8
Dampfkessel	l	0,5

### Maße und Gewichte

Gewicht ohne Zubehör	kg	4,1
Länge	mm	350
Breite	mm	280
Höhe	mm	270

Technische Änderungen vorbehalten.

## Contenu

Consignes de sécurité.....	12
Utilisation conforme.....	15
Protection de l'environnement.....	14
Accessoires et pièces de rechange.....	14
Etendue de livraison.....	14
Garantie.....	14
Dispositifs de sécurité.....	14
Description de l'appareil.....	15
Montage.....	15
Utilisation.....	16
Consignes d'utilisation importantes.....	17
Utilisation des accessoires.....	17
Entretien et maintenance.....	18
Dépannage en cas de pannes.....	19
Caractéristiques techniques.....	19

## Consignes de sécurité



Veillez lire ces consignes de sécurité et le manuel d'instructions original avant la première utilisation de l'appareil. Suivez ces instructions. Conservez le document pour une utilisation ultérieure ou pour le prochain propriétaire.

- Outre les remarques dans ce manuel d'utilisation, vous devez prendre en compte les directives générales de sécurité et les directives pour la prévention des accidents du législateur.
- Les panneaux d'avertissement et d'instructions apposés sur l'appareil donnent des remarques importantes pour un fonctionnement sans risque.

### Niveaux de danger

#### ⚠ DANGER

- Indique un danger immédiat qui peut entraîner de graves blessures corporelles ou la mort.

#### ⚠ AVERTISSEMENT

- Indique une situation potentiellement dangereuse qui peut entraîner de graves blessures corporelles ou la mort.

#### ⚠ PRÉCAUTION

- Indique une situation potentiellement dangereuse qui peut entraîner des blessures légères.

#### ATTENTION

- Indique une situation potentiellement dangereuse qui peut entraîner des dommages matériels.

### Consignes de sécurité générales

⚠ **DANGER** • Risque d'asphyxie. Ne laissez pas les matériaux d'emballage à la portée des enfants.

⚠ **AVERTISSEMENT** • Utilisez l'appareil uniquement conformément à l'usage prévu. Respectez les conditions locales et portez attention aux tiers, en particulier aux enfants, lors de travaux avec l'appareil.

- Seules les personnes instruites dans la manipulation de l'appareil ou ayant prouvé leurs compétences pour la commande et étant expressément chargées de son utilisation sont habilitées à utiliser l'appareil.
- Les personnes dont les capacités physiques sensorielles ou mentales sont réduites ou qui manquent d'expérience ou de connaissance peuvent utiliser l'appareil, si elles sont correctement surveillées ou si elles ont été instruites sur l'utilisation sûre de l'appareil et comprennent les dangers qui en résultent.
- Les enfants ne sont pas

autorisés à utiliser l'appareil. • Surveillez les enfants pour s'assurer qu'ils ne jouent pas avec l'appareil. • Ne laissez pas l'appareil à portée des enfants tant qu'il est alimenté ou en refroidissement.

**⚠ PRÉCAUTION** • N'utilisez pas l'appareil s'il est tombé auparavant, s'il est visiblement endommagé ou non étanche. • Les dispositifs de sécurité servent à assurer votre sécurité. Ne modifiez ou ne dérivez jamais les dispositifs de sécurité.

### Risque d'électrocution

**⚠ DANGER** • Ne touchez jamais aux fiches secteur et prises de courant avec les mains mouillées. • Ne raccordez l'appareil qu'à un courant alternatif. La tension sur la plaque signalétique doit correspondre à la tension de la source de courant. • Ne dirigez pas le jet de vapeur directement sur les moyens d'exploitation contenant des sous-ensembles électriques, tels que l'espace intérieur de fours. • Ne remplissez pas les appareils sans réservoir d'eau amovible directement au raccord d'alimentation en eau tant qu'ils sont raccordés au secteur. Utilisez un récipient pour le remplissage.

• N'utilisez pas l'appareil dans des bassins de natation contenant de l'eau. • La liaison entre la fiche secteur et la conduite de rallonge ne doit pas être posée dans l'eau. • Ne pas nettoyer au-dessus des prises de courant au sol.

**⚠ AVERTISSEMENT** • Raccordez l'appareil uniquement à un raccordement électrique réalisé par un électricien qualifié selon IEC 60364-1. • Utilisez l'appareil dans des pièces humides, salle de bain, p.ex., uniquement dans des prises de courant à disjoncteur FI en amont. • Avant toute utilisation de l'appareil, s'assurer que le câble d'alimentation électrique et sa fiche secteur ne sont pas endommagés. Si le câble d'alimentation électrique est endommagé, le faire remplacer immédiatement par le fabricant, le service après-vente autorisé ou un électricien spécialisé pour éviter tout danger.

• Veillez à ne pas endommager ou abîmer le câble d'alimentation et la conduite de rallonge en passant dessus, en les écrasant, les déformant, etc. Protégez le câble d'alimentation contre la chaleur, l'huile et les arêtes tranchantes. • Des conduites de rallonge électriques inappropriées peuvent être dangereuses. Utilisez exclusivement des conduites de rallonge électriques avec protection contre les projections d'eau d'une section minimale de 3x1 mm<sup>2</sup>. • Remplacez les raccords du câble d'alimentation électrique ou de la conduite de rallonge exclusivement par des modèles avec protection contre les projections d'eau et de même résistance mécanique. • Nettoyez les murs carrelés équipés de prises électriques avec attention. • Débranchez l'appareil du secteur en cas de pauses prolongées, après l'utilisation et avant l'entretien par l'utilisateur. • Ne réalisez un entretien qu'après avoir débranché la fiche secteur et si le nettoyeur vapeur est refroidi.

### Fonctionnement

**⚠ DANGER** • L'utilisation dans des zones soumises à des risques d'explosion est interdite. • Lors de l'utilisation de l'appareil dans des zones dangereuses (p.ex. stations service), respectez les consignes de sécurité correspondantes.

**⚠ AVERTISSEMENT** • Risque de brûlure. Ne touchez jamais le jet de vapeur avec la main à courte distance et ne l'orientez pas vers des personnes

ou des animaux. • Risque de brûlure dû à une sortie d'eau élevée en cas d'inclinaison de l'appareil de plus de 30° sur le côté lors de l'utilisation. Ne concerne que les appareils SC 1 • Risque de brûlure dû à la chaudière à vapeur très chaude. Laissez refroidir la chaudière à vapeur avant de remplir en eau. Ne concerne pas les appareils SC 3/SC 3 Upright • Risque de brûlure. Laissez refroidir les pièces d'appareils et d'accessoires, en particulier la serpillière ou la housse pour la main avant de les toucher. • Risque de brûlure. Ne pas utiliser l'appareil pour nettoyer les réservoirs sous pression car il y a un risque d'éclatement et d'explosion. • Risque de brûlure sur la buse pour sol. S'assurer qu'aucun corps étranger ne parvienne sous la buse pour sol. Ne pas utiliser la buse pour sol sans chaussures. • Risque de brûlure. Utiliser l'appareil uniquement s'il est complètement assemblé et fonctionnel. • Risque de brûlure. Laissez l'appareil refroidir avant de le ranger.

**ATTENTION** • Ne remplissez aucun détergent, ni d'additifs. • N'utilisez pas de vinaigre ou de produits similaires.

**AVERTISSEMENT** • Ne séparer jamais les accessoires de l'appareil tant que de la vapeur sort. • De l'eau très chaude peut goutter lors de la séparation des accessoires. Laissez d'abord refroidir l'appareil.

• N'ouvrez jamais les fermetures de sécurité / maintenance pendant le fonctionnement. Laissez d'abord refroidir l'appareil. • Ne serrez pas la manette vapeur / touche vapeur pendant le fonctionnement. • Remplacez immédiatement tout flexible vapeur endommagé par un flexible vapeur conseillé par le fabricant. • N'appliquez pas de vapeur sur des objets contenant des substances présentant un risque pour la santé (amiante, p.ex.).

**⚠ PRÉCAUTION** • Utilisez ou stockez l'appareil uniquement conformément à la description ou à la figure. • Vérifiez le bon état et la sécurité du fonctionnement de l'appareil et des accessoires, en particulier du câble d'alimentation électrique, de la fermeture de sécurité et du flexible vapeur, avant chaque fonctionnement. N'utilisez pas l'appareil s'il est endommagé. Remplacez immédiatement les composants endommagés. • N'allumez l'appareil que si la chaudière à vapeur contient de l'eau. L'appareil pourrait sinon surchauffer, voir le chapitre Aide en cas de défaut dans le manuel d'utilisation. • Risque d'accidents ou de dommages en cas de chute de l'appareil. Avant toute opération avec ou au niveau de l'appareil, vous devez veiller à une bonne stabilité.

**ATTENTION** • N'utilisez pas l'appareil à des températures inférieures à 0 °C. • Ne laissez jamais l'appareil sans surveillance lorsqu'il est branché au réseau d'alimentation. • Ne pas utiliser l'appareil en tant qu'humidificateur ambiant ou que chauffage ambiant. • Assurer une bonne ventilation de la pièce pendant et après les travaux avec l'appareil. • Protégez l'appareil contre la pluie. Ne stockez pas l'appareil à l'extérieur. • Dommages de l'appareil. Ne remplissez jamais la chaudière/le réservoir d'eau avec des solvants, des liquides contenant des solvants ou des acides non dilués (par ex. détergent, essence, diluant pour peinture et acétone). • Une eau inappropriée peut boucher les buses ou endommager l'affichage du niveau d'eau. Ne remplissez pas avec de l'eau distillée pure, de l'eau de condensation du sèche-linge, de l'eau de pluie collectée, du détergent ou

des additifs (par ex. parfums), utilisez au maximum 50 % d'eau distillée mélangée à de l'eau potable.

- Démontez le réservoir d'eau pour le remplir
  - a Tirer le réservoir d'eau vers le haut à la verticale
  - b Remplir le réservoir d'eau avec de l'eau potable ou un mélange d'eau potable et 50 % au maximum d'eau distillée jusqu'au marquage « MAX ».
  - c Insérer le réservoir d'eau et appuyer vers le bas jusqu'à ce qu'il s'enclenche.
- Remplissage du réservoir d'eau directement sur l'appareil
  - a Remplir de l'eau potable ou un mélange d'eau potable et de 50 % au maximum d'eau distillée jusqu'au marquage « MAX » dans l'orifice de remplissage du réservoir d'eau.

Ne concerne que les appareils SC 4 et SC 5

**⚠ PRÉCAUTION** • Pour garantir une bonne stabilité, posez l'appareil sur une base solide et plane.  
• Ne portez pas l'appareil pendant les travaux de nettoyage.

### Entretien et maintenance

**⚠ PRÉCAUTION** • Faites réaliser les travaux de réparation uniquement par le service après-vente autorisé.

**ATTENTION** • Ne remplissez aucun détergent, ni d'additifs. • N'utilisez pas de vinaigre ou de produits similaires.

### Détartrage de la chaudière à vapeur

**⚠ PRÉCAUTION** • Ne vissez jamais la fermeture de sécurité sur l'appareil pendant le détartrage.

• N'utilisez pas le nettoyeur vapeur tant que la chaudière contient de l'agent détartrant.

**ATTENTION** • La solution détartrante peut attaquer les surfaces délicates. Agissez avec attention lors du remplissage et du vidage du nettoyeur vapeur avec la solution détartrante.

### Accessoires du nettoyeur vapeur

(en fonction de l'équipement)

#### Brosse turbo-vapeur

### ⚠ PRÉCAUTION

• Une durée d'utilisation prolongée de la brosse turbo vapeur peut provoquer des troubles circulatoires au niveau des mains en raison des vibrations. Faites des pauses en cas d'apparition de symptômes tels que des démangeaisons dans les doigts, des doigts froids, p.ex. Il est impossible de définir une durée de validité générale pour l'utilisation car elle dépend de nombreux facteurs d'influence :

- Tendance personnelle à souffrir d'une mauvaise circulation sanguine (doigts souvent froids, démangeaison dans les doigts).
- Circulation sanguine entravée par une saisie trop ferme.
- Un usage en continu est plus dangereux qu'une utilisation interrompue par des pauses.

Consultez un médecin en cas d'utilisation régulière et de longue durée de la brosse turbo vapeur ou d'apparition répétée de symptômes tels que les démangeaisons dans les doigts, les doigts froids.

### Utilisation conforme

Utilisez l'appareil uniquement dans pour votre ménage. L'appareil est conçu pour le nettoyage à la vapeur et peut être utilisé avec les accessoires appropriés, tel qu'il est décrit dans cette notice d'utilisation. Les détergents ne sont pas nécessaires. Respectez les consignes de sécurité. L'appareil ne peut être utilisé qu'à l'intérieur.

### Protection de l'environnement



Les matériaux d'emballage sont recyclables. Veuillez éliminer les emballages dans le respect de l'environnement.



Les appareils électriques et électroniques contiennent des matériaux précieux recyclables et souvent des composants tels que des piles, batteries ou de l'huile représentant un danger potentiel pour la santé humaine et l'environnement, s'ils ne sont pas manipulés ou éliminés correctement. Ces composants sont cependant nécessaires pour le fonctionnement correct de l'appareil. Les appareils marqués par ce symbole ne doivent pas être jetés dans les ordures ménagères.

### Remarques concernant les matières composantes (REACH)

Les informations actuelles concernant les matières composantes sont disponibles sous : [www.kaercher.com/REACH](http://www.kaercher.com/REACH)

### Accessoires et pièces de rechange

Utiliser exclusivement des accessoires et pièces de rechange originaux. Ceux-ci garantissent le fonctionnement sûr et sans défaut de votre appareil.

Des informations sur les accessoires et pièces de rechange sont disponibles sur le site Internet [www.kaercher.com](http://www.kaercher.com).

### Etendue de livraison

L'étendue de livraison de l'appareil est illustrée sur l'emballage. Lors du déballage, vérifiez que le contenu de la livraison est complet. Si un accessoire manque ou en cas de dommage dû au transport, veuillez informer votre distributeur.

### Garantie

Les conditions de garantie publiées par notre société commerciale compétente s'appliquent dans chaque pays. Nous remédions gratuitement aux défauts possibles sur votre appareil dans la durée de garantie dans la mesure où la cause du défaut est un vice de matériau ou de fabrication. En cas de garantie, veuillez vous adresser à votre distributeur ou au point de service après-vente autorisé le plus proche avec la facture d'achat.

(Voir l'adresse au dos)

### Dispositifs de sécurité

### ⚠ PRÉCAUTION



**Dispositifs de sécurité manquants ou modifiés**

Les dispositifs de sécurité servent à vous protéger.

Ne modifiez, ni ne contournez jamais les dispositifs de sécurité.

## Symboles sur l'appareil

(Selon le type de l'appareil)

	Risque de brûlures, la surface de l'appareil devient très chaude pendant l'exploitation.
	Risque de brûlures avec la vapeur
	Lire le manuel d'utilisation

## Régulateur de pression

Le régulateur de pression maintient la pression la plus constante possible dans la chaudière à vapeur pendant le fonctionnement. Le chauffage est éteint lorsque la pression de service maximale est atteinte dans la chaudière à vapeur et est de nouveau allumé en cas de chute de pression dans la chaudière à vapeur suite à un prélèvement de vapeur.

## Thermostat de sécurité

Le thermostat de sécurité permet d'éviter une surchauffe de l'appareil. Si le régulateur de pression et le thermostat de chaudière tombent en panne en cas de défaut et si l'appareil surchauffe, le thermostat de sécurité éteint l'appareil. Pour réinitialiser le thermostat de sécurité, adressez-vous au service après-vente KÄRCHER compétent.

## Thermostat de chaudière

En cas de défaut, le thermostat de chaudière éteint le chauffage, p. ex. s'il n'y a pas d'eau dans la chaudière à vapeur et si la température augmente dans la chaudière à vapeur.

Dès que vous remplissez de l'eau, l'appareil est à nouveau opérationnel.

## Fermeture de maintenance

La fermeture de maintenance obture la chaudière à vapeur contre la pression en attente. La fermeture de maintenance est en même temps une soupape de sûreté. Si le régulateur de pression est défectueux et si la pression de la vapeur augmente dans la chaudière à vapeur, la soupape de sûreté s'ouvre et la vapeur est évacuée vers l'extérieur par la fermeture de maintenance. Avant de remettre l'appareil en service, adressez-vous au service après-vente KÄRCHER compétent.

## Description de l'appareil

Le présent manuel d'utilisation décrit l'équipement complet. L'étendue de livraison varie selon les modèles (voir l'emballage).

Pour les figures, voir la page des graphiques  
**Illustration A**

- ① Réservoir d'eau
- ② Orifice de remplissage du réservoir d'eau
- ③ Interrupteur - Marche
- ④ Interrupteur - Arrêt
- ⑤ Témoin lumineux (vert) - Chauffage
- ⑥ Témoin lumineux (rouge) - Manque d'eau
- ⑦ Poignée de transport
- ⑧ Support pour accessoires

- ⑨ Support pour accessoires
- ⑩ Fermeture de maintenance
- ⑪ Rangement pour le câble d'alimentation électrique
- ⑫ Gardiennage de parking pour buse pour sol
- ⑬ Câble d'alimentation électrique avec fiche secteur
- ⑭ Roues (2 pièces)
- ⑮ Roue directionnelle
- ⑯ Poignée vapeur
- ⑰ Manette vapeur
- ⑱ Touche de déverrouillage
- ⑲ Sélecteur du débit de vapeur (avec sécurité enfants)
- ⑳ Flexible vapeur
- ㉑ Buse à jet crayon
- ㉒ Brosse ronde (petite, noire)
- ㉓ \*\* Brosse ronde (petite, jaune)
- ㉔ \*\* Buse « Power »
- ㉕ \*\* Brosse ronde (grande)
- ㉖ Suceur à main
- ㉗ Revêtement microfibre pour suceur à main
- ㉘ Tubes de rallonge (2 pièces)
- ㉙ Touche de déverrouillage
- ㉚ Buse pour sol
- ㉛ Liaison auto-agrippante
- ㉜ Chiffon de sol microfibre (1 pièce)
- ㉝ \*\* Chiffon de sol microfibre (2 pièces)
- ㉞ \*\* Patin à moquette
- ㉟ Agent détartrant

\*\* Option

## Montage

### Montage des accessoires

1. Mettre la roue directionnelle et les roues en place et les enclencher.  
**Illustration B**
2. Faire glisser l'extrémité ouverte de l'accessoire sur la poignée vapeur jusqu'à ce que la touche de déverrouillage de la poignée vapeur s'enclenche.  
**Illustration I**
3. Faire glisser l'extrémité ouverte de l'accessoire sur la buse à jet crayon.  
**Illustration J**
4. Relier les tubes de rallonge avec la poignée vapeur.
  - a Pousser le 1er tube de rallonge sur la poignée vapeur jusqu'à ce que la touche de déverrouillage de la poignée vapeur s'enclenche. Le tube de raccordement est raccordé.
  - b Pousser le 2e tube de rallonge sur le 1er tube de rallonge. Les tubes de raccordement sont raccordés.  
**Illustration K**

- Faire glisser l'accessoire et/ou la buse pour sol sur l'extrémité libre du tube de rallonge.

#### Illustration L

L'accessoire est raccordé.

### Démontage des accessoires

- Pousser le sélecteur de débit de vapeur vers l'arrière. La manette vapeur est verrouillée.
- Appuyer sur la touche de déverrouillage et séparer les pièces.

#### Illustration P

## Utilisation

### Remplissage d'eau

Le réservoir d'eau peut être démonté à tout moment pour remplissage ou rempli directement sur l'appareil.

## ATTENTION

### Dommages sur l'appareil

*Une eau inappropriée peut boucher les buses ou endommager l'indicateur de niveau d'eau.*

*Ne pas remplir d'eau distillée pure. Utilisez 50 % d'eau distillée au maximum, mélangée à de l'eau potable. Ne pas remplir d'eau de condensation du sècheur à linge.*

*Ne pas remplir d'eau de pluie récupérée.*

*Ne pas remplir de détergent ou d'autres additifs (des parfums p. ex.).*

### Démonter le réservoir d'eau pour le remplir

- Tirer le réservoir d'eau vers le haut à la verticale.

#### Illustration C

- Remplir le réservoir d'eau avec de l'eau potable ou un mélange d'eau potable et d'eau distillée (50 % au maximum) jusqu'au repère « MAX ».
- Insérer le réservoir d'eau et appuyer vers le bas jusqu'à ce qu'il s'enclenche.

### Remplissage du réservoir d'eau directement sur l'appareil

- Utiliser un récipient rempli d'eau potable ou d'un mélange d'eau potable et d'eau distillée (50 % au maximum) pour remplir le réservoir d'eau par l'orifice de remplissage jusqu'au repère « MAX ».

#### Illustration D

### Démarrer l'appareil

#### Remarque

*S'il n'y a pas d'eau ou trop peu d'eau dans la chaudière à vapeur, la pompe à eau se met en marche et transporte de l'eau du réservoir d'eau à la chaudière à vapeur. L'opération de remplissage peut durer plusieurs minutes.*

#### Remarque

*L'appareil ferme brièvement la soupape toutes les 60 secondes, on entend alors un léger clic. La fermeture empêche que la soupape se sédimente. La sortie de vapeur n'est pas perturbée.*

- Placer l'appareil sur une base solide.
- Brancher la fiche secteur dans une prise de courant.

#### Illustration E

- Appuyer sur l'interrupteur « Ein » (Marche). Le témoin lumineux vert du chauffage clignote.

#### Illustration F

- Attendre que le témoin lumineux vert du chauffage reste constant.

#### Illustration G



- Actionner la manette vapeur.

#### Illustration H

De la vapeur s'échappe.

## Régulation du débit de vapeur

Le sélecteur du débit de vapeur permet de régler le débit de vapeur qui s'écoule. Le sélecteur présente 3 positions :

	Débit de vapeur maximum
	Débit de vapeur réduit
	Aucune sécurité vapeur/enfants <b>Remarque</b> <i>Dans cette position, il n'est pas possible d'actionner la manette vapeur.</i>

- Régler le sélecteur de débit de vapeur sur le débit de vapeur nécessité.
- Actionner la manette vapeur.
- Avant de commencer à nettoyer, diriger la poignée vapeur vers un chiffon jusqu'à ce que la vapeur s'écoule régulièrement.

## Rajouter de l'eau

En cas de manque d'eau, le témoin lumineux rouge clignote et un signal sonore retentit.

#### Remarque

*La pompe à eau remplit la chaudière à vapeur par intervalles. Lorsque le remplissage est terminé, le témoin lumineux rouge Manque d'eau s'éteint.*

#### Remarque

*S'il n'y a pas d'eau ou trop peu d'eau dans la chaudière à vapeur, la pompe à eau se met en marche et transporte de l'eau du réservoir d'eau à la chaudière à vapeur. L'opération de remplissage peut durer plusieurs minutes.*

## ATTENTION

### Dommages sur l'appareil

*Une eau inappropriée peut boucher les buses ou endommager l'indicateur de niveau d'eau.*

*Ne pas remplir d'eau distillée pure. Utilisez 50 % d'eau distillée au maximum, mélangée à de l'eau potable. Ne pas remplir d'eau de condensation du sècheur à linge.*

*Ne pas remplir d'eau de pluie récupérée.*

*Ne pas remplir de détergent ou d'autres additifs (des parfums p. ex.).*

- Remplir le réservoir d'eau jusqu'au repère « MAX » avec de l'eau potable ou un mélange d'eau potable et d'eau distillée (50 % au maximum). L'appareil est prêt à l'emploi.

## Mise hors tension de l'appareil

- Appuyer sur l'interrupteur « Aus » (Arrêt).

#### Illustration O

L'appareil est hors tension.

- Pousser la sécurité enfants (sélecteur de débit de vapeur) vers l'arrière. La manette vapeur est verrouillée.
- Débrancher la fiche secteur de la prise de courant.
- Vider le réservoir d'eau.

## Rincer la chaudière à vapeur

Rincer la chaudière à vapeur de l'appareil au plus tard après chaque 10e remplissage du réservoir.

- Éteindre l'appareil, voir chapitre *Mise hors tension de l'appareil*.
- Laisser refroidir l'appareil.



- Vider le réservoir d'eau.
- Sortir l'accessoire du porte-accessoires.
- Ouvrir la fermeture de maintenance. Pour cela, placer l'extrémité ouverte d'un tube de rallonge sur la fermeture de maintenance, l'enclencher dans le guide et la dévisser.

#### Illustration S

- Remplir la chaudière à vapeur d'eau et la secouer énergiquement. Les résidus de tartre qui se sont déposés dans le fond de la chaudière à vapeur peuvent alors se détacher.
- Vider entièrement l'eau de la chaudière à vapeur.

#### Illustration T

### Rangement de l'appareil

- Placer les tubes de rallonge dans les gros supports d'accessoires.
- Enficher le suceur à main et la buse à jet crayon sur respectivement un tube de rallonge.
- Fixer la grosse brosse ronde sur la buse à jet crayon.
- Enficher la petite brosse ronde et les buses dans les supports centraux des accessoires.
- Suspendre la buse pour sol dans le gardiennage de parking.

#### Illustration Q

- Enrouler le flexible vapeur sur les tubes de rallonge et enficher la poignée vapeur dans la buse pour sol.

#### Illustration R

- Enrouler le câble d'alimentation autour des tubes de rallonge.
- Placer le câble d'alimentation dans le compartiment des accessoires.
- Stocker l'appareil dans un endroit sec et protégé du gel.

## Consignes d'utilisation importantes

### Nettoyer les surfaces au sol

Nous recommandons de balayer ou d'aspirer le sol avant d'utiliser l'appareil. Ainsi, le sol est déjà libéré des salissures et des particules avant le nettoyage humide.

### Rafraîchissement des textiles

Avant un traitement avec l'appareil, toujours vérifier la compatibilité des textiles sur un emplacement caché : Imprégner le textile de vapeur, le laisser sécher et vérifier ensuite s'il y a modification de la couleur ou de la forme.

### Nettoyage des surfaces revêtues ou peintes

#### ATTENTION

##### Surfaces endommagées

*La vapeur peut décoller la cire, le lustrant pour meubles, les revêtements synthétiques ou la couleur et la baguette de lisière des bords.*

*Ne dirigez pas la vapeur sur les bords collés, au risque de détacher la baguette de lisière.*

*N'utilisez pas l'appareil pour nettoyer les sols en bois ou les parquets non vitrifiés.*

*N'utilisez pas l'appareil pour nettoyer les surfaces peintes ou à revêtement synthétique tel que p. ex. les meubles de cuisine ou de maison, portes ou parquets.*

- Pour nettoyer ces surfaces, imprégner légèrement de vapeur un chiffon et essuyer les surfaces.

### Nettoyage du verre

#### ATTENTION

##### Bris de verre et surfaces endommagées

*La vapeur peut endommager les emplacement scellés du cadre de fenêtre et entraîner, à basse température extérieure, des tensions sur la surface des vitres et par conséquent un bris de verre.*

*Ne dirigez pas le jet de vapeur sur les emplacement scellés du cadre de fenêtre.*

*À basse température extérieure, réchauffez les vitres de la fenêtre en évaporant légèrement toute la surface du verre.*

- Nettoyer la surface de fenêtre avec le suceur à main et le revêtement. Pour retirer l'eau, utiliser une raclette pour vitres ou essuyer les surfaces à sec.

## Utilisation des accessoires

### Poignée vapeur

La poignée vapeur peut être utilisée sans accessoire pour les domaines d'application suivants :

- Pour enlever les plis légers sur les vêtements suspendus : vaporiser le vêtement à une distance de 10 à 20 cm.
- Pour essuyer la poussière humide : imprégner légèrement de vapeur un chiffon et le passer sur les meubles.

### Buse à jet crayon

La buse à jet crayon convient pour le nettoyage des emplacements difficilement accessibles, joints, robinetterie, déversoirs, lavabos, WC, stores à lamelles ou radiateurs. Plus la buse à jet crayon est près de l'emplacement encrassé, plus grand est l'effet de nettoyage, car la température et le débit de vapeur sur la sortie de buse sont au maximum. Les dépôts calcaires tenaces peuvent être traités avec un détergent approprié avant le nettoyage vapeur. Laisser agir le détergent env. 5 minutes et vaporiser ensuite.

- Pousser la buse à jet crayon sur la poignée vapeur.

#### Illustration I

### Brosse ronde (petite)

La petite brosse ronde convient pour le nettoyage des taches tenaces. Le brossage permet d'éliminer plus facilement les taches tenaces.

#### ATTENTION

##### Surfaces endommagées

*La brosse risque de rayer les surfaces sensibles.*

*Non approprié pour le nettoyage des surfaces délicates.*

- Monter la petite brosse ronde sur la buse à jet crayon.

#### Illustration J

### Brosse ronde (grosse)

La grosse Brosse ronde convient pour nettoyer de grandes surfaces arrondies, p. ex. des lavabos, des bacs de douche, des baignoires, des éviers.

#### ATTENTION

##### Surfaces endommagées

*La brosse risque de rayer les surfaces sensibles.*

*Non approprié pour le nettoyage des surfaces délicates.*

- Monter la grosse brosse ronde sur la buse à jet crayon.

#### Illustration J

### Buse « Power »

La buse « Power » convient pour le nettoyage des taches tenaces, le soufflage des coins, joints, etc.

1. Monter la buse « Power » sur la buse à jet crayon comme pour la brosse ronde.

#### Illustration J

### Suceur à main

Le suceur à main convient pour nettoyer les petites surfaces lavables, cabines de douche et miroirs.

1. Pousser le suceur à main de la buse à jet crayon sur la poignée vapeur.

#### Illustration I

2. Enfiler le revêtement sur le suceur à main.

### Buse pour sol

La buse pour sol convient pour nettoyer les revêtements de mur et de sol lavables, p. ex. les sols en pierre, carreaux et sols en PVC.

## ATTENTION

### Dégâts causés par l'imprégnation de vapeur

La chaleur et l'humidification peuvent causer des dégâts.

Vérifier, avant l'utilisation, la résistance à la chaleur et à l'imprégnation de vapeur à un endroit dissimulé, à l'aide du plus petit débit de vapeur.

#### Remarque

Les résidus de détergent ou les émulsions d'entretien sur la surface à nettoyer peuvent entraîner des salissures lors du nettoyage vapeur, lesquelles disparaissent néanmoins après plusieurs applications.

Nous recommandons de balayer ou d'aspirer le sol avant d'utiliser l'appareil. Ainsi, le sol est déjà libéré des salissures et des particules avant le nettoyage humide. Travailler lentement sur les surfaces encrassées pour que la valeur puisse agir plus longtemps.

1. Relier les tubes de rallonge avec la poignée vapeur.

#### Illustration K

2. Pousser la buse pour sol sur le tube de rallonge.

#### Illustration L

3. Fixer la serpillière sur la buse pour sol.
  - a Placer la serpillière sur le sol avec les bandes agrippantes vers le haut.
  - b Placer la buse pour sol sur la serpillière avec une légère pression.

#### Illustration M

La serpillière adhère d'elle-même sur la buse pour sol grâce à la fixation agrippante.

### Retirer la serpillière

1. Mettre un pied sur la languette de la serpillière et lever la buse pour sol vers le haut.

#### Illustration N

#### Remarque

Au début, la bande agrippante de la serpillière est très raide et il est possible qu'elle se laisse difficilement retirer de la buse pour sol. Après plusieurs utilisations et lavages de la serpillière, celle-ci se retire aisément de la buse pour sol et a atteint l'adhérence optimale.

### Garer la buse pour sol

1. Lorsque le travail est interrompu, suspendre la buse pour sol dans le gardiennage de parking.

#### Illustration Q

### Patin à moquette

Les tapis peuvent être rafraîchis par le patin à moquette.

## ATTENTION

### Dommages sur le patin à moquette et le tapis

Les encrassements sur le patin à moquette ainsi que la chaleur et l'accumulation d'humidité peuvent entraîner des dommages sur le tapis.

Vérifier, avant l'utilisation, la résistance à la chaleur et l'imprégnation de vapeur sur le tapis, à un endroit dissimulé, à l'aide du plus petit débit de vapeur.

Respecter les consignes de nettoyage du fabricant du tapis.

S'assurer que le tapis puisse être aspiré et que les tâches ont été enlevées avant l'utilisation du patin à moquette.

Retirer les éventuelles accumulations d'eau (condensat) dans l'appareil, avant l'utilisation et après les pauses de fonctionnement, en vaporisant dans un écoulement (sans serpillière / avec accessoires).

Utiliser le patin à moquette exclusivement avec une serpillière sur la buse pour sol.

Réaliser le nettoyage vapeur en utilisant le patin à moquette et le mode vapeur bas.

Ne pas orienter la vapeur en continu sur le même endroit (maximum 5 secondes) pour éviter une forte imprégnation et le risque de dommages dus à l'effet de la température.

Ne pas utiliser le patin à moquette sur des tapis épais.

### Fixer le patin à moquette à la buse pour sol

1. Fixer la serpillière à la buse pour sol, voir le chapitre Buse pour sol.

#### Illustration M

2. Faire glisser et enclencher la buse pour sol dans le patin à moquette avec une légère pression.

#### Illustration N

3. Commencer le nettoyage de tapis.

### Retirer le patin à moquette de la buse pour sol

## △ PRÉCAUTION

### Brûlures au pied

Le patin à moquette peut s'échauffer lors de la vaporisation.

Ne pas utiliser, ni retirer, le patin à moquette pieds nus ou avec des sandalettes.

Utiliser et retirer le patin à moquette uniquement avec des chaussures adaptées.

1. Appuyer la languette du patin à moquette vers le bas avec la pointe de la chaussure.
2. Lever la buse pour sol vers le haut.

#### Illustration N

## Entretien et maintenance

### Détartrage de la chaudière à vapeur

#### Remarque

Sachant que du calcaire se dépose dans l'appareil, nous recommandons de détartre l'appareil après le nombre de remplissages du réservoir d'eau (TF = remplissages du réservoir) indiqué sur le tableau.

Plage de dureté	°dH	mmol/l	TF
I	douce	0-7	100
II	moyenne	7-14	90
III	dure	14-21	75
IV	très dure	>21	50

### Remarque

L'administration des eaux ou les services publics municipaux donnent des renseignements sur la dureté de l'eau potable.

## ATTENTION

### Surfaces endommagées

La solution détartrante peut attaquer les surfaces délicates.

Remplissez et videz l'appareil avec précaution.

1. Éteindre l'appareil, voir chapitre *Mise hors tension de l'appareil*.
2. Laisser refroidir l'appareil.
3. Vider le réservoir d'eau.
4. Sortir l'accessoire du porte-accessoires.
5. Ouvrir la fermeture de maintenance. Ensuite, placer l'extrémité ouverte d'un tube de rallonge sur la fermeture de maintenance, l'enclencher dans le guidage et la visser.

### Illustration S

6. Vider entièrement l'eau de la chaudière à vapeur.

### Illustration T

## ATTENTION

### Endommagement de l'appareil par l'agent détartrant

Un agent détartrant non approprié ainsi que le mauvais dosage de l'agent détartrant peuvent endommager l'appareil.

Utiliser uniquement l'agent détartrant KÄRCHER.

Utilisez 1 unité de dosage de l'agent détartrant pour 0,5 l d'eau.

7. Préparer la solution d'agent détartrant selon les indications sur l'agent détartrant.
8. Remplir la solution d'agent détartrant dans la chaudière à vapeur. Ne pas fermer la chaudière à vapeur.
9. Laisser agir la solution d'agent détartrant env. 8 heures.
10. Vider entièrement la solution d'agent détartrant de la chaudière à vapeur.
11. Le cas échéant, répéter le processus de détartrage.
12. Rincer 2 à 3 fois la chaudière à vapeur avec de l'eau froide pour enlever tous les résidus de solution d'agent détartrant.
13. Vider entièrement l'eau de la chaudière à vapeur.
14. Sécher le rangement pour le câble d'alimentation électrique.
15. Revisser la fermeture de maintenance avec un tube de rallonge.

### Entretien des accessoires

(accessoire - en fonction de l'étendue de livraison)

### Remarque

Les chiffons microfibre ne sont pas adaptés pour le séchoir.

### Remarque

Pour laver les chiffons, tenir compte des indications sur la notice de lavage. Ne pas utiliser d'adoucissant textile afin que les chiffons puissent bien absorber les salissures.

1. Laver les serpillières et revêtements à 60 ° max. en machine à laver.

## Dépannage en cas de pannes

Les pannes ont souvent des causes simples qui peuvent être éliminées soi-même à l'aide de l'aperçu suivant. En cas de doute, ou en absence de mention des pannes, veuillez vous adresser au service client autorisé.

## ⚠ AVERTISSEMENT

### Risque d'électrocution et de brûlures

Tant que l'appareil est raccordé au réseau ou qu'il n'est pas encore refroidi, le dépannage est dangereux.

Débranchez la fiche secteur.

Laissez l'appareil refroidir.

### Débit de vapeur réduit

La chaudière à vapeur est entartrée.

- Détartrer la chaudière à vapeur.

### Le témoin lumineux de manque d'eau clignote en rouge et un signal sonore retentit.

Le réservoir d'eau est vide.

- Remplir le réservoir d'eau jusqu'au repère « MAX ».

### Le témoin lumineux de manque d'eau est allumé en rouge.

La chaudière à vapeur est vide. La protection contre les surchauffes de la pompe s'est déclenchée.

1. Éteindre l'appareil, voir chapitre *Mise hors tension de l'appareil*.
  2. Remplir le réservoir d'eau.
  3. Allumer l'appareil, voir chapitre *Démarrer l'appareil*.
- Le réservoir d'eau n'est pas correctement encastré ou entartré.

1. Retirer le réservoir d'eau.
2. Rincer le réservoir d'eau.
3. Insérer le réservoir d'eau et appuyer vers le bas jusqu'à ce qu'il s'enclenche.

### Impossible d'appuyer sur la manette vapeur

La manette vapeur est protégée par la sécurité enfants.

- Pousser la sécurité enfants (sélecteur de débit de vapeur) vers l'avant.

La manette vapeur est déverrouillée.

### Longue durée de chauffage

La chaudière à vapeur est entartrée.

- Détartrer la chaudière à vapeur.

### Prélèvement d'eau élevé

La chaudière à vapeur est entartrée.

- Détartrer la chaudière à vapeur.

## Caractéristiques techniques

### Raccordement électrique

Tension	V	220-240
Phase	~	1
Fréquence	Hz	50-60
Type de protection		IPX4
Classe de protection		I

### Caractéristiques de puissance de l'appareil

Puissance de chauffe	W	2000
Pression de service maximale	MPa	0,35
Durée de chauffage	Minutes	4
Vaporisation permanente	g/min	50
Pic de vapeur maximal	g/min	110

### Volume de remplissage

Réservoir d'eau	l	0,8
Chaudière à vapeur	l	0,5

### Dimensions et poids

Poids sans accessoires	kg	4,1
Longueur	mm	350
Largeur	mm	280
Hauteur	mm	270

Sous réserve de modifications techniques.

## Indice

Avvertenze di sicurezza.....	20
Impiego conforme alla destinazione.....	23
Tutela dell'ambiente.....	22
Accessori e ricambi.....	22
Volume di fornitura.....	22
Garanzia.....	22
Dispositivi di sicurezza.....	22
Descrizione dell'apparecchio.....	23
Montaggio.....	23
Messa in funzione.....	23
Istruzioni d'uso importanti.....	25
Uso degli accessori.....	25
Cura e manutenzione.....	26
Aiuto in caso di guasti.....	27
Dati tecnici.....	27

## Avvertenze di sicurezza



Prima di utilizzare l'apparecchio per la prima volta, leggere queste avvertenze di sicurezza e le istruzioni per l'uso originali. Agire secondo quanto indicato nelle istruzioni.

Conservare il libretto per un uso successivo o per un successivo proprietario.

- Osservare sempre sia le indicazioni riportate nelle istruzioni, sia le norme generali vigenti in materia di sicurezza/antinfortunistica.
- Le targhette di avvertimento e indicazione applicate sull'apparecchio forniscono informazioni importanti per un utilizzo in completa sicurezza.

### Livelli di pericolo

#### **⚠ PERICOLO**

- Indica un pericolo imminente che determina lesioni gravi o la morte.

#### **⚠ AVVERTIMENTO**

- Indica una probabile situazione pericolosa che potrebbe determinare lesioni gravi o la morte.

#### **⚠ PRUDENZA**

- Indica una probabile situazione pericolosa che potrebbe causare lesioni leggere.

### **ATTENZIONE**

- Indica una probabile situazione pericolosa che potrebbe determinare danni alle cose.

### Avvertenze di sicurezza generali

**⚠ PERICOLO** • Pericolo di soffocamento. Tenere le pellicole di imballaggio fuori dalla portata dei bambini.

**⚠ AVVERTIMENTO** • Utilizzare l'apparecchio esclusivamente in modo conforme alle disposizioni. Rispettare le condizioni locali e, durante l'utilizzo dell'apparecchio, prestare attenzione a terzi, in modo particolare ai bambini. • L'apparecchio deve essere utilizzato solo da persone istruite sul rispettivo uso oppure che hanno dato prova di sapere utilizzare l'apparecchio ed espressamente incaricate dell'uso. • Questo apparecchio può essere usato da persone con limitate capacità fisiche, sensoriali o mentali e da persone che abbiano poca esperienza e/o conoscenza dell'apparecchio, solo se queste vengono supervisionate oppure se hanno ricevuto istruzioni su come usare in sicurezza l'apparecchio e se hanno compreso i pericoli derivanti

dall'uso. • L'apparecchio non deve essere utilizzato da bambini. • Sorvegliare i bambini per assicurarsi che non giochino con l'apparecchio. • Tenere l'apparecchio lontano dalla portata dei bambini quando è collegato alla rete elettrica o in fase di raffreddamento.

**⚠ PRUDENZA** • Non utilizzare l'apparecchio se è caduto a terra, è visibilmente danneggiato o non è ermetico. • I dispositivi di sicurezza servono per la vostra protezione: non modificate né aggirate mai un dispositivo di sicurezza.

### Pericolo di scosse elettriche

**⚠ PERICOLO** • Mai toccare e afferrare la spina e la presa elettrica con mani bagnate. • Collegare l'apparecchio solo alla corrente alternata. La tensione indicata sulla targhetta deve coincidere con quella della fonte di alimentazione. • Non puntare il getto di vapore direttamente sui dispositivi che contengono componenti elettrici, come il vano interno dei forni. • Non riempire un apparecchio senza serbatoio d'acqua estraibile direttamente attraverso l'attacco dell'acqua mentre è collegato alla rete elettrica. Utilizzare a tal proposito un recipiente per il riempimento. • Non utilizzare l'apparecchio in piscine contenenti acqua. • Il collegamento tra il cavo di alimentazione ed il cavo prolunga non deve venire a contatto con l'acqua. • Non pulire sopra le prese di corrente a terra.

**⚠ AVVERTIMENTO** • Allacciare l'apparecchio solo ad un collegamento elettrico installato da un installatore elettrico in conformità alla norma IEC 60364-1. • Per l'uso in ambienti umidi, p. es. in bagno, collegare l'apparecchio solo a prese dotate di interruttore differenziale. • Prima di ogni impiego dell'apparecchio, assicurarsi che la condotta di collegamento alla rete con la spina non sia danneggiata. Se il cavo di collegamento alla rete è danneggiato, deve essere immediatamente sostituito dal produttore, dal servizio assistenza autorizzato o da un elettricista specializzato per evitare qualsiasi pericolo. • Non danneggiare il cavo di collegamento alla rete o la prolunga calpestandoli, schiacciandoli, tirandoli o in altro modo simile. Proteggere il cavo di collegamento alla rete da calore, olio e spigoli appuntiti. • Prolunghe elettriche non adatte possono essere pericolose. Usare esclusivamente prolunghe di cavi elettrici protette contro gli spruzzi d'acqua aventi una sezione minima di 3x1 mm<sup>2</sup>. • Sostituire i connettori al cavo di collegamento alla rete e alle prolunghe solo con altri che hanno la stessa protezione da spruzzi d'acqua e la stessa resistenza meccanica. • Pulire con cautela le pareti piastrellate in cui sono presenti prese elettriche. • Scollegare l'apparecchio dalla rete elettrica durante pause di funzionamento prolungate, dopo l'utilizzo o prima di un intervento di manutenzione. • Eseguire gli interventi di manutenzione solo quando la spina è staccata e il pulitore a vapore è freddo.

### Esercizio

**⚠ PERICOLO** • L'utilizzo in ambienti a rischio di esplosione è vietato. • In caso di utilizzo dell'apparecchio in ambienti a rischio (per es. stazioni di servizio) devono essere rispettate le relative norme di sicurezza.

**⚠ AVVERTIMENTO** • Pericolo di ustioni. Non toccare mai il getto di vapore a distanza ravvicinata e non puntarlo su persone o animali. • Se durante l'impiego l'apparecchio viene inclinato lateralmente più di

30°, la tracimazione dell'acqua può causare ustioni. Riguarda solo gli apparecchi SC 1 • Pericolo di ustioni se la caldaia a vapore è molto calda. Prima di riempire l'apparecchio, lasciare raffreddare la caldaia a vapore. Non riguarda gli apparecchi SC 3 / SC 3 Upright • Pericolo di ustioni. Lasciare raffreddare gli apparecchi e gli accessori, in particolare il panno per pavimenti, ovvero il rivestimento manuale, prima di toccarli. • Pericolo di ustioni. Non utilizzare l'apparecchio per la pulizia di recipienti a pressione, poiché sussiste il pericolo di scoppio e esplosione. • Pericolo di ustioni sulla bocchetta per pavimenti. Fare attenzione affinché nessuna parte del corpo giunga sotto alla bocchetta per pavimenti. Non utilizzare mai la bocchetta per pavimenti senza scarpe. • Pericolo di ustioni. Utilizzare l'apparecchio soltanto se è completamente assemblato e funzionante. • Pericolo di ustioni. Lasciar raffreddare del tutto l'apparecchio prima di riporlo nell'alloggiamento.

**ATTENZIONE** • Non aggiungere detersivi o altri additivi. • Non usare aceto o agenti simili.

**AVVERTIMENTO** • Non staccare mai gli accessori mentre fuoriesce il vapore. • Quando si staccano gli accessori, possono fuoriuscire gocce d'acqua bollenti. Lasciare prima raffreddare l'apparecchio. • Non aprire mai il tappo di manutenzione / di sicurezza mentre l'apparecchio è in funzione. Lasciare prima raffreddare l'apparecchio. • Non bloccare la leva / il tasto vapore durante l'uso. • Sostituire immediatamente il tubo flessibile danneggiato con un tubo flessibile consigliato dal produttore. • Non usare il vapore per pulire oggetti che contengono sostanze dannose per la salute (p.es. amianto).

**PRUDENZA** • Utilizzare o conservare l'apparecchio attenendosi scrupolosamente alla descrizione o alle immagini. • Prima di ogni utilizzo, controllare il corretto stato e la sicurezza dell'apparecchio e degli accessori, in particolare il cavo di collegamento alla rete, il tappo di sicurezza e il tubo flessibile di vapore. Non utilizzare un apparecchio danneggiato. Sostituire immediatamente i componenti danneggiati. • Accendere l'apparecchio solo se nella caldaia a vapore c'è dell'acqua. L'apparecchio potrebbe surriscaldarsi, vedi capitolo: Guida in caso di guasti nelle istruzioni per l'uso. • In caso di caduta dell'apparecchio, possono verificarsi incidenti o danni. Prima di qualsiasi attività con o sull'apparecchio, assicurare la stabilità.

**ATTENZIONE** • Non utilizzate l'apparecchio con temperature inferiori a 0 °C. • Non lasciare mai l'apparecchio incustodito finché collegato alla rete elettrica. • Non utilizzare l'apparecchio come umidificatore o riscaldamento di ambienti. • Durante e dopo il lavoro con l'apparecchio, accertarsi che ci sia una buona ventilazione ambiente. • Proteggere l'apparecchio dalla pioggia. Conservare l'apparecchio soltanto in ambienti chiusi. • Rischio di danneggiare l'apparecchio. Non versare mai solventi, liquidi contenenti solventi o acidi non diluiti (p.es. detersivi, benzina, diluenti per vernici e acetone) nella caldaia/nel serbatoio dell'acqua. • L'uso di acqua non adatta può comportare l'intasamento degli ugelli o il danneggiamento dell'indicatore di livello dell'acqua. Non aggiungere acqua pura distillata, acqua di condensa dall'asciugatrice, acqua piovana raccolta, detersivo o altri additivi (ad es. profumi), impiegare al massimo il 50% di acqua distillata misciata ad acqua di rubinetto.

- Rimozione del serbatoio dell'acqua per riempirlo
  - a Sollevare in verticale il serbatoio dell'acqua
  - b Riempire il serbatoio dell'acqua con acqua di rubinetto o una miscela di acqua di rubinetto e non oltre il 50 % di acqua distillata fino alla marcatura "MAX", tenendolo in posizione verticale.
  - c Inserire il serbatoio dell'acqua e spingerlo verso il basso fino allo scatto.
- Riempimento del serbatoio dell'acqua direttamente nell'apparecchio
  - a Riempire il serbatoio dell'acqua nell'apertura di riempimento con acqua di rubinetto o una miscela di acqua di rubinetto e non oltre il 50 % di acqua distillata fino alla marcatura "MAX".

Riguarda solo gli apparecchi SC 4 e SC 5

**PRUDENZA** • Per garantire una posizione stabile, posizionare l'apparecchio su un supporto fisso e piano. • Non spostare l'apparecchio durante le operazioni di pulizia.

### Cura e manutenzione

**PRUDENZA** • Far eseguire i lavori di riparazione unicamente a un servizio clienti autorizzato.

**ATTENZIONE** • Non aggiungere detersivi o altri additivi. • Non usare aceto o agenti simili.

### Decalcificare la caldaia a vapore

**PRUDENZA** • Non riavvitare mai il tappo di sicurezza sull'apparecchio durante il processo di decalcificazione. • Non usare il pulitore a vapore fintanto che nella caldaia è presente l'anticalcare.

**ATTENZIONE** • La soluzione anticalcare potrebbe aggredire le superfici sensibili. Prestare attenzione durante le operazioni di riempimento e di svuotamento del pulitore a vapore con soluzione anticalcare.

### Accessori pulitore a vapore

(in base alla dotazione)

#### Ferro da stiro

**AVVERTIMENTO** • Pericolo di ustioni. Non dirigere il getto di vapore verso persone o animali. • Il ferro da stiro a vapore caldo e il getto di vapore caldo possono causare ustioni. Avvertire le altre persone del pericolo. • Non toccare con il ferro da stiro a vapore caldo cavi elettrici né con oggetti infiammabili. • Far sostituire immediatamente il cavo di allacciamento alla rete danneggiato dal servizio assistenza autorizzato/da un elettricista specializzato. • Questo apparecchio può essere usato da bambini con età inferiore agli 8 anni, da persone con limitate capacità fisiche, sensoriali o mentali e da persone che abbiano poca esperienza e/o conoscenza dell'apparecchio, solo se queste vengono supervisionate oppure se hanno ricevuto istruzioni su come usare in sicurezza l'apparecchio e se hanno compreso i pericoli derivanti dall'uso. • Ai bambini non è consentito giocare con l'apparecchio. • I bambini possono eseguire la pulizia e la manutenzione dell'utente solo sotto supervisione.

**PRUDENZA** • Non utilizzare il ferro da stiro a vapore se è caduto a terra, è visibilmente danneggiato o non è ermetico. • Non lasciare mai il ferro da stiro a vapore incustodito mentre è collegato alla rete elettrica. • Prima che il serbatoio dell'acqua (del pulitore a vapore) sia pieno d'acqua, la spina deve essere estratta dalla presa. • Il ferro da stiro a vapore deve essere uti-

lizzato e appoggiato unicamente su una superficie stabile. ● Quando il ferro da stiro a vapore viene posizionato sulla base, assicurarsi che la superficie di appoggio sia stabile. ● I lavori di riparazione sull'apparecchio possono essere eseguiti solo dal servizio assistenza autorizzato.

#### Turbospazzola a vapore

### ⚠ PRUDENZA

- Un uso prolungato della turbospazzola a vapore può causare disturbi vascolari nelle mani, dovuti alle vibrazioni. Fare una pausa non appena si presentano i sintomi, ad es. formicolio alle dita o dita fredde. Non è possibile stabilire tempi generalizzati di utilizzo, dato che sono soggetti a diversi fattori:
  - predisposizione individuale a una scarsa circolazione sanguigna (dita spesso fredde e formicolio).
  - Afferrare con forza un oggetto può ostacolare la circolazione sanguigna.
  - Un funzionamento interrotto da pause è preferibile a un funzionamento senza pause.
- Consigliamo di effettuare una visita medica in caso di utilizzo regolare e continuo della turbospazzola a vapore o se i sintomi, p. es. formicolio e dita fredde, si verificano ripetutamente.

### Impiego conforme alla destinazione

Questo apparecchio è destinato esclusivamente all'uso domestico. L'apparecchio è per la pulizia a vapore e può essere utilizzato con accessori adeguati, come descritto nel presente manuale. Non sono necessari detersivi. Osservare le avvertenze di sicurezza.

Il dispositivo può essere utilizzato solo all'interno.

### Tutela dell'ambiente



I materiali d'imballaggio sono riciclabili. Smaltire gli imballaggi nel rispetto dell'ambiente.



Gli apparecchi elettrici ed elettronici contengono materiali riciclabili preziosi e spesso componenti come batterie, accumulatori oppure olio che, se usati o smaltiti scorrettamente, possono costituire un potenziale pericolo per la salute umana e per l'ambiente. Questi componenti sono tuttavia necessari per un corretto funzionamento dell'apparecchio. Gli apparecchi contrassegnati con questo simbolo non devono essere smaltiti con i rifiuti domestici.

#### Avvertenze sulle componenti contenute (REACH)

Informazioni aggiornate sulle componenti contenute sono disponibili all'indirizzo: [www.kaercher.com/REACH](http://www.kaercher.com/REACH)

### Accessori e ricambi

Utilizzando solamente accessori e ricambi originali, si garantisce un funzionamento sicuro e privo di disturbi dell'apparecchio.

Si possono trovare informazioni riguardo ad accessori e ricambi su [www.kaercher.com](http://www.kaercher.com).

### Volume di fornitura

Il volume di fornitura dell'apparecchio è riportato sulla confezione. Disimballare la confezione e controllare che il contenuto sia completo. In caso di accessori mancanti o danni dovuti al trasporto si prega di contattare il rivenditore.

### Garanzia

Le condizioni di garanzia valgono nel rispettivo paese di pubblicazione da parte della nostra società di vendita competente. Entro il termine di garanzia eliminiamo gratuitamente eventuali guasti all'apparecchio, se causati da difetto di materiale o di produzione. Nei casi previsti dalla garanzia si prega di rivolgersi al proprio rivenditore, oppure al più vicino centro di assistenza autorizzato, esibendo lo scontrino di acquisto. (Indirizzo vedi retro)

### Dispositivi di sicurezza

#### ⚠ PRUDENZA

##### Dispositivi di sicurezza mancanti o modificati

I dispositivi di sicurezza sono pensati per proteggere l'utilizzatore.

Non modificare né aggirare mai i dispositivi di sicurezza.

#### Simboli riportati sull'apparecchio

(A seconda del tipo di apparecchio)

	Pericolo di ustione, la superficie dell'apparecchio si riscalda molto durante l'utilizzo
	Pericolo di ustione attraverso il vapore
	Leggere le istruzioni per l'uso

### Regolatore di pressione

Il regolatore di pressione mantiene la pressione nella caldaia a vapore il più costante possibile durante l'esercizio. Al raggiungimento della pressione d'esercizio massima nella caldaia a vapore, il riscaldamento viene spento e viene riacceso in caso di calo di pressione nella caldaia a vapore dovuto a prelievo di vapore.

### Termostato di sicurezza

Il termostato di sicurezza impedisce all'apparecchio di surriscaldarsi. In caso di guasto del regolatore di pressione e del termostato caldaia, e di conseguente surriscaldamento dell'apparecchio, il termostato di sicurezza provvede allo spegnimento dello stesso. Per il ripristino del termostato di sicurezza rivolgersi al servizio di assistenza clienti KÄRCHER competente.

### Termostato caldaia

In caso di errore, ad es. quando non c'è acqua nella caldaia vapore e la temperatura nella caldaia sale, il termostato della caldaia disattiva il riscaldamento.

Non appena si aggiunge dell'acqua l'apparecchio è di nuovo pronto all'uso.

### Tappo di chiusura di manutenzione

Il tappo di chiusura di manutenzione chiude la caldaia a vapore per ripararla dalla pressione di vapore esistente. Il tappo di chiusura di manutenzione è allo stesso tempo una valvola di sovrappressione. Se il regolatore di pressione dovesse essere difettoso e la pressione del vapore nella caldaia dovesse aumentare, si apre la valvola di sovrappressione ed il vapore fuoriesce dal tappo di manutenzione.

Prima della rimessa in funzione dell'apparecchio, rivolgersi al Servizio Assistenza KÄRCHER.

## Descrizione dell'apparecchio

Nelle presenti istruzioni per l'uso viene descritta la dotazione massima. A seconda del modello possono variare gli elementi inclusi in dotazione (vedi imballaggio).

**Per le figure vedi pagina dei grafici**

### Figura A

- ① Serbatoio dell'acqua
- ② Apertura di riempimento serbatoio dell'acqua
- ③ Interruttore - On
- ④ Interruttore - Off
- ⑤ Spia di controllo (verde) - Riscaldamento
- ⑥ Spia di controllo (rosso) - Mancanza acqua
- ⑦ Maniglia di trasporto
- ⑧ Supporto per accessori
- ⑨ Supporto per accessori
- ⑩ Tappo di chiusura di manutenzione
- ⑪ Alloggiamento del cavo elettrico
- ⑫ Supporto porta accessori per la bocchetta per pavimenti
- ⑬ Cavo di collegamento alla rete con spina
- ⑭ Ruote (2 pezzi)
- ⑮ Ruota pivotante
- ⑯ Pistola a vapore
- ⑰ Leva vapore
- ⑱ Tasto di sblocco
- ⑲ Selettore per quantità di vapore (con sicura per bambini)
- ⑳ Tubo flessibile vapore
- ㉑ Ugello a getto puntiforme
- ㉒ Spazzola rotonda (piccola, nera)
- ㉓ \*\* Spazzola rotonda (piccola, gialla)
- ㉔ \*\* Ugello Power
- ㉕ \*\* Spazzola rotonda (grande)
- ㉖ Ugello manuale
- ㉗ Rivestimento in microfibra per l'ugello manuale
- ㉘ Tubi di prolunga (2 pezzi)
- ㉙ Tasto di sblocco
- ㉚ Bocchetta per pavimenti
- ㉛ Attacco a strappo
- ㉜ Panno in microfibra per pavimenti (1 pezzo)
- ㉝ \*\* Panno in microfibra per pavimenti (2 pezzi)
- ㉞ \*\* Piastra
- ㉟ Decalcificante

\*\* opzionale

## Montaggio

### Montaggio accessori

1. Inserire la ruota pivotante e le ruote e agganciare.  
**Figura B**
2. Spingere l'estremità aperta dell'accessorio sulla pistola a vapore, fino a che il tasto di sblocco dell'ugello vapore o della pistola a vapore non scatta.  
**Figura I**
3. Spingere l'estremità aperta dell'accessorio sull'ugello a getto puntiforme.  
**Figura J**
4. Collegare i tubi di prolunga alla pistola a vapore.
  - a Spingere il 1° tubo di prolunga sulla pistola a vapore, fino allo scatto del tasto di sblocco dell'ugello vapore o della pistola a vapore. Il tubo di collegamento è collegato.
  - b Spingere il 2° tubo prolunga sul 1° tubo prolunga. I tubi di collegamento sono collegati.**Figura K**
5. Spingere l'accessorio e/o la bocchetta per pavimenti sull'estremità libera del tubo di prolunga.  
**Figura L**  
L'accessorio è collegato.

### Smontaggio accessori

1. Posizionare indietro il selettore della quantità di vapore.  
La leva vapore è bloccata.
2. Premere il tasto di sblocco e smontare le parti.  
**Figura P**

## Messa in funzione

### Introdurre acqua

Il serbatoio dell'acqua può essere estratto in qualunque momento per riempirlo oppure può essere riempito montato all'apparecchio.

### ATTENZIONE

#### **Danni all'apparecchio**

*L'uso di acqua non adatta può comportare l'intasamento degli ugelli o il danneggiamento dell'indicatore del livello dell'acqua.*

*Non utilizzare acqua distillata pura. Utilizzare al massimo il 50 % di acqua distillata miscelata con acqua di rubinetto.*

*Non usare acqua di condensa ricavata dall'asciugabiancheria.*

*Non usare l'acqua piovana raccolta.*

*Non aggiungere detersivi o altri additivi (ad es. profumi).*

### Rimozione del serbatoio dell'acqua per riempirlo

1. Sollevare in verticale il serbatoio dell'acqua.  
**Figura C**
2. Riempire il serbatoio dell'acqua con acqua di rubinetto o una miscela di acqua di rubinetto e non oltre il 50 % di acqua distillata fino al segno "MAX", tenendolo in posizione verticale.
3. Rimettere il serbatoio e spingerlo verso il basso fino allo scatto.

### Riempimento del serbatoio dell'acqua direttamente nell'apparecchio

1. Riempire il serbatoio dell'acqua con acqua di rubinetto o una miscela di acqua di rubinetto e non oltre il 50 % di acqua distillata da un recipiente fino al segno "MAX".  
**Figura D**

## Accensione dell'apparecchio

### Nota

In mancanza d'acqua o se l'acqua nella caldaia vapore è insufficiente, si attiva la pompa dell'acqua che porta l'acqua dal serbatoio d'acqua alla caldaia vapore. L'operazione di riempimento può durare alcuni minuti.

### Nota

Ogni 60 secondi l'apparecchio chiude brevemente la valvola. Si sente un piccolo clic. La chiusura impedisce che la valvola possa bloccarsi. L'estrazione del vapore non viene pregiudicata.

1. Mettere l'apparecchio su un fondo stabile.
2. Inserire la spina nella presa.

### Figura E

3. Premere l'interruttore On.  
La spia di controllo verde del riscaldamento lampeggia.

### Figura F

4. Attendere fino a quando la spia di controllo verde del riscaldamento è accesa fissa.

### Figura G



5. Premere la leva vapore.

### Figura H

Fuoriesce vapore.

## Regolazione del vapore

Con il selettore della quantità di vapore si regola la quantità di vapore che fuoriesce. Il selettore ha 3 posizioni:

	Massima quantità di vapore
	Ridotta quantità di vapore
	Assenza di vapore - Sicurezza bambini <b>Nota</b> In questa posizione la leva del vapore non può essere azionata.

1. Posizionare il selettore della quantità di vapore sulla quantità necessaria.
2. Premere la leva vapore.
3. Prima di iniziare la pulizia, puntare la pistola vapore su un panno, fino a ottenere un vapore uniforme.

## Aggiungere acqua

In caso di carenza di acqua la spia di controllo - carenza acqua lampeggia in rosso e viene emesso un segnale acustico.

### Nota

La pompa dell'acqua riempie la caldaia vapore a intervalli. A termine del riempimento la spia di controllo rossa - carenza acqua si spegne.

### Nota

In mancanza d'acqua o se l'acqua nella caldaia vapore è insufficiente, si attiva la pompa dell'acqua che porta l'acqua dal serbatoio d'acqua alla caldaia vapore. L'operazione di riempimento può durare alcuni minuti.

## ATTENZIONE

### Danni all'apparecchio

L'uso di acqua non adatta può comportare l'intasamento degli ugelli o il danneggiamento dell'indicatore del livello dell'acqua.

Non utilizzare acqua distillata pura. Utilizzare al massimo il 50 % di acqua distillata miscelata con acqua di rubinetto.

Non usare acqua di condensa ricavata dall'asciugabiancheria.

Non usare l'acqua piovana raccolta.

Non aggiungere detergenti o altri additivi (ad es. profumi).

1. Riempire il serbatoio dell'acqua con acqua di rubinetto o una miscela di acqua di rubinetto e non oltre il 50 % di acqua distillata fino al segno "MAX". L'apparecchio è pronto per l'utilizzo.

## Spegnimento dell'apparecchio

1. Premere l'interruttore Off.

### Figura O

L'apparecchio è spento.

2. Posizionare indietro la sicurezza bambini (selettore della quantità di vapore).  
La leva vapore è bloccata.
3. Staccare la spina dalla presa.
4. Svuotare il serbatoio dell'acqua.

## Sciogliere la caldaia vapore

Sciquare la caldaia vapore dell'apparecchio (max. ogni 10 riempimenti del serbatoio).

1. Spegner l'apparecchio, vedi capitolo *Spegnimento dell'apparecchio*.
2. Lasciare raffreddare l'apparecchio.
3. Svuotare il serbatoio dell'acqua.
4. Togliere gli accessori dal supporto.
5. Aprire il coperchio di manutenzione. A tal fine posizionare l'estremità aperta di un tubo di prolunga sul tappo di chiusura di manutenzione, agganciare nella guida e svitare.

### Figura S

6. Riempire di acqua la caldaia a vapore e capovolgere la con forza. In questo modo si staccano i residui di calcare depositati sul fondo della caldaia.
7. Svuotare completamente la caldaia a vapore dall'acqua.

### Figura T

## Conservazione dell'apparecchio

1. Collocare il tubo prolunga nel sostegno grande per gli accessori.
  2. Inserire l'ugello manuale e l'ugello a getto puntiforme su un tubo prolunga ognuno.
  3. Montare la spazzola rotonda grande sull'ugello a getto puntiforme.
  4. Inserire la spazzola rotonda piccola e gli ugelli nel supporto centrale per gli accessori.
  5. Agganciare la bocchetta per pavimenti nel supporto di parcheggio.
- ### Figura Q
6. Avvolgere il tubo flessibile vapore attorno al tubo di prolunga ed inserire la pistola vapore nella bocchetta per pavimenti.
- ### Figura R
7. Avvolgere il cavo di rete attorno al tubo di prolunga.
  8. Inserire il cavo di rete nel vano accessori.
  9. Conservare l'apparecchio in un posto asciutto e protetto dal gelo.



## Istruzioni d'uso importanti

### Pulire il pavimento

Consigliamo di pulire il pavimento con la scopa o con l'aspirapolvere prima di utilizzare l'apparecchio. In questo modo, il pavimento viene liberato da sporco e particolato già prima della pulizia a umido.

### Rinfrescare i tessuti

Prima di un trattamento con l'apparecchio, controllare sempre la compatibilità dei tessuti in punti nascosti: Vaporizzare sul tessuto e lasciar asciugare e poi verificare che non si siano alterati colore e forma.

### Pulire le superfici verniciate o laccate

#### ATTENZIONE

##### Superfici danneggiate

*Il vapore può staccare cera, lucido per mobili, rivestimenti in plastica o colore e i frontali dai bordi.*

*Non orientare il vapore su angoli incollati, perché potrebbe staccarsi il frontale.*

*Non utilizzare l'apparecchio per la pulizia di pavimenti in legno o parquet non sigillati.*

*Non utilizzare l'apparecchio per pulire superfici laccate o rivestite in plastica, come ad es. mobili per cucina o per la casa, porte o parquet.*

1. Per pulire tali superfici, vaporizzare brevemente su un panno e passarvelo sopra.

### Pulizia del vetro

#### ATTENZIONE

##### Rottura vetro e superfici danneggiate

*Il vapore può danneggiare i punti sigillati del telaio della finestra e, in caso di basse temperature esterne, provocare tensioni sulla superficie dei vetri della finestra e di conseguenza rompere il vetro.*

*Non dirigere il getto di vapore verso punti sigillati del telaio finestra.*

*Riscaldare i vetri delle finestre in caso di basse temperature esterne, vaporizzando leggermente l'intera superficie in vetro.*

- Pulire la superficie della finestra con l'ugello manuale e pulire il rivestimento. Per rimuovere l'acqua, utilizzare un tergovetri o passare un panno sulle superfici.

## Uso degli accessori

### Pistola a vapore

La pistola a vapore può essere utilizzata per i seguenti campi di impiego senza accessori:

- per eliminare piccole pieghe da indumenti appesi: stirare l'indumento da una distanza di 10-20 cm;
- per rimuovere la polvere umida: vaporizzare rapidamente su un panno e passarlo sui mobili.

### Ugello a getto puntiforme

L'ugello a getto puntiforme è adatto per la pulizia di punti poco accessibili, fughe, rubinetti, scarichi, lavandini, WC, veneziane o corpi riscaldanti. Più vicino è l'ugello a getto puntiforme al punto sporco, maggiore è il potere pulente, perché temperatura e quantità di vapore sull'uscita ugello sono ai massimi livelli. Forti depositi di calcare possono essere trattati, prima della pulizia a vapore, con un detergente adeguato. Lasciare agire il detergente per ca. 5 minuti e poi vaporizzare.

1. Spingere l'ugello a getto puntiforme sulla pistola a vapore.

#### Figura I

### Spazzola rotonda (piccola)

La spazzola rotonda piccola è adatta alla pulizia dello sporco ostinato. Con le spazzole, è più facile rimuovere lo sporco ostinato.

#### ATTENZIONE

##### Superfici danneggiate

*Le spazzole possono graffiare le superfici sensibili.*

*Non adatte per la pulizia di superfici delicate.*

1. Montare la spazzola rotonda piccola sull'ugello a getto puntiforme.

#### Figura J

### Spazzola rotonda (grande)

La spazzola rotonda grande è adatta alla pulizia di grandi superfici arrotondate, ad es. lavabo, piatto doccia, vasca da bagno, lavandino da cucina.

#### ATTENZIONE

##### Superfici danneggiate

*Le spazzole possono graffiare le superfici sensibili.*

*Non adatte per la pulizia di superfici delicate.*

1. Montare la spazzola rotonda grande sull'ugello a getto puntiforme.

#### Figura J

### Ugello Power

L'ugello Power è adatto per la pulizia dello sporco ostinato, per il soffiaggio di angoli, fughe, etc.

1. Montare l'ugello Power sull'ugello a getto puntiforme in modo corrispondente alla spazzola rotonda.

#### Figura J

### Ugello manuale

L'ugello manuale è adatto alla pulizia di piccole superfici lavabili, box doccia e specchi.

1. Spingere l'ugello manuale sulla pistola a vapore in modo corrispondente all'ugello a getto puntiforme.

#### Figura I

2. Tirare la foderina sull'ugello manuale.

### Bocchetta per pavimenti

La bocchetta per pavimenti è adatta alla pulizia di rivestimenti lavabili per pareti e pavimenti, ad es. pavimenti in pietra, piastrelle e pavimenti in PVC.

#### ATTENZIONE

##### Danni provocati dal vapore

*Calore e umidità possono provocare danni.*

*Prima dell'uso, con una quantità di vapore minima su un punto non in vista, controllare la stabilità al calore e l'effetto dell'umidità.*

##### Nota

*Residui di pulizia o emulsioni di cura sulla superficie da pulire possono comportare strisce durante la pulizia a vapore, che però scompaiono in caso di applicazioni ripetute.*

Consigliamo di pulire il pavimento con la scopa o con l'aspirapolvere prima di utilizzare l'apparecchio. In questo modo, il pavimento viene liberato da sporco e particolato già prima della pulizia a umido. Lavorare lentamente sulle superfici molto sporche, perché il vapore possa agire più a lungo.

1. Collegare i tubi di prolunga alla pistola a vapore.

#### Figura K

2. Spingere la bocchetta per pavimenti sul tubo di prolunga.

#### Figura L

3. Fissaggio del panno per pavimenti alla bocchetta per pavimenti.
  - a Posizionare il panno per pavimenti con le strisce a strappo verso l'alto sul pavimento.
  - b Posizionare la bocchetta per pavimenti con una leggera pressione sul panno per pavimenti.

#### Figura M

Il panno per pavimenti aderisce autonomamente alla bocchetta per pavimenti attraverso il fissaggio a strappo.

#### Rimozione del panno per pavimenti

1. Posizionare un piede sulla linguetta del panno per pavimenti e sollevare la bocchetta per pavimenti verso l'alto.

#### Figura M

#### Nota

Inizialmente il nastro a strappo del panno per pavimenti è molto duro e si rimuove con difficoltà dalla bocchetta per pavimenti. Dopo vari utilizzi e dopo aver lavato il panno, si riesce a togliere dalla bocchetta per pavimenti senza difficoltà garantendo l'aderenza ottimale.

#### Parcheggio la bocchetta per pavimenti

1. In caso di interruzione dei lavori agganciare la bocchetta per pavimenti nel supporto di parcheggio.

#### Figura Q

#### Piastra

I tappeti possono essere rinfrescati con la piastra.

### ATTENZIONE

#### Danni al panno e al tappeto

Eventuale sporco sul panno, così come calore e umidità possono danneggiare il tappeto.

Prima dell'uso, con una quantità di vapore minima su un punto non in vista, accertarsi della stabilità del calore e dell'effetto del vapore sul tappeto.

Osservare le indicazioni di pulizia del produttore del tappeto.

Prima di utilizzare la piastra, assicurarsi che il tappeto sia pulito e senza macchie.

Prima dell'uso e dopo le pause rimuovere il possibile accumulo d'acqua (condensa) nell'apparecchio facendolo evaporare in uno scolo (senza panno per pavimenti / con accessori).

Impiegare la piastra solo con il panno per i pavimenti sull'apposita bocchetta.

Quando si utilizza la piastra, eseguire la pulizia a vapore con livello di vapore minimo.

Non rivolgere il vapore in un'unica direzione in modo continuo (max. 5 secondi) al fine di evitare un'eccessiva umidificazione e il rischio di danni per effetto delle temperature.

Non impiegare la piastra sui tappeti a pelo lungo.

#### Fissaggio della piastra alla bocchetta per pavimenti

1. Fissare il panno per i pavimenti alla bocchetta per pavimenti, vedere capitolo *Bocchetta per pavimenti*.  
**Figura M**
2. Con leggera pressione far scivolare la bocchetta per pavimenti nella piastra e inserirla.  
**Figura N**
3. Iniziare la pulizia del tappeto.

#### Rimozione della piastra dalla bocchetta per pavimenti

### ⚠ PRUDENZA

#### Ustioni al piede

La piastra può prendere fuoco con la vaporizzazione.

Non utilizzare o rimuovere la piastra a piedi scalzi o con sandali.

Utilizzare e rimuovere la piastra solo con scarpe adeguate.

1. Con la punta della scarpa spingere la linguetta della piastra verso il basso.

2. Sollevare la bocchetta per pavimenti verso l'alto.

#### Figura N

### Cura e manutenzione

#### Decalcificare la caldaia a vapore

#### Nota

Poiché il calcare si attacca all'apparecchio, consigliamo di rimuovere il calcare dall'apparecchio dopo il numero di riempimenti del serbatoio acqua indicato nella tabella (KF=riempimenti serbatoio).

Campo di durezza		°dH	mmol/l	TF
I	dolce	0-7	0-1.3	100
II	media	7-14	1,3-2.5	90
III	dura	14-21	2,5-3.8	75
IV	molto dura	>21	>3,8	50

#### Nota

L'ufficio per le acque demaniali o le aziende municipalizzate fornisce informazioni sulla durezza dell'acqua di rubinetto.

### ATTENZIONE

#### Superfici danneggiate

La soluzione anticalcare potrebbe aggredire le superfici sensibili.

Riempire e svuotare l'apparecchio con attenzione.

1. Spegner l'apparecchio, vedi capitolo *Spegnimento dell'apparecchio*.
2. Far raffreddare l'apparecchio.
3. Svuotare il serbatoio dell'acqua.
4. Togliere gli accessori dal supporto.
5. Aprire la chiusura di manutenzione. A tale scopo, collocare l'estremità aperta di un tubo di prolunga sulla chiusura di manutenzione, incastrarla nella guida e aprire.

#### Figura S

6. Svuotare completamente la caldaia a vapore dall'acqua.

#### Figura T

### ATTENZIONE

#### Danni all'apparecchio provocati dal decalcificante

Un decalcificante inadatto, nonché un dosaggio errato del decalcificante possono danneggiare l'apparecchio. Utilizzare esclusivamente il decalcificante KÄRCHER. Utilizzare 1 unità di dosaggio del decalcificante per 0,5 l di acqua.

7. Calcolare la soluzione decalcificante conformemente ai dati sul decalcificante.
8. Introdurre la soluzione decalcificante nella caldaia a vapore. Non chiudere la caldaia a vapore.
9. Lasciare agire la soluzione decalcificante per ca. 8 ore.
10. Svuotare completamente la caldaia a vapore dalla soluzione decalcificante.

11. Eventualmente ripetere la procedura di rimozione del calcare.
12. Sciacquare la caldaia a vapore 2-3 volte con acqua fredda per rimuovere tutti i residui di soluzione decalcificante.
13. Svuotare completamente la caldaia a vapore dall'acqua.
14. Asciugare la custodia del cavo di allacciamento alla rete.
15. Avvitare la chiusura di manutenzione con un tubo di prolunga.

### Cura degli accessori

(Accessori - forniti in dotazione)

#### Nota

*I panni in microfibra non sono adatti all'asciugatrice.*

#### Nota

*Per lavare i panni, seguire le istruzioni sul risvolto. Non utilizzare ammorbidenti perché i panni possano assorbire bene lo sporco.*

1. Lavare panni per pavimenti e rivestimenti a max. 60 °C in lavatrice.

### Aiuto in caso di guasti

I guasti hanno spesso cause semplici che possono essere risolte con l'ausilio della panoramica seguente. In caso di dubbi o di guasti qui non menzionati si consiglia di rivolgersi al servizio assistenza autorizzato.

#### ⚠ AVVERTIMENTO

##### **Pericolo di scossa elettrica e ustione!**

*Fino a che l'apparecchio è collegato alla rete o non si è ancora raffreddato, è pericoloso riparare i guasti.*

*Staccare la spina.*

*Lasci raffreddare l'apparecchio.*

##### **Ridotta quantità di vapore**

La caldaia a vapore presenta incrostazioni di calcare.

- Decalcificare la caldaia a vapore.

##### **La spia di controllo carenza acqua lampeggia in rosso e si sente un segnale acustico**

Il serbatoio dell'acqua è vuoto.

- Riempire il serbatoio dell'acqua fino al segno "MAX".

##### **La spia di controllo di mancanza acqua è accesa ed è rossa**

Assenza di acqua nella caldaia a vapore. È scattata la protezione della pompa contro il surriscaldamento.

1. Spegner l'apparecchio, vedi capitolo *Spegnimento dell'apparecchio*.
2. Riempire il serbatoio dell'acqua.
3. Accendere l'apparecchio, vedi capitolo *Accensione dell'apparecchio*.

Serbatoio dell'acqua non posizionato correttamente o presenza di calcare.

1. Staccare il serbatoio dell'acqua.
2. Sciacquare il serbatoio dell'acqua.
3. Rimettere il serbatoio e spingerlo verso il basso fino allo scatto.

##### **Impossibile premere la leva vapore**

La leva vapore è fissata con la sicura bambini.

- Posizionare verso l'avanti la sicurezza bambini (selettore della quantità di vapore).
- La leva vapore è sbloccata.

##### **Tempo di riscaldamento lungo**

La caldaia a vapore presenta incrostazioni di calcare.

- Decalcificare la caldaia a vapore.

##### **Elevata fuoriuscita d'acqua**

La caldaia a vapore presenta incrostazioni di calcare.

- Decalcificare la caldaia a vapore.

### Dati tecnici

#### Collegamento elettrico

Tensione	V	220-240
Fase	~	1
Frequenza	Hz	50-60
Grado di protezione		IPX4
Classe di protezione		I

#### Dati sulle prestazioni dell'apparecchio

Potenza calorifica	W	2000
Massima pressione di esercizio	MPa	0,35
Tempo di riscaldamento	Minuti	4
Vapore continuo	g/min	50
Getto di vapore massimo	g/min	110

#### Quantità di riempimento

Serbatoio dell'acqua	l	0,8
Caldaia a vapore	l	0,5

#### Dimensioni e pesi

Peso senza accessori	kg	4,1
Lunghezza	mm	350
Larghezza	mm	280
Altezza	mm	270

Con riserva di modifiche tecniche.



**THANK YOU!**  
**MERCI! DANKE! ¡GRACIAS!**



Registrieren Sie Ihr Produkt und profitieren Sie von vielen Vorteilen.

Register your product and benefit from many advantages.

Enregistrez votre produit et bénéficiez de nombreux avantages.

Registre su producto y aproveche de muchas ventajas.

**[www.kaercher.com/welcome](http://www.kaercher.com/welcome)**



Bewerten Sie Ihr Produkt und sagen Sie uns Ihre Meinung.

Rate your product and tell us your opinion.

Évaluer votre produit et dites-nous votre opinion.

Reseñe su producto y díganos su opinión.



**[www.kaercher.com/dealersearch](http://www.kaercher.com/dealersearch)**

**Alfred Kärcher SE & Co. KG**  
Alfred-Kärcher-Str. 28-40  
71364 Winnenden (Germany)  
Tel.: +49 7195 14-0  
Fax: +49 7195 14-2212

