

# KÄRCHER

## WD 2-18 / WD 3-18 / WD 3-18 S

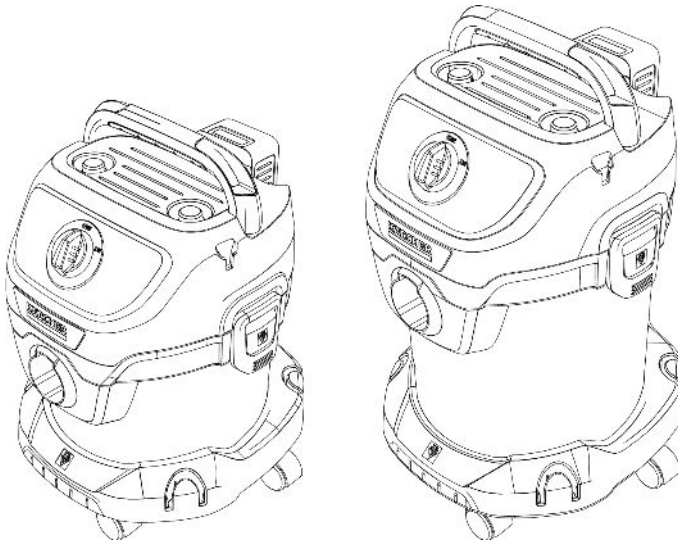

|             |     |
|-------------|-----|
| Deutsch     | 5   |
| English     | 9   |
| Français    | 13  |
| Italiano    | 17  |
| Nederlands  | 21  |
| Español     | 25  |
| Português   | 29  |
| Dansk       | 33  |
| Norsk       | 37  |
| Svenska     | 40  |
| Suomi       | 44  |
| Ελληνικά    | 48  |
| Türkçe      | 52  |
| Русский     | 56  |
| Magyar      | 61  |
| Čeština     | 65  |
| Slovenščina | 69  |
| Polski      | 73  |
| Românește   | 77  |
| Slovenčina  | 81  |
| Hrvatski    | 85  |
| Srpski      | 89  |
| Български   | 93  |
| Eesti       | 97  |
| Latviešu    | 101 |
| Lietuviškai | 105 |
| Українська  | 108 |
| Қазақша     | 113 |
| العربية     | 121 |



**Register  
your product**

[www.kärcher.com/welcome](http://www.kärcher.com/welcome)



59511030 (09/22)

**A** **WD 2-18**

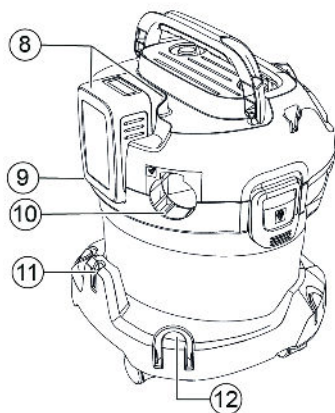
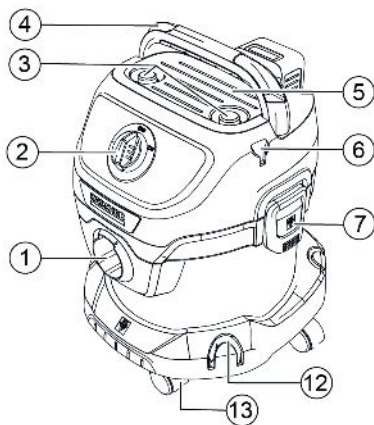

**WD 3-18**

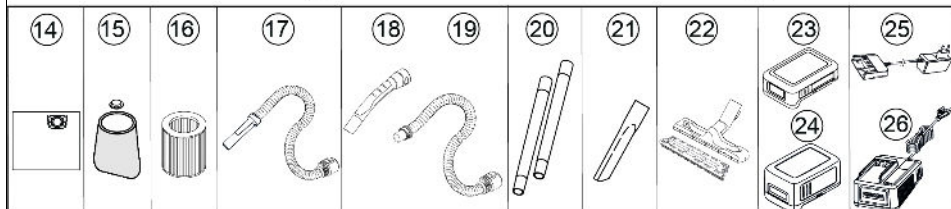
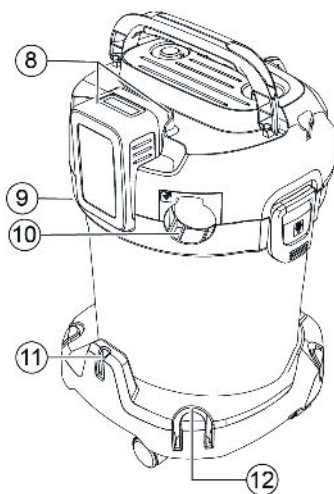
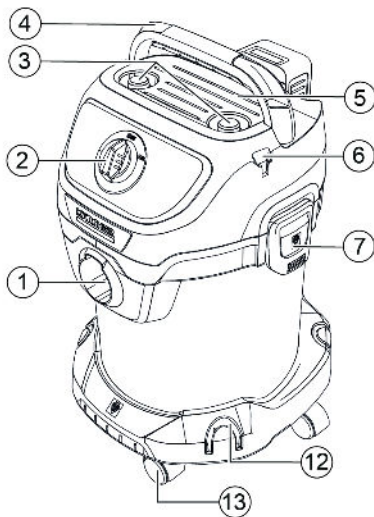

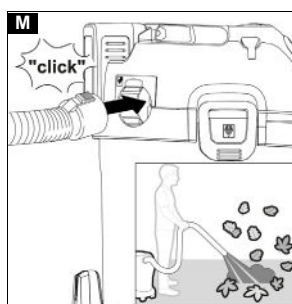
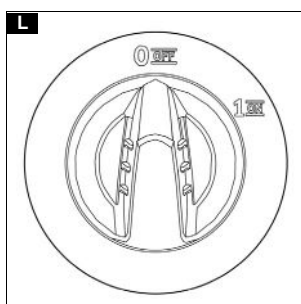
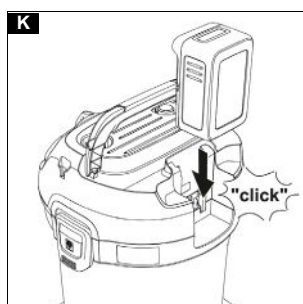
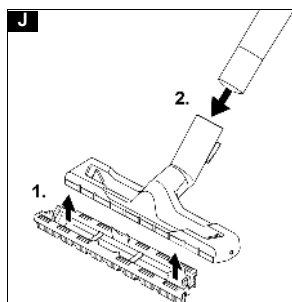
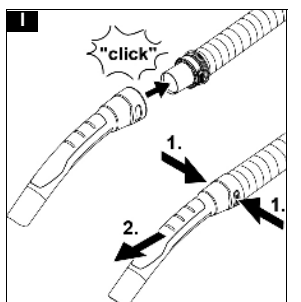
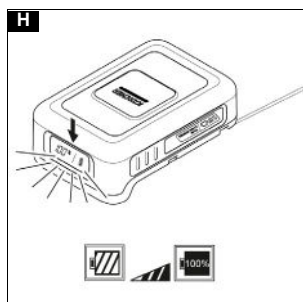
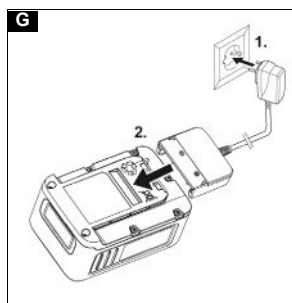
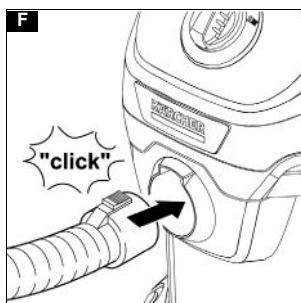
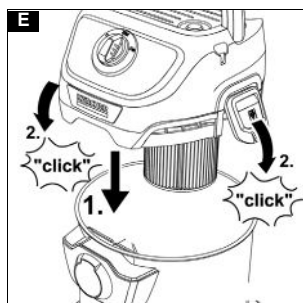
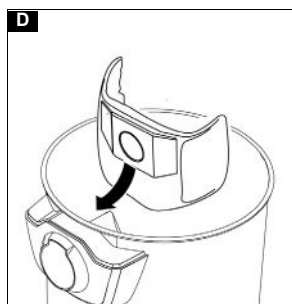
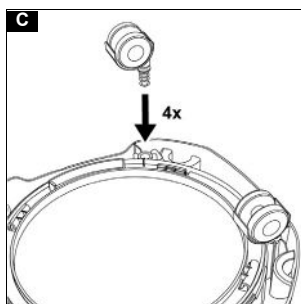
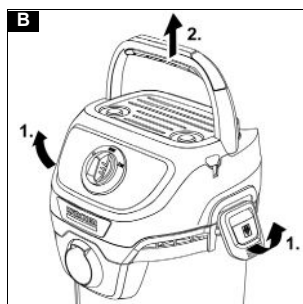

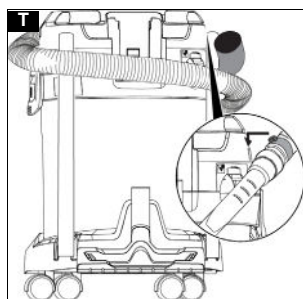
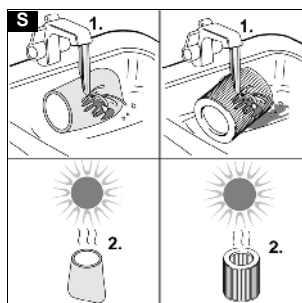
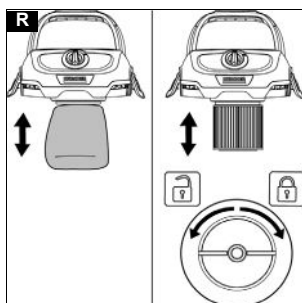
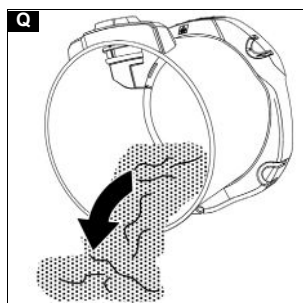
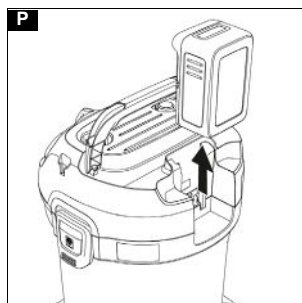
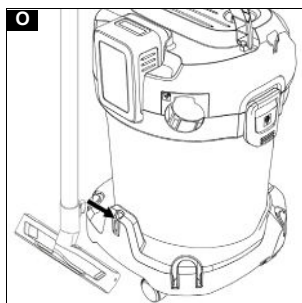
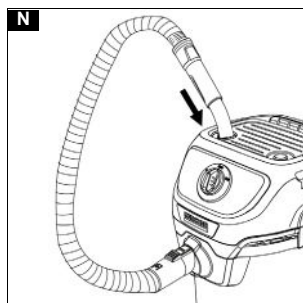

## Inhalt

|                                    |   |
|------------------------------------|---|
| Allgemeine Hinweise .....          | 5 |
| Sicherheitshinweise .....          | 5 |
| Bestimmungsgemäße Verwendung ..... | 6 |
| Umweltschutz .....                 | 6 |
| Zubehör und Ersatzteile .....      | 6 |
| Lieferumfang .....                 | 6 |
| Garantie .....                     | 6 |
| Gerätebeschreibung .....           | 6 |
| Akkupack laden .....               | 6 |
| Lenkrollen montieren .....         | 6 |
| Inbetriebnahme .....               | 7 |
| Betrieb .....                      | 7 |
| Transport .....                    | 8 |
| Pflege und Wartung .....           | 8 |
| Sonderzubehör .....                | 8 |
| Hilfe bei Störungen .....          | 8 |
| Technische Daten .....             | 8 |

## Allgemeine Hinweise



Lesen Sie vor der ersten Benutzung des Geräts diese Sicherheitshinweise, diese Originalbetriebsanleitung, die dem Akkupack beiliegenden Sicherheitshinweise und die beiliegende Originalbetriebsanleitung Akkupack / Standardladegerät. Handeln Sie danach. Bewahren Sie die Hefte für den späteren Gebrauch oder für Nachbesitzer auf.

Neben den Hinweisen in der Betriebsanleitung müssen Sie die allgemeinen Sicherheits- und Unfallverhütungsvorschriften des Gesetzgebers berücksichtigen.

## Sicherheitshinweise

### Gefahrenstufen

#### **⚠ GEFÄHR**

- Hinweis auf eine unmittelbar drohende Gefahr, die zu schweren Körperverletzungen oder zum Tod führt.

#### **⚠ WARNUNG**

- Hinweis auf eine möglicherweise gefährliche Situation, die zu schweren Körperverletzungen oder zum Tod führen kann.

#### **⚠ VORSICHT**

- Hinweis auf eine möglicherweise gefährliche Situation, die zu leichten Verletzungen führen kann.

#### **ACHTUNG**

- Hinweis auf eine möglicherweise gefährliche Situation, die zu Sachschäden führen kann.

### Allgemeine Sicherheitshinweise

**⚠ GEFÄHR** • Erstickungsgefahr. Halten Sie Verpackungsfolien von Kindern fern.

**⚠ WARNUNG** • Verwenden Sie das Gerät nur bestimmungsgemäß. Berücksichtigen Sie die örtlichen Gegebenheiten und achten Sie beim Arbeiten mit dem Gerät auf Dritte, insbesondere Kinder. • Personen mit verringerten physischen, sensorischen oder geistigen Fähigkeiten oder Mangel an Erfahrung und Wissen dürfen das Gerät nur benutzen, wenn sie korrekt beaufsichtigt werden oder wenn sie durch eine für ihre Sicherheit zuständige Person bezüglich der sicheren Anwendung des Geräts unterwiesen wurden und wenn sie die daraus resultierenden Gefahren verstanden ha-

ben. • Nur Personen, die in der Handhabung des Geräts unterwiesen sind oder ihre Fähigkeiten zur Bedienung nachgewiesen haben und ausdrücklich mit der Benutzung beauftragt sind, dürfen das Gerät benutzen. • Kinder dürfen das Gerät nicht betreiben. • Kinder ab mindestens 8 Jahren dürfen das Gerät betreiben, wenn sie durch eine für ihre Sicherheit zuständige Person in der Anwendung unterwiesen wurden oder wenn sie korrekt beaufsichtigt werden und wenn sie die daraus resultierenden Gefahren verstanden haben. • Beaufsichtigen Sie Kinder, um sicherzustellen, dass sie nicht mit dem Gerät spielen. • Kinder dürfen Reinigung und Anwendenwahrung nur unter Aufsicht durchführen.

**⚠ VORSICHT** • Sicherheitseinrichtungen dienen Ihrem Schutz. Verändern oder umgehen Sie niemals Sicherheitseinrichtungen.

### Betrieb

#### **⚠ GEFÄHR**

- Der Betrieb in explosionsgefährdeten Bereichen ist untersagt.
- Explosionsgefahr
- Saugen Sie keine brennbaren Gase, Flüssigkeiten oder Stäube auf.
- Saugen Sie keine reaktiven Metallstäube (z. B. Aluminium, Magnesium oder Zink) auf.
- Saugen Sie keine unverdünnten Laugen oder Säuren auf.
- Saugen Sie keine brennenden oder glimmenden Gegenstände auf.

Diese Stoffe können zusätzlich die am Gerät verwendeten Materialien angreifen.

#### **⚠ WARNUNG**

- Verletzungsgefahr. Saugen Sie mit Düse und Saugrohr nicht in Kopfnähe.

#### **⚠ VORSICHT**

- Lassen Sie das Gerät niemals unbeaufsichtigt, solange es in Betrieb ist.
- Unfälle oder Beschädigungen durch Umfallen des Geräts. Sie müssen vor allen Tätigkeiten mit oder am Gerät die Standsicherheit herstellen.

#### **ACHTUNG**

- Schützen Sie das Gerät vor extremer Witterung, Feuchtigkeit und Hitze.
- Saugen Sie niemals ohne Filter, das Gerät kann beschädigt werden.

### Pflege und Wartung

#### **Hinweis**

- Schalten Sie das Gerät vor allen Pflege- und Wartungsarbeiten aus und entfernen Sie den Akkupack.

#### **⚠ VORSICHT**

- Lassen Sie Reparaturarbeiten und Arbeiten an elektrischen Bauteilen nur vom autorisierten Kundendienst durchführen.

#### **⚠ WARNUNG**

- Das Gerät enthält elektrische Bauteile, reinigen Sie das Gerät nicht unter fließendem Wasser.

#### **ACHTUNG**

- Verwenden Sie zum Reinigen keine Scheuermittel, Glas- oder Allzweckreiniger.
- Nehmen Sie den Akkupack aus dem Gerät, bevor sie es längere Zeit nicht verwenden.
- Nehmen Sie einen verbrauchten Akkupack aus dem Gerät und entsorgen Sie ihn vorschriftsmäßig.

## ⚠ VORSICHT

- Um Unfälle oder Verletzungen zu vermeiden, müssen Sie beim Transport das Gewicht des Geräts beachten.

## Bestimmungsgemäße Verwendung

Benutzen Sie das Gerät ausschließlich für den Privathaushalt.

Das Gerät ist entsprechend der in dieser Betriebsanleitung gegebenen Beschreibungen und den Sicherheitshinweisen zur Verwendung als Nass- und Trockensauger bestimmt.

Kalte Asche darf nur mit geeignetem Zubehör gesaugt werden.

Das Gerät vor Regen schützen und nicht im Außenbereich lagern.

Für den Betrieb ist ein Akkupack der KÄRCHER Battery Power (+) Plattform mit 18 V Nennspannung sowie ein passendes KÄRCHER Ladegerät mit 18 V Nennspannung erforderlich.

Akkupacks und Ladegeräte, die nicht im Lieferumfang enthalten sind oder zusätzlich benötigt werden, sind als Zubehör erhältlich.

## Umweltschutz



Die Verpackungsmaterialien sind recyclebar. Bitte Verpackungen umweltgerecht entsorgen.



Elektrische und elektronische Geräte enthalten wertvolle recyclebare Materialien und oft Bestandteile wie Batterien, Akkus oder Öl, die bei falschem Umgang oder falscher Entsorgung eine potentielle Gefahr für die menschliche Gesundheit und die Umwelt darstellen können. Für den ordnungsgemäßen Betrieb des Geräts sind diese Bestandteile jedoch notwendig. Mit diesem Symbol gekennzeichnete Geräte dürfen nicht mit dem Hausmüll entsorgt werden.

### Hinweise zu Inhaltsstoffen (REACH)

Aktuelle Informationen zu Inhaltsstoffen finden Sie unter: [www.kaercher.de/REACH](http://www.kaercher.de/REACH)

## Zubehör und Ersatzteile

Nur Original-Zubehör und Original-Ersatzteile verwenden, sie bieten die Gewähr für einen sicheren und störungsfreien Betrieb des Geräts.

Informationen über Zubehör und Ersatzteile finden Sie unter [www.kaercher.com](http://www.kaercher.com).

## Lieferumfang

Der Lieferumfang des Geräts ist auf der Verpackung abgebildet. Prüfen Sie beim Auspacken den Inhalt auf Vollständigkeit. Bei fehlendem Zubehör oder bei Transportschäden benachrichtigen Sie bitte Ihren Händler.

## Garantie

In jedem Land gelten die von unserer zuständigen Vertriebsgesellschaft herausgegebenen Garantiebedingungen. Etwaige Störungen an Ihrem Gerät beseitigen wir innerhalb der Garantifrist kostenlos, sofern ein Material- oder Herstellungsfehler die Ursache sein sollte. Im Garantiefall wenden Sie sich bitte mit Kaufbeleg an Ihren Händler oder die nächste autorisierte Kundendienststelle.

(Adresse siehe Rückseite)

## Gerätebeschreibung

Je nach gewähltem Modell gibt es Unterschiede in der Ausstattung. Die konkrete Ausstattung wird auf der Geräteverpackung beschrieben.

Abbildungen siehe Grafikkarte.

### Abbildung A

- ① Saugschlauchanschluss
- ② Drehschalter
- ③ Parkposition Handgriff / Zubehöraufnahme
- ④ Klappbarer Tragegriff
- ⑤ Ablagefläche
- ⑥ Schlauchaufbewahrung, beidseitig
- ⑦ Behälterverschluss
- ⑧ Akkupack/Aufnahme für Akkupack
- ⑨ Typenschild mit Technischen Daten (z. B. Behältergröße)
- ⑩ Blasfunktion
- ⑪ Parkposition Bodendüse
- ⑫ Zubehöraufnahme (4x)
- ⑬ Lenkrolle (4x)
- ⑭ Filterbeutel
- ⑮ Schaumstofffilter
- ⑯ Patronenfilter
- ⑰ Saugschlauch (WD 2-18)
- ⑱ Abnehmbarer Handgriff (WD 3-18 / WD 3-18 S)
- ⑲ Saugschlauch mit Verbindungsstück (WD 3-18 / WD 3-18 S)
- ⑳ Saugrohre 2 x 0,5 m
- ㉑ Fugendüse
- ㉒ Bodendüse
- ㉓ \* Akkupack (18 V / 2.5 Ah)
- ㉔ \* Akkupack (18 V / 5.0 Ah)
- ㉕ \* Standardladegerät (BC 18 V)
- ㉖ \* Schnellladegerät (BC 18 V)

\* optional

## Akkupack laden

1. Den Akkupack laden (siehe Betriebsanleitungen und Sicherheitshinweise des Akkupacks und des Ladegeräts).

**Abbildung G**

**Abbildung H**

## Lenkrollen montieren

1. Vor erster Inbetriebnahme den Inhalt aus dem Behälter entnehmen.

**Abbildung B**

**Abbildung C**

### Hinweis

Bei Geräten mit Edelstahlbehältern befindet sich das Zubehör nicht im Behälter, sondern außerhalb.

## Inbetriebnahme

### ACHTUNG

**Saugen ohne Schaumstoff- bzw. Patronenfilter**  
Geräteschaden

Arbeiten Sie immer mit eingesetztem Schaumstoff- bzw. Patronenfilter, sowohl beim Nass- als auch beim Trockensaugen.

#### Filterbeutel einsetzen

1. Den Filterbeutel vollständig auffalten.
2. Filterbeutel auf dem Geräteanschluss anbringen und fest andrücken.

#### Abbildung D

3. Den Gerätekopf aufsetzen und verriegeln.

#### Abbildung E

#### Hinweis

Zum Saugen von Feinstaub empfehlen wir, einen Filterbeutel zu verwenden.

#### Schlauch, Rohre, Bodendüse montieren

1. Den Saugschlauch anschließen.  
**Abbildung F**
2. Den Saugschlauch mit dem Handgriff verbinden.  
**Abbildung I**

#### Hinweis

Für bequemes Saugen auf engstem Raum kann der Handgriff abgenommen und das Zubehör direkt auf den Saugschlauch aufgesteckt werden.

Zum Lösen des Handgriffes müssen die grauen Flächen auf beiden Seiten des Handgriffes gedrückt und der Handgriff vom Schlauch gezogen werden.

3. Die Bodendüse montieren.
  - Den Einsatz in der Bodendüse montieren.
  - Die Bodendüse mit den Saugrohren verbinden.

#### Abbildung J

#### Akkupack einsetzen

- Akkupack von oben in die Aufnahme Akkupack einschieben, bis der Akkupack einrastet.

### ACHTUNG

Verwenden Sie ausschließlich Akkupacks der KÄRCHER Battery Power (+) Plattform mit 18 V Nennspannung.

#### Abbildung K

#### Gerät in Betrieb nehmen

Den Geräteschalter in die gewünschte Position stellen.

#### Abbildung L

- Stellung "1 ON": Die Saug- / Blasfunktion wird aktiviert.
- Stellung "0 OFF": Das Gerät wird ausgeschaltet.

## Betrieb

#### Hinweise zum Betrieb

### ACHTUNG

**Schmutz/Staub im Bereich des Akkuhalters**

Bei Ansammlung von Schmutz/Staub im Bereich des Akkuhalters kann der Akkupack evtl. nicht mehr richtig eingesetzt oder entnommen werden.

Halten Sie den Bereich des Akkuhalters sauber.

### ACHTUNG

**Statische Aufladung des Metallbehälters**

Der Metallbehälter kann sich beim Einsaugen großer Feinstaubmengen statisch aufladen und dann bei einer Berührung entladen.

#### Hinweis

Achten Sie beim Kauf und Einbau von Filterbeutel und Patronenfilter auf die aktuellen Teilenummern.

Informationen über Zubehör und Ersatzteile finden Sie unter [www.kaercher.com](http://www.kaercher.com).

## Trockensaugen

### ACHTUNG

**Saugen von kalter Asche**

Geräteschaden

Saugen Sie kalte Asche nur mit einem Aschevorbereiter.

### ACHTUNG

**Defekter oder nasser Schaumstofffilter / Patronenfilter**

Geräteschaden

Prüfen Sie vor Inbetriebnahme den Schaumstofffilter / Patronenfilter auf Beschädigungen und ersetzen Sie ihn ggf. Saugen Sie nur mit einem trockenen Schaumstofffilter / Patronenfilter.

Je nach Ausstattungsvariante ist ein Schaumstofffilter oder ein Patronenfilter enthalten.

- Bei Geräten mit Schaumstofffilter: Filterbeutel beim Trockensaugen immer zusätzlich zum Schaumstofffilter einsetzen.
- Bei Geräten mit Patronenfilter: Filterbeutel beim Saugen von Feinstaub immer zusätzlich zum Patronenfilter einsetzen.

#### Hinweis

Den Filterbeutel rechtzeitig ersetzen, da ein zu voller Filterbeutel beschädigt werden könnte. Der Füllgrad des Filterbeutels ist abhängig vom aufgesaugten Schmutz. Bei Feinstaub, Sand usw. sollte der Filterbeutel häufiger ausgetauscht werden.

## Nasssaugen

### ACHTUNG

**Nasssaugen mit Filterbeutel**

Geräteschaden

Verwenden Sie beim Nasssaugen keinen Filterbeutel.

### ACHTUNG

**Betrieb mit vollem Behälter**

Ist der Behälter voll, schließt ein Schwimmer die Saugöffnung und das Gerät läuft mit erhöhter Drehzahl.

Schalten Sie das Gerät sofort aus und leeren Sie den Behälter.

#### Hinweis

Fällt das Gerät um, kann der Schwimmer ebenfalls schließen. Um das Gerät wieder saugfähig zu machen, stellen Sie das Gerät auf, schalten es aus, warten 5 Sekunden und schalten es dann wieder ein.

## Blasfunktion

Mit der Blasfunktion lassen sich Stellen reinigen, die schwer erreichbar sind oder an denen das Saugen nicht möglich ist, z. B. Laub in einem Kiesbeet.

- Saugschlauch in den Blasanschluss einstecken. Blasfunktion ist damit aktiviert.

#### Abbildung M

#### Betrieb unterbrechen

1. Den Geräteschalter auf "0 OFF" stellen. Das Gerät wird ausgeschaltet.

2. Variante 1: Handgriff des Saugschlauchs auf die Zwischenparkposition stecken.  
**Abbildung N**  
 Variante 2: Bodendüse in die Parkposition einhängen.  
**Abbildung O**

### Betrieb beenden

- Den Geräteschalter auf "0 OFF" stellen. Das Gerät wird ausgeschaltet.
- Den Netzstecker ziehen.
- Den Gerätekopf entfernen.  
**Abbildung B**
- Den Behälter leeren.  
**Abbildung Q**
- Aufbewahrungsmöglichkeit:  
**Abbildung T**

#### Hinweis

Der Saugschlauch kann um den Gerätekopf gewickelt und mit Hilfe der Schlauchmanschette am Gerätekopf befestigt werden.

- Das Gerät in einem trockenen und frostsicheren Raum aufbewahren.

### Akkupack entfernen

#### Hinweis

Entfernen Sie bei längeren Arbeitsunterbrechungen den Akkupack aus dem Gerät und sichern Sie ihn gegen unbefugte Nutzung.

- Den Akkupack nach oben schieben und aus dem Gerät nehmen.  
**Abbildung P**

## Transport

### ⚠ VORSICHT

#### Nichtbeachtung des Gewichts

Verletzungs- und Beschädigungsgefahr

Beachten Sie beim Transport das Gewicht des Geräts.

### Transport von Hand

- Gerät am Tragegriff hochheben und tragen.

### Transport in Fahrzeugen

- Gerät gegen Verrutschen und Kippen sichern.

## Pflege und Wartung

### Allgemeine Pflegehinweise

- Das Gerät und die Zubehörteile aus Kunststoff mit einem handelsüblichen Kunststoffreiniger pflegen.
- Den Behälter und das Zubehör bei Bedarf mit Wasser ausspülen und vor der Wiederverwendung trocknen.

### Schaumstofffilter / Patronenfilter reinigen

- Der Schaumstofffilter / Patronenfilter kann bei Bedarf unter fließendem Wasser gereinigt werden. Dazu den Schaumstofffilter vom Filterkorb abziehen. Der Patronenfilter lässt sich durch Drehen in Richtung des Symbols  entriegeln und entnehmen.
- Schaumstofffilter / Patronenfilter bei der Reinigung nicht abreiben oder abbürsten.
- Vor Wiederverwendung Schaumstofffilter / Patronenfilter vollständig trocknen lassen.
- Wiedereinsetzen des Filters je nach Anwendungsart:
  - Schaumstofffilter: Filter über den Filterkorb stülpen und auf richtige Fixierung achten.

- Patronenfilter: Filter auf Filterkorb montieren und in Richtung des Symbols  drehen und auf richtige Fixierung achten.

### Abbildung R Abbildung S

## Sonderzubehör

#### Hinweis

Bei Varianten mit Schaumstofffilter kann ein Patronenfilter als Sonderzubehör nachgekauft und an Stelle des Schaumstofffilters eingesetzt werden.

- Vor dem Einsetzen des Patronenfilters die schwarze Abdeckkappe entnehmen und für spätere Verwendung mit dem Schaumstofffilter aufbewahren.
- Patronenfilter aufsetzen und festdrehen.

#### Abbildung R

## Hilfe bei Störungen

Störungen haben oft einfache Ursachen, die Sie mit Hilfe der folgenden Übersicht selbst beheben können. Im Zweifelsfall oder bei hier nicht genannten Störungen wenden Sie sich bitte an den autorisierten Kundendienst.

#### Gerät läuft nicht

Akkupack sitzt nicht richtig in der Aufnahme Akkupack.

- Akkupack in Aufnahme Akkupack einschieben, bis er einrastet.

#### Hinweis

Ggf. Akkupack nochmals herausnehmen und wieder einsetzen, bis er einrastet.

Ladezustand des Akkupacks (siehe Display) zu schwach.

- Akkupack aufladen.  
Akkupack oder Ladegerät defekt.
- Akkupack bzw. Ladegerät erneuern.

#### Gerät schaltet selbstständig ab

Gerät / Akkupack überhitzt.

- Warten, bis Gerät / Akkupack abgekühlt sind.

#### Nachlassende Saugleistung

Das Zubehör, der Saugschlauch oder die Saugrohre sind verstopft.

- Die Verstopfung mit einem geeigneten Hilfsmittel entfernen.

Der Filterbeutel ist voll.

- Filterbeutel ersetzen.

Der Schaumstofffilter / Patronenfilter ist verschmutzt.

- Schaumstofffilter / Patronenfilter reinigen (siehe Kapitel *Schaumstofffilter / Patronenfilter reinigen*).

Der Schaumstofffilter / Patronenfilter ist beschädigt.

- Schaumstofffilter / Patronenfilter ersetzen.

## Technische Daten

|   | WD 2-18 | WD 3-18 |
|---|---------|---------|
| <b>Elektrischer Anschluss</b>                       |         |         |
| Schutzart   |         | IPX4    |
| Schutzklasse  |         | III     |
| Akkuspannung  | V       | 18      |
| Nennleistung  | W       | 245     |
| <b>Füllmenge</b>                                    |         |         |
| Behälterinhalt                                      | l       | 12      |
| <b>Leistungsdaten Gerät</b>                         |         |         |
| Betriebszeit bei voller Akkuladung im Normalbetrieb | min     | 10      |
|   |         | 18      |

Technische Änderungen vorbehalten.



## Contents

|                                       |    |
|---------------------------------------|----|
| General notes .....                   | 9  |
| Safety instructions .....             | 9  |
| Intended use .....                    | 10 |
| Environmental protection .....        | 10 |
| Accessories and spare parts .....     | 10 |
| Scope of delivery .....               | 10 |
| Warranty .....                        | 10 |
| Description of the device .....       | 10 |
| Battery pack charging .....           | 10 |
| Installing the steering rollers ..... | 10 |
| Initial startup .....                 | 10 |
| Operation .....                       | 11 |
| Transport .....                       | 12 |
| Care and service .....                | 12 |
| Optional accessories .....            | 12 |
| Troubleshooting guide .....           | 12 |
| Technical data .....                  | 12 |

## General notes



Read these safety instructions, these original instructions, the safety instructions provided with the battery pack and the original instructions supplied with the battery pack/standard charger before using the device for the first time. Act in accordance with them. Keep the booklets for future reference or for future owners.

In addition to the notes in the operating instructions, you also need to take into consideration the general safety regulations and accident prevention guidelines applicable by law.

## Safety instructions

### Hazard levels

#### **⚠ DANGER**

- Indication of an imminent threat of danger that will lead to severe injuries or even death.

#### **⚠ WARNING**

- Indication of a potentially dangerous situation that may lead to severe injuries or even death.

#### **⚠ CAUTION**

- Indication of a potentially dangerous situation that may lead to minor injuries.

#### **ATTENTION**

- Indication of a potentially dangerous situation that may lead to damage to property.

### General safety instructions

**⚠ DANGER** • Risk of asphyxiation. Keep packaging film out of the reach of children.

**⚠ WARNING** • Only use the device for its proper use. Take into account the local conditions and beware of third parties, in particular children, when working with the device. • Persons with reduced physical, sensory or mental capabilities and persons lacking experience and knowledge may only use the appliance if they are properly supervised, have been instructed on use of the appliance safely by a person responsible for their safety, and understand the resultant hazards involved. • Only people who have been instructed on how to use the device, or have proven their ability to operate it, and have been explicitly instructed to use it, must use the device.

• Children must not operate the device. • Children from the minimum age of 8 may use the appliance if they are properly supervised or have been instructed in its use by a person responsible for their safety, and if they have understood the resultant hazards involved. • Children must be supervised to prevent them from playing with the appliance. • Children may only perform cleaning work and user maintenance under supervision.

**⚠ CAUTION** • Safety devices are provided for your own protection. Never modify or bypass safety devices.

### Operation

#### **⚠ DANGER**

- Operation in explosive atmospheres is prohibited.
- Risk of explosion
- Never use the device to vacuum up combustible gases, liquids or dusts.
- Never use the device to vacuum up reactive metal dusts (e.g. aluminium, magnesium, zinc).
- Never use the device to vacuum up undiluted brine or acids.
- Never use the device to vacuum up any burning or smouldering objects/matter. These substances can corrode the materials in use on the device.

#### **⚠ WARNING**

- Risk of injury. Do not use the nozzle and suction pipe at head height.

#### **⚠ CAUTION**

- Never leave the device unsupervised while it is in operation.
- Accidents or damage due to the device falling over. Before all actions with or on the device, you must make sure that it is stable.

#### **ATTENTION**

- Protect the device from extreme weather conditions, moisture and heat.
- Never use the device without a filter, this can lead to device damage.

### Care and service

#### **Note**

- Switch off the device and remove the battery pack before performing any care and service work.

#### **⚠ CAUTION**

- Have repair work and work on electrical components carried out by the authorised customer service only.

#### **⚠ WARNING**

- The appliance contains electrical components - do not clean the appliance under running water.

#### **ATTENTION**

- Do not use scouring agents, glass or multi-purpose cleaner for cleaning.
- Remove the battery pack from the device before a longer period of inactivity.
- Remove a used battery pack from the device and dispose if it properly.

### Transport

#### **⚠ CAUTION**

- In order to prevent accidents or injuries, you must observe the weight of the device when transporting it.

## Intended use

Only use the device in private households.

In accordance with the descriptions and the safety information in these operating instructions, the device is intended for use as a wet and dry vacuum cleaner.

Cold ashes may only be vacuumed with suitable accessories.

Protect the device from rain and do not store it outdoors.

For operation, a battery pack of the KÄRCHER Battery Power (+) platform with 18 V nominal voltage and a suitable KÄRCHER charger with 18 V nominal voltage is required.

Battery packs/chargers that are not supplied in the scope of delivery or are additionally required are available as accessories.

## Environmental protection



The packing materials can be recycled. Please dispose of packaging in accordance with the environmental regulations.



Electrical and electronic appliances contain valuable, recyclable materials and often components such as batteries, rechargeable batteries or oil, which - if handled or disposed of incorrectly - can pose a potential threat to human health and the environment. However, these components are required for the correct operation of the appliance. Appliances marked by this symbol are not allowed to be disposed of together with the household rubbish.

### Notes on the content materials (REACH)

Current information on content materials can be found at: [www.kaercher.com/REACH](http://www.kaercher.com/REACH)

## Accessories and spare parts

Only use original accessories and original spare parts. They ensure that the appliance will run fault-free and safely.

Information on accessories and spare parts can be found at [www.kaercher.com](http://www.kaercher.com).

## Scope of delivery

The scope of delivery for the appliance is shown on the packaging. Check the contents for completeness when unpacking. If any accessories are missing or in the event of any shipping damage, please notify your dealer.

## Warranty

The warranty conditions issued by our relevant sales company apply in all countries. We shall remedy possible malfunctions on your appliance within the warranty period free of cost, provided that a material or manufacturing defect is the cause. In a warranty case, please contact your dealer (with the purchase receipt) or the next authorised customer service site.

(See overleaf for the address)

## Description of the device

Depending on the model selected, there are differences in the equipment. The specific equipment is described on the device packaging.

For the illustrations, refer to the graphics page.

### Illustration A

- ① Suction hose connection
- ② Turn switch

- ③ Parking position handle / accessory holder
- ④ Foldable carrying handle
- ⑤ Storage area
- ⑥ Hose storage, both sides
- ⑦ Container closure
- ⑧ Battery pack/mount for battery pack
- ⑨ Type plate with technical data (e.g. container size)
- ⑩ Blowing function
- ⑪ Parking position for floor nozzle
- ⑫ Accessory holder (4x)
- ⑬ Steering roller (4x)
- ⑭ Filter bag
- ⑮ Foam filter
- ⑯ Cartridge filter
- ⑰ Suction hose (WD 2-18)
- ⑱ Removable handle (WD 3-18 / WD 3-18 S)
- ⑲ Suction hose with connection piece (WD 3-18 / WD 3-18 S)
- ⑳ Suction pipes 2 x 0.5 m
- ㉑ Crevice nozzle
- ㉒ Floor nozzle
- ㉓ \* Battery pack (18 V / 2.5 Ah)
- ㉔ \* Battery pack (18 V / 5.0 Ah)
- ㉕ \* Standard charger (BC 18 V)
- ㉖ \* Quick charger (BC 18 V)

\* optional

## Battery pack charging

1. Charging the battery pack (see operating instructions and safety instructions for the battery pack and the charger).

### Illustration G

### Illustration H

## Installing the steering rollers

1. Before initial startup, remove contents from the container.

### Illustration B

### Illustration C

### Note

For devices with stainless steel containers, the accessories are not in the container, they are outside of it.

## Initial startup

### ATTENTION

**Vacuuming without a foam or cartridge filter**

*Device damage*

*Always ensure that the foam or cartridge filter is inserted, for both wet vacuuming and dry vacuuming.*

## Inserting the filter bag

1. Fully unfold the filter bag.
2. Attach the filter bag to the device connection and press it on firmly.

### Illustration D

3. Fit and lock the device head.

### Illustration E

#### Note

We recommend using a filter bag to vacuum fine dust.

## Installing the hose, pipes, floor nozzle

1. Connect the suction hose.

### Illustration F

2. Connect the suction hose to the handle.

### Illustration I

#### Note

For convenient vacuuming in confined spaces, the handle can be removed, and the accessories plugged directly onto the suction hose.

To release the handle, the grey areas on both sides of the handle must be pressed, and the handle pulled from the hose.

3. Install the floor nozzle.
  - Install the insert in the floor nozzle.
  - Connect the floor nozzle to the suction pipes.

### Illustration J

## Fitting the battery pack

- Push the battery pack into the battery pack mount from above until the battery pack latches into place.

## ATTENTION

Only use battery packs from the KÄRCHER Battery Power (+) platform with 18 V nominal voltage.

### Illustration K

## Starting up the device

Set the trigger into the desired position.

### Illustration L

- Position "1 ON": The suction / blowing function is activated.
- Position "0 OFF": The device is switched off.

## Operation

### Notes on operation

## ATTENTION

### Dirt/dust in the area of the battery holder

If dirt/dust accumulates in the area of the battery holder, it may not be possible to properly insert or remove the battery pack.

Keep the battery holder area clean.

## ATTENTION

### Static charge of the metal container

The metal container can become statically charged when vacuuming large amounts of fine dust particles and then discharge upon contact.

#### Note

Pay attention to the latest part numbers when purchasing and installing filter bags and cartridge filters.

Information on accessories and spare parts can be found at [www.kaercher.com](http://www.kaercher.com).

## Dry vacuuming

## ATTENTION

### Vacuuming cold ashes

Device damage

Only vacuum cold ash with an ash pre-separator.

## ATTENTION

### Defective or wet foam filter / cartridge filter

Device damage

Before starting up, check the foam filter / cartridge filter for damage, and replace it if necessary. Only vacuum with a dry foam filter / cartridge filter.

Depending on the equipment variant, a foam filter or a cartridge filter is included.

- For devices with a foam filter: Always use the filter bag in addition to the foam filter when dry vacuuming.
- For devices with a cartridge filter: Always use the filter bag in addition to the cartridge filter when vacuuming fine dust.

#### Note

Replace the filter bag in good time, as a filter bag that is too full could be damaged. The fill degree of the filter bag depends on the amount of dirt vacuumed. The filter bag should be replaced more frequently when vacuuming fine dust, sand, etc.

## Wet vacuuming

## ATTENTION

### Wet vacuuming with a filter bag

Device damage

Do not use a filter bag when vacuuming wet.

## ATTENTION

### Operation with full container

When the container is full, a float switch closes the suction opening and the device runs at a higher speed.

Switch off the device immediately and empty the container.

#### Note

If the device falls over, the float can also close. To make the device capable of vacuuming again, set up the device, switch it off, wait 5 seconds and then switch it on again.

## Blower function

The blower function can be used to clean areas that are difficult to reach or where vacuuming is not possible, e.g. leaves in a gravel bed.

- Insert the suction hose into the blower connection. The blower function is now activated.

### Illustration M

## Interrupting operation

1. Set the trigger to "0 OFF". The device is switched off.
2. Variant 1: Place the handle of the suction hose in the intermediate parking position.

### Illustration N

Variant 2: Attach the floor nozzle in the parking position.

### Illustration O

## Ending operation

1. Set the trigger to "0 OFF". The device is switched off.
2. Pull out the mains plug.
3. Remove the device head.

### Illustration B

4. Empty the container.

### Illustration Q

5. Storage possibility:

### Illustration T

### Note

The suction hose can be wrapped around the device head and attached to the device head with the help of the hose collar.

- Store the device in a dry and frost-proof room.

## Removing the battery pack

### Note

During longer work breaks, remove the battery pack from the device and secure it against unauthorised use.

- Push the battery pack upwards and remove it from the device.

Illustration P

## Transport

### ⚠ CAUTION

**Failure to observe the weight**

*Risk of injury and damage*

Be aware of the weight of the device during transportation.

### Manual transport

- Lift and carry the device by the carrying handle.

### Transport in vehicles

- Secure the device against slipping and tipping over.

## Care and service

### General care instructions

- Clean the device and plastic accessory parts with a commonly available plastic cleaner.
- Rinse the container and accessories with water, as necessary, and dry them before further use.

### Clean the foam filter / cartridge filter



- If necessary, the foam filter / cartridge filter can be cleaned under running water. To do this, remove the foam filter from the filter basket. The cartridge filter can be unlocked and removed by turning it towards the symbol .
- Do not rub or scrub the foam filter / cartridge filter when cleaning it.
- Allow the foam filter / cartridge filter to dry completely before using it again.
- Depending on the filter type, reinsert as follows:
  - Foam filter: Pull the filter over the filter basket and ensure that it is fixed correctly.
  - Cartridge filter: Install the filter on the filter basket, turn it towards the symbol  and ensure that it is fixed correctly.

Illustration R

Illustration S

## Optional accessories

### Note

For variants with a foam filter, a cartridge filter can be purchased later as a special accessory and used instead of the foam filter.

- Before inserting the cartridge filter, remove the black cover cap and keep it with the foam filter for later use.
- Put on the cartridge filter and screw it tight.

Illustration R

## Troubleshooting guide

Malfunctions often have simple causes that you can remedy yourself using the following overview. When in doubt, or in the case of malfunctions not mentioned here, please contact your authorised Customer Service.

### Device not running

Battery pack not correctly seated in the battery pack mounting.

- Push the battery pack into the battery pack mounting until it latches into place.

### Note

If necessary, remove the battery pack again and reinsert it until it latches into place.

Charging state of the battery pack (see display) too low.

- Charge the battery pack.

Defective battery pack or charger.

- Replace the battery pack or charger.

### Device switches off automatically

Device/battery pack overheated.

- Wait until the device/battery pack has cooled down.

### Declining suction performance

Accessories, the suction hose or the suction tubes are clogged.

- Remove the clog with a suitable aid.

The filter bag is full.

- Replace the filter bag.

The foam filter / cartridge filter is dirty.

- Clean the foam filter / cartridge filter (see chapter *Clean the foam filter / cartridge filter*).

The foam filter / cartridge filter is damaged.

- Replace the foam filter / cartridge filter.

## Technical data

|  | WD 2-18 | WD 3-18 |
|--|---------|---------|
| <b>Electrical connection</b>                                     |         |         |
| Degree of protection   |         | IPX4    |
| Protection class   |         | III     |
| Battery voltage  | V       | 18      |
| Nominal power  | W       | 245     |
| <b>Filling quantity</b>  |         |         |
| Tank content   | l       | 12      |
| <b>Device performance data</b>                                   |         |         |
| Operating time when battery is fully charged in normal operation | min     | 10      |

Subject to technical modifications.

## Contenu

|  |    |
|--|----|
| Remarques générales.....               | 13 |
| Consignes de sécurité.....             | 13 |
| Utilisation conforme.....              | 13 |
| Protection de l'environnement.....     | 14 |
| Accessoires et pièces de rechange..... | 14 |
| Etendue de livraison.....              | 14 |
| Garantie.....                          | 14 |
| Description de l'appareil.....         | 14 |
| Charger la batterie.....               | 14 |
| Montage des roues directionnelles..... | 14 |
| Mise en service.....                   | 14 |
| Utilisation.....                       | 15 |
| Transport.....                         | 16 |
| Entretien et maintenance.....          | 16 |
| ** Accessoires spéciaux.....           | 16 |
| Dépannage en cas de défaut.....        | 16 |
| Caractéristiques techniques.....       | 16 |

## Remarques générales



Veillez lire ces consignes de sécurité, ce manuel d'instructions original, les consignes de sécurité jointes au bloc-batterie et le manuel d'instructions original joint à votre bloc-batterie/chargeur standard avant la première utilisation de votre appareil. Suivez ces instructions. Conservez les documents pour une utilisation ultérieure ou pour le propriétaire suivant.

Outre les remarques dans ce manuel d'utilisation, vous devez prendre en compte les directives générales de sécurité et les directives pour la prévention des accidents du législateur.

## Consignes de sécurité

### Niveaux de danger

#### **⚠ DANGER**

- Indique un danger immédiat qui peut entraîner de graves blessures corporelles ou la mort.

#### **⚠ AVERTISSEMENT**

- Indique une situation potentiellement dangereuse qui peut entraîner de graves blessures corporelles ou la mort.

#### **⚠ PRÉCAUTION**

- Indique une situation potentiellement dangereuse qui peut entraîner des blessures légères.

#### **ATTENTION**

- Indique une situation potentiellement dangereuse qui peut entraîner des dommages matériels.

### Consignes de sécurité générales

**⚠ DANGER** • Risque d'asphyxie. Ne laissez pas les matériaux d'emballage à la portée des enfants.

**⚠ AVERTISSEMENT** • Utilisez l'appareil uniquement conformément à l'usage prévu. Respectez les conditions locales et portez attention aux tiers, en particulier aux enfants, lors de travaux avec l'appareil.

• Les personnes dont les capacités physiques sensorielles ou mentales sont réduites ou qui manquent d'expérience ou de connaissance peuvent utiliser l'appareil, si elles sont correctement surveillées ou si elles ont été instruites sur l'utilisation sûre de l'appareil et comprennent les dangers qui en résultent. • Seules les personnes instruites dans la manipulation de l'appareil ou ayant prouvé leurs compétences pour la commande et étant expressément chargées de son utilisation sont habilitées à utiliser l'appareil. • Les enfants ne sont pas autorisés à utiliser l'appareil. • Les enfants peuvent utiliser l'appareil à partir de l'âge de 8 ans, s'ils ont été instruits par une personne compétente de son utilisation et des consignes de sécurité ou s'ils sont surveillés et s'ils ont compris les dangers pouvant en résulter. • Surveillez les enfants pour s'assurer qu'ils ne jouent pas avec l'appareil. • Les enfants ne peuvent effectuer le nettoyage et l'entretien de l'appareil que sous surveillance.

**⚠ PRÉCAUTION** • Les dispositifs de sécurité servent à assurer votre sécurité. Ne modifiez ou ne dérivez jamais les dispositifs de sécurité.

### Fonctionnement

#### **⚠ DANGER**

- L'utilisation dans des zones soumises à des risques d'explosion est interdite.
- Risque d'explosion

- Ne jamais aspirer de gaz, liquides ou poussières inflammables.
- Ne jamais aspirer de poussière de métal réactive (p.ex. aluminium, magnésium ou zinc).
- Ne jamais aspirer de lessive ou d'acide non dilués.
- Ne jamais aspirer d'objets enflammés ou incandescents.

Ces substances peuvent attaquer les matériaux utilisés sur l'appareil.

#### **⚠ AVERTISSEMENT**

- Risque de blessures. Ne pas aspirer avec la buse et le tube d'aspiration à proximité de la tête.

#### **⚠ PRÉCAUTION**

- Ne laissez jamais l'appareil sans surveillance lorsqu'il fonctionne.
- Risque d'accidents ou de dommages en cas de chute de l'appareil. Avant toute opération avec ou au niveau de l'appareil, vous devez veiller à une bonne stabilité.

#### **ATTENTION**

- Protéger l'appareil des intempéries, de l'humidité et de la chaleur.
- Ne jamais aspirer sans filtre, l'appareil pourrait être endommagé.

### Entretien et maintenance

#### **Remarque**

- Couper l'appareil avant tous travaux d'entretien et maintenance et débrancher le bloc-batterie.

#### **⚠ PRÉCAUTION**

- Les travaux de réparation ainsi que les travaux sur les composants électriques ne doivent être effectués que par le SAV autorisé.

#### **⚠ AVERTISSEMENT**

- Ne nettoyez pas l'appareil sous l'eau courante car il contient des composants électriques.

#### **ATTENTION**

- Ne jamais utiliser de produit récurant, de détergent pour verre ou de détergent universel.
- Retirer le bloc-batterie de l'appareil avant de ne plus l'utiliser sur une période prolongée.
- Retirer un bloc-batterie usagé de l'appareil et l'éliminer conformément à la réglementation en vigueur.

### Transport

#### **⚠ PRÉCAUTION**

- Lors du transport, observer le poids de l'appareil afin d'éviter les accidents et les blessures.

### Utilisation conforme

Utiliser l'appareil uniquement pour un usage ménager privé.

L'appareil est destiné à être utilisé comme aspirateur d'humidité et de poussières conformément aux descriptions données dans le présent manuel d'utilisation et aux consignes de sécurité.

Les cendres froides ne peuvent être aspirées qu'avec des accessoires appropriés.

Protéger l'appareil de la pluie et ne pas le stocker à l'extérieur.

Pour le fonctionnement, un bloc-batterie de la plateforme KÄRCHER Battery Power (+) avec une tension nominale de 18 V et un chargeur KÄRCHER approprié avec une tension nominale de 18 V sont nécessaires.

Les blocs-batteries et chargeurs non inclus dans l'étendue de livraison ou nécessaires en supplément sont disponibles en tant qu'accessoires.

## Protection de l'environnement



Les matériaux d'emballage sont recyclables. Veuillez éliminer les emballages dans le respect de l'environnement.



Les appareils électriques et électroniques contiennent des matériaux précieux recyclables et souvent des composants tels que des piles, batteries ou de l'huile représentant un danger potentiel pour la santé humaine et l'environnement, s'ils ne sont pas manipulés ou éliminés correctement. Ces composants sont cependant nécessaires pour le fonctionnement correct de l'appareil. Les appareils marqués par ce symbole ne doivent pas être jetés dans les ordures ménagères.

### Remarques concernant les matières composantes (REACH)

Les informations actuelles concernant les matières composantes sont disponibles sous : [www.kaercher.com/REACH](http://www.kaercher.com/REACH)

## Accessoires et pièces de rechange

Utiliser exclusivement des accessoires et pièces de rechange originaux. Ceux-ci garantissent le fonctionnement sûr et sans défaut de votre appareil.

Des informations sur les accessoires et pièces de rechange sont disponibles sur le site Internet [www.kaercher.com](http://www.kaercher.com).

## Etendue de livraison

L'étendue de livraison de l'appareil est illustrée sur l'emballage. Lors du déballage, vérifiez que le contenu de la livraison est complet. Si un accessoire manque ou en cas de dommage dû au transport, veuillez informer votre distributeur.

## Garantie

Les conditions de garantie publiées par notre société commerciale compétente s'appliquent dans chaque pays. Nous remédions gratuitement aux défauts possibles sur votre appareil dans la durée de garantie dans la mesure où la cause du défaut est un vice de matériau ou de fabrication. En cas de garantie, veuillez vous adresser à votre distributeur ou au point de service après-vente autorisé le plus proche avec la facture d'achat.

(Voir l'adresse au dos)

## Description de l'appareil

Selon le modèle choisi, il existe des différences d'équipement. L'équipement spécifique est décrit sur l'emballage de l'appareil.

Pour les figures, voir la page des graphiques.

### Illustration A

- 1 Raccord de tuyau d'aspiration
- 2 Bouton rotatif
- 3 Poignée de position de stationnement/logement pour accessoires
- 4 Poignée de transport pliable
- 5 Surface de dépose
- 6 Rangement pour flexible, des deux côtés

- 7 Fermeture du réservoir
- 8 Bloc-batteries/réceptacle pour bloc-batteries
- 9 Plaque signalétique avec caractéristiques techniques (p. ex. taille du réservoir)
- 10 Fonction soufflage
- 11 Position de stationnement buse pour sol
- 12 Logement pour accessoires (4x)
- 13 Roue directionnelle (4x)
- 14 Sacs filtrants
- 15 Filtre mousse
- 16 Cartouche filtrante
- 17 Tuyau d'aspiration (WD 2-18)
- 18 Poignée amovible (WD 3-18 / WD 3-18 S)
- 19 Tuyau d'aspiration avec raccord (WD 3-18 / WD 3-18 S)
- 20 Tubes d'aspiration 2 x 0,5 m
- 21 Suceur fentes
- 22 Buse pour sol
- 23 \* Bloc-batterie (18 V / 2,5 Ah)
- 24 \* Bloc-batterie (18 V / 5,0 Ah)
- 25 \* Chargeur standard (BC 18 V)
- 26 \* Chargeur rapide (BC 18 V)

\* en option

## Charger la batterie

1. Charger le bloc-batterie (voir manuel d'utilisation et les consignes de sécurité du bloc-batterie et du chargeur).

Illustration G

Illustration H

## Montage des roues directionnelles

1. Retirer le contenu du réservoir avant la première mise en service.

Illustration B

Illustration C

### Remarque

Pour les appareils avec des réservoirs en acier inoxydable, les accessoires ne se trouvent pas dans le réservoir, mais à l'extérieur.

## Mise en service

### ATTENTION

**Aspiration sans filtre mousse ou cartouche filtrante**  
Dommages de l'appareil

Travaillez toujours avec le filtre mousse ou la cartouche filtrante inséré(e), qu'il s'agisse d'aspiration humide ou de poussières.

### Insertion du sac filtrant

1. Déplier complètement le sac filtrant.
2. Placer le sac filtrant sur le raccord de l'appareil et appuyer fermement.

Illustration D

3. Poser et verrouiller la tête de l'appareil.

Illustration E

### Remarque

Nous recommandons d'utiliser un sac filtrant pour aspirer la poussière fine.

### Monter le flexible, les tubes, la buse pour sol

1. Raccorder le tuyau d'aspiration.

#### Illustration F

2. Relier le tuyau d'aspiration à la poignée.

#### Illustration I

### Remarque

Pour faciliter l'aspiration dans les espaces très étroits, il est possible de retirer la poignée et de brancher les accessoires directement sur le tuyau d'aspiration.

Pour enlever la poignée, il faut appuyer sur les surfaces grises des deux côtés de la poignée et retirer la poignée du flexible.

3. Monter la buse pour sol.

- Monter l'insert dans la buse pour sol.
- Raccorder la buse pour sol aux tubes d'aspiration.

#### Illustration J

### Insérer le bloc-batterie

- Insérer le bloc-batterie par le haut dans le logement du bloc-batterie jusqu'à ce que le bloc-batterie s'enclenche.

### ATTENTION

Utilisez uniquement des blocs-batteries de la plateforme KÄRCHER Battery Power (+) avec une tension nominale de 18 V.

#### Illustration K

### Mise en service de l'appareil

Placer l'interrupteur principal dans la position souhaitée.

#### Illustration L

- Position « 1 ON » : La fonction d'aspiration / soufflage est activée.
- Position « 0 OFF » : L'appareil est mis hors tension.

## Utilisation

### Remarques relatives au fonctionnement

### ATTENTION

**Saleté/poussière dans la zone du support de batterie**

En cas d'accumulation de saleté/poussière dans la zone du support de batterie, il se peut que le bloc-batteries ne puisse plus être inséré ou retiré correctement. Garder la zone du support de batterie propre.

### ATTENTION

**Charge statique du réservoir métallique**

Le réservoir métallique peut se charger statiquement lors de l'aspiration de grandes quantités de poussière fine et se décharger en cas de contact.

### Remarque

Lors de l'achat et de l'installation de sacs filtrants et de cartouches filtrantes, faire attention aux références de pièce actuelles.

Des informations sur les accessoires et pièces de rechange sont disponibles sur le site [www.kaercher.com](http://www.kaercher.com).

### Aspiration à sec

### ATTENTION

**Aspiration de cendres froides**

Dommages de l'appareil

Aspirez les cendres froides uniquement avec un pré-séparateur de cendres.

### ATTENTION

**Filtere mousse / cartouche filtrante défectueux ou humide**

Dommages de l'appareil

Avant la mise en service, vérifier si le filtre mousse / la cartouche filtrante n'est pas endommagé et remplacer le/la si nécessaire. Aspirer uniquement avec un filtre mousse sec / une cartouche filtrante sèche.

Selon la versions d'équipement, un filtre mousse ou une cartouche filtrante est inclus.

- Pour les appareils avec filtre mousse : Toujours utiliser un sac filtrant en plus du filtre mousse lors de l'utilisation de l'aspirateur de poussières.
- Pour les appareils avec cartouche filtrante : Toujours utiliser le sac filtrant en plus de la cartouche filtrante lorsque de l'aspiration de la poussière fine.

### Remarque

Remplacer le sac filtrant en temps utile, car un sac filtrant trop plein pourrait être endommagé. Le degré de remplissage du sac filtrant dépend des salissures aspirées. Pour la poussière fine, le sable, etc., le sac filtrant doit être remplacé plus souvent.

### Aspiration humide

### ATTENTION

**Aspiration humide avec sac filtrant**

Dommages de l'appareil

N'utilisez pas de sac filtrant pour aspirer de l'eau.

### ATTENTION

**Fonctionnement avec réservoir plein**

Dès que le réservoir est plein, le flotteur ferme l'ouverture d'aspiration et la vitesse de rotation de l'appareil augmente.

Éteindre immédiatement l'appareil et vider le réservoir.

### Remarque

Si l'appareil tombe, le flotteur peut également se fermer. Pour que l'appareil puisse de nouveau aspirer, mettez en place l'appareil, éteignez-le, attendez 5 secondes puis rallumez-le.

### Fonction soufflage

La fonction soufflage peut être utilisée pour nettoyer des zones difficiles à atteindre ou où l'aspiration n'est pas possible, par ex. Feuilles dans un parterre de gravier.

- Insérer le tuyau d'aspiration dans le raccord de soufflage. La fonction soufflage est maintenant activée.

#### Illustration M

### Interrompre l'utilisation

1. Mettre l'interrupteur principal en position « 0/OFF ». L'appareil est mis hors tension.
2. Variante 1 : Placer la poignée du tuyau d'aspiration en position de stationnement intermédiaire.

#### Illustration N

Variante 2 : Suspendre la buse pour sol en position d'arrêt.

#### Illustration O

### Terminer l'utilisation

1. Mettre l'interrupteur principal en position « 0/OFF ». L'appareil est mis hors tension.
2. Débrancher la fiche secteur.
3. Retirer la tête de l'appareil.

#### Illustration B

- Vider le réservoir.

#### Illustration Q

- Possibilité de stockage :

#### Illustration T

#### Remarque

Le tuyau d'aspiration peut être enroulé autour de la tête de l'appareil et fixé à la tête de l'appareil à l'aide du manchon de flexible.

- Stocker l'appareil dans un endroit sec et à l'abri du gel.

### Dépose du bloc-batterie

#### Remarque

Dans le cas de longues périodes d'arrêt, retirer le bloc-batterie de l'appareil et le sécuriser contre toute utilisation intempestive.

- Pousser le bloc-batterie vers le haut pour le sortir de l'appareil.

#### Illustration P

## Transport

### ⚠ PRÉCAUTION

#### Non-observation du poids

Risque de blessure et d'endommagement

Observer le poids de l'appareil pour le transport.

### Transport à la main

- Soulever et porter l'appareil par la poignée de transport.

### Transport en véhicule



- Empêcher l'appareil de glisser et de se renverser.

## Entretien et maintenance

### Consignes générales d'entretien

- Entretien de l'appareil et les accessoires en matière synthétique à l'aide d'un détergent pour synthétique du commerce.
- Rincer si nécessaire le réservoir et les accessoires à l'eau et les sécher avant toute réutilisation.

### Nettoyer le filtre mousse / la cartouche filtrante

- Le filtre mousse / la cartouche filtrante peut être nettoyé à l'eau courante au besoin. Pour ce faire, retirer le filtre mousse du panier de filtrage. Il est possible de déverrouiller et de retirer la cartouche filtrante en la tournant dans le sens du symbole. 
- Ne pas frotter ou brosser le filtre mousse / la cartouche filtrante lors du nettoyage.
- Laisser sécher complètement le filtre mousse / la cartouche filtrante avant de le / la réutiliser.
- Réinsertion du filtre en fonction du cas d'utilisation :
  - Filtre mousse : Placer le filtre sur le panier de filtrage et s'assurer de sa fixation correcte.
  - Cartouche filtrante : Monter le filtre sur le panier de filtrage, le tourner dans le sens du symbole  et s'assurer de sa fixation correcte.

#### Illustration R

#### Illustration S

## \*\* Accessoires spéciaux

#### Remarque

Pour les variantes avec filtre mousse, il est possible d'acheter un accessoire spécial, à savoir une cartouche filtrante, et de l'utiliser à la place du filtre mousse.

- Avant d'insérer la cartouche filtrante, retirer le capuchon noir et le ranger avec le filtre mousse pour une utilisation ultérieure.

- Mettre la cartouche filtrante et la visser fermement.

## Dépannage en cas de défaut

Les défauts ont souvent des causes simples que vous pouvez vous-même éliminer à l'aide de l'aperçu suivant. En cas de doute, ou en absence de mention des défauts, veuillez vous adresser au service après-vente autorisé.

### L'appareil ne fonctionne pas

le bloc-batterie n'est pas correctement inséré dans le logement du bloc-batterie.

- Insérer le bloc-batterie dans le logement du bloc-batterie jusqu'à ce qu'il s'enclenche.

#### Remarque

Si nécessaire, retirer à nouveau le bloc-batterie et l'insérer encore jusqu'à ce qu'il s'enclenche.

Etat de charge du bloc-batterie trop faible (voir l'écran).

- Charger la batterie.

Bloc-batterie ou chargeur défectueux.

- Remplacer le bloc-batterie ou le chargeur.

### L'appareil s'arrête tout seul

Appareil / Bloc-batterie en surchauffe.

- Attendre que l'appareil / bloc-batterie soit refroidi.

### Puissance d'aspiration diminuée

Les accessoires, le tuyau d'aspiration ou les tubes d'aspiration sont colmatés.

- Éliminer le colmatage avec un moyen auxiliaire adapté.

Le sac filtrant est plein.

- Remplacer le sac filtrant.

Le filtre mousse / la cartouche filtrante est encrassée.

- Nettoyer le filtre mousse / la cartouche filtrante (voir chapitre *Nettoyer le filtre mousse / la cartouche filtrante*).

Le filtre mousse / la cartouche filtrante est endommagé.

- Remplacer le filtre mousse / la cartouche filtrante.

## Caractéristiques techniques

|   | WD 2-18 | WD 3-18 |
|---|---------|---------|
| <b>Raccordement électrique</b>  |         |         |
| Type de protection  | IPX4    | IPX4    |
| Classe de protection  | III     | III     |
| Tension de la batterie  | V       | 18      |
| Puissance nominale  | W       | 245     |
| <b>Volume de remplissage</b>  |         |         |
| Contenu du réservoir  | l       | 12      |
| <b>Caractéristiques de puissance de l'appareil</b>                                |         |         |
| Heures de service avec chargement complet de la batterie en fonctionnement normal | min     | 10      |
|   |         | 18      |

Sous réserve de modifications techniques.



## Indice

|   |    |
|---|----|
| Avvertenze generali.....                      | 17 |
| Avvertenze di sicurezza.....                  | 17 |
| Impiego conforme alla destinazione d'uso..... | 18 |
| Tutela dell'ambiente.....                     | 18 |
| Accessori e ricambi.....                      | 18 |
| Volume di fornitura.....                      | 18 |
| Garanzia.....                                 | 18 |
| Descrizione dell'apparecchio.....             | 18 |
| Carica dell'unità accumulatore.....           | 18 |
| Montaggio delle ruote orientabili.....        | 18 |
| Messa in funzione.....                        | 19 |
| Messa in funzione.....                        | 19 |
| Trasporto.....                                | 20 |
| Cura e manutenzione.....                      | 20 |
| Accessori speciali.....                       | 20 |
| Guida alla risoluzione dei guasti.....        | 20 |
| Dati tecnici.....                             | 21 |

## Avvertenze generali



Prima dell'utilizzo iniziale dell'apparecchio leggere le presenti avvertenze di sicurezza, le presenti istruzioni originali, le avvertenze di sicurezza allegiate all'unità accumulatore e le istruzioni originali allegiate all'unità accumulatore/caricabatterie standard e attenersi. Agire secondo quanto indicato nelle istruzioni. Conservare i libretti per un uso futuro o per un successivo proprietario. Osservare sempre sia le indicazioni riportate nelle istruzioni, sia le norme generali vigenti in materia di sicurezza/antinfortunistica.

## Avvertenze di sicurezza

### Livelli di pericolo

#### **⚠ PERICOLO**

• Indica un pericolo imminente che determina lesioni gravi o la morte.

#### **⚠ AVVERTIMENTO**

• Indica una probabile situazione pericolosa che potrebbe determinare lesioni gravi o la morte.

#### **⚠ PRUDENZA**

• Indica una probabile situazione pericolosa che potrebbe causare lesioni leggere.

#### **ATTENZIONE**

• Indica una probabile situazione pericolosa che potrebbe determinare danni alle cose.

### Avvertenze di sicurezza generali

**⚠ PERICOLO** • Pericolo di soffocamento. Tenere le pellicole di imballaggio fuori dalla portata dei bambini.

**⚠ AVVERTIMENTO** • Utilizzare l'apparecchio esclusivamente in modo conforme alle disposizioni. Rispettare le condizioni locali e, durante l'utilizzo dell'apparecchio, prestare attenzione a terzi, in modo particolare ai bambini. • Questo apparecchio può essere usato da persone con limitate capacità fisiche, sensoriali o mentali e da persone che abbiano poca esperienza e/o conoscenza dell'apparecchio, solo se queste vengono supervisionate oppure se hanno ricevuto istruzioni su come usare in sicurezza l'apparecchio e se hanno compreso i pericoli derivanti dall'uso.

• L'apparecchio deve essere utilizzato solo da persone istruite sul rispettivo uso oppure che hanno dato prova di sapere utilizzare l'apparecchio ed espressamente incaricate dell'uso. • L'apparecchio non deve essere utilizzato da bambini. • L'apparecchio può essere utilizzato da bambini a partire da almeno 8 anni se supervisionati o istruiti correttamente sull'utilizzo da parte di una persona responsabile per la loro sicurezza e se hanno compreso i pericoli da esso derivanti. • Sorvegliare i bambini per assicurarsi che non giochino con l'apparecchio. • I bambini possono eseguire la pulizia e la manutenzione dell'utente solo sotto supervisione.

**⚠ PRUDENZA** • I dispositivi di sicurezza servono per la vostra protezione: non modificate né aggirate mai un dispositivo di sicurezza.

### Esercizio

#### **⚠ PERICOLO**

- L'utilizzo in ambienti a rischio di esplosione è vietato.
- Pericolo di esplosione
- Non aspirare gas, fluidi o polveri infiammabili.
- Non aspirare polveri di metallo reattive (ad es. alluminio, magnesio o zinco).
- Non aspirare soluzioni alcaline o acidi diluiti.
- Non aspirare oggetti infiammabili o che ardono senza fiamma.

Queste sostanze possono aggredire ulteriormente i materiali utilizzati sull'apparecchio.

#### **⚠ AVVERTIMENTO**

- Pericolo di lesioni. Non aspirare con ugello e tubo di aspirazione vicino alla testa.

#### **⚠ PRUDENZA**

- Non lasciate mai l'apparecchio privo di sorveglianza, quando in funzione.
- In caso di caduta dell'apparecchio, possono verificarsi incidenti o danni. Prima di qualsiasi attività con o sull'apparecchio, assicurate la stabilità.

#### **ATTENZIONE**

- Proteggere l'apparecchio da condizioni atmosferiche estreme, umidità e calore.
- Non aspirare mai senza filtro: l'apparecchio può danneggiarsi.

### Cura e manutenzione

#### **Nota**

- Prima di eseguire qualsiasi lavoro di cura e manutenzione spegnere l'apparecchio e rimuovere le unità accumulatore.

#### **⚠ PRUDENZA**

- Per i lavori di riparazione e i lavori sui componenti elettrici, rivolgetevi al servizio clienti autorizzato.

#### **⚠ AVVERTIMENTO**

- L'apparecchio contiene componenti elettrici, non pulire l'apparecchio sotto acqua corrente.

#### **ATTENZIONE**

- Per pulire non utilizzare abrasivi, detersivi per vetro o detersivi universali.
- Prendere l'unità accumulatore dall'apparecchio se esso non viene utilizzato per lungo tempo.
- Prendere un'unità accumulatore dall'apparecchio e smaltirla conformemente alle norme.

## Trasporto

### **PRUDENZA**

- Per prevenire incidenti o lesioni durante il trasporto è necessario osservare il peso dell'apparecchio.

### **Impiego conforme alla destinazione d'uso**

Questo apparecchio è destinato esclusivamente all'uso domestico.

L'apparecchio è destinato a essere utilizzato come aspiraliquidi e aspiratore a secco conformemente alle descrizioni e alle avvertenze di sicurezza riportate nelle presenti istruzioni per l'uso.

La cenere fredda può essere aspirata solo con gli accessori adatti.

Proteggere l'apparecchio da pioggia e conservarlo soltanto in ambienti chiusi.

Per il funzionamento, è necessario un'unità accumulatore della piattaforma KÄRCHER Battery Power (+) con tensione nominale di 18 V e un caricabatterie KÄRCHER adatto con tensione nominale di 18 V.

Le unità accumulatore e i caricabatterie non compresi nel volume di fornitura o che sono ulteriormente necessari, possono essere acquistati come accessori.

### **Tutela dell'ambiente**



I materiali d'imballaggio sono riciclabili. Smaltire gli imballaggi nel rispetto dell'ambiente.



Gli apparecchi elettrici ed elettronici contengono materiali riciclabili preziosi e spesso componenti come batterie, accumulatori oppure olio che, se usati o smaltiti scorrettamente, possono costituire

un potenziale pericolo per la salute umana e per l'ambiente. Questi componenti sono tuttavia necessari per un corretto funzionamento dell'apparecchio. Gli apparecchi contrassegnati con questo simbolo non devono essere smaltiti con i rifiuti domestici.

### **Avvertenze sulle componenti contenute (REACH)**

Informazioni aggiornate sulle componenti contenute sono disponibili all'indirizzo: [www.kaercher.com/REACH](http://www.kaercher.com/REACH)

### **Accessori e ricambi**

Utilizzando solamente accessori e ricambi originali, si garantisce un funzionamento sicuro e privo di disturbi dell'apparecchio.

Si possono trovare informazioni riguardo ad accessori e ricambi su [www.kaercher.com](http://www.kaercher.com).

### **Volume di fornitura**

Il volume di fornitura dell'apparecchio è riportato sulla confezione. Disimballare la confezione e controllare che il contenuto sia completo. In caso di accessori mancanti o danni dovuti al trasporto si prega di contattare il rivenditore.

### **Garanzia**

Le condizioni di garanzia valgono nel rispettivo paese di pubblicazione da parte della nostra società di vendita competente. Entro il termine di garanzia eliminiamo gratuitamente eventuali guasti all'apparecchio, se causati da difetto di materiale o di produzione. Nei casi previsti dalla garanzia si prega di rivolgersi al proprio rivenditore, oppure al più vicino centro di assistenza autorizzato, esibendo lo scontrino di acquisto. (Indirizzo vedi retro)

## Descrizione dell'apparecchio

A seconda del modello selezionato, la dotazione può variare. L'effettiva dotazione è descritta sulla confezione dell'apparecchio.

Per le figure vedi pagina dei grafici.

### **Figura A**

- ① Attacco tubo flessibile di aspirazione
- ② Interruttore girevole
- ③ Posizione di parcheggio impugnatura / alloggiamento per accessori
- ④ Maniglia trasporto pieghevole
- ⑤ Scomparto
- ⑥ Custodia tubo flessibile, su entrambi i lati
- ⑦ Chiusura del serbatoio
- ⑧ Unità accumulatore/sede per l'unità accumulatore
- ⑨ Targhetta con i dati tecnici (ad es. grandezza serbatoio)
- ⑩ Funzione di soffiatura
- ⑪ Posizione di parcheggio bocchetta per pavimenti
- ⑫ Alloggiamento per accessori (4x)
- ⑬ Ruota orientabile (4x)
- ⑭ Sacchetto filtro
- ⑮ Filtro in materiale espanso
- ⑯ Filtro a cartuccia
- ⑰ Tubo flessibile di aspirazione (WD 2-18)
- ⑱ Impugnatura estraibile (WD 3-18 / WD 3-18 S)
- ⑲ Tubo flessibile di aspirazione con raccordo (WD 3-18 / WD 3-18 S)
- ⑳ Tubi di aspirazione 2 x 0,5 m
- ㉑ Bocchetta fessure
- ㉒ Bocchetta per pavimenti
- ㉓ \* Unità accumulatore (18 V / 2,5 Ah)
- ㉔ \* Unità accumulatore (18 V / 5,0 Ah)
- ㉕ \* Caricabatterie standard (BC 18 V)
- ㉖ \* Caricatore rapido (BC 18 V)

\* opzionale

### **Carica dell'unità accumulatore**

1. Caricare l'unità accumulatore (vedere le istruzioni per l'uso e le avvertenze di sicurezza dell'unità accumulatore e del caricabatterie).

#### **Figura G**

#### **Figura H**

### **Montaggio delle ruote orientabili**

1. Prima della prima messa in funzione, estrarre il contenuto dal serbatoio.

#### **Figura B**

#### **Figura C**

#### **Nota**

Per gli apparecchi con serbatoio in acciaio inossidabile, gli accessori non sono nel serbatoio, ma all'esterno.

## Messa in funzione

### ATTENZIONE

**Aspirazione senza filtro in materiale espanso o filtro a cartuccia**

*Danni all'apparecchio*

Lavorare sempre con filtro in materiale espanso o filtro a cartuccia inserito sia nell'aspirazione a umido che in quella a secco.

#### Inserimento del sacchetto filtro

1. Aprire completamente il sacchetto filtro.
2. Inserire il sacchetto filtro nell'attacco dell'apparecchio e spingerlo saldamente in posizione.

**Figura D**

3. Applicare la testa dell'apparecchio e bloccare.

**Figura E**

**Nota**

Per l'aspirazione di polvere fine si consiglia di utilizzare un sacchetto filtro.

#### Montaggio tubo flessibile, tubi, bocchetta per pavimenti

1. Collegare il tubo flessibile di aspirazione.
2. Collegare il tubo flessibile di aspirazione con l'impugnatura.

**Figura I**

**Nota**

Per un utilizzo confortevole in spazi ristretti, è possibile rimuovere l'impugnatura e collegare gli accessori direttamente al tubo flessibile di aspirazione.

Per estrarre l'impugnatura, premere le aree grigie su entrambi i lati dell'impugnatura ed estrarla dal tubo flessibile.

3. Montare la bocchetta per pavimenti.

- Montare l'insero nella bocchetta per pavimenti.
- Collegare la bocchetta per pavimenti con i tubi di aspirazione.

**Figura J**

#### Inserimento dell'unità accumulatore

- Inserire l'unità accumulatore dall'alto nel relativo alloggiamento finché quest'ultima non scatta in posizione.

### ATTENZIONE

Utilizzare solo unità accumulatore della piattaforma KÄRCHER Battery Power (+) con tensione nominale di 18 V.

**Figura K**

#### Messa in funzione dell'apparecchio

Ruotare l'interruttore dell'apparecchio nella posizione desiderata.

**Figura L**

- Posizione "1 ON": La funzione di aspirazione / soffiatura si attiva.
- Posizione "0 OFF": L'apparecchio si spegne.

## Messa in funzione

#### Indicazioni per l'esercizio

### ATTENZIONE

**Sporco/polvere nell'area del portabatteria**

Se nell'area del portabatteria si accumula sporco/polvere, potrebbe non essere più possibile inserire o rimuovere correttamente l'unità accumulatore. Mantenere pulita l'area del portabatteria.

### ATTENZIONE

**Carica statica del serbatoio di metallo**

Durante l'aspirazione, il serbatoio di metallo può caricarsi staticamente di grandi quantità di polveri sottili e poi scaricarsi in caso di contatto.

**Nota**

Quando si acquistano e si installano i sacchetti filtro e i filtri a cartuccia, prestare attenzione ai numeri componente.

Si possono trovare informazioni riguardo ad accessori e ricambi su [www.kaercher.com](http://www.kaercher.com).

#### Aspirapolvere

### ATTENZIONE

**Aspirazione di cenere fredda**

*Danni all'apparecchio*

Aspirare la cenere fredda solo con un separatore di cenere.

### ATTENZIONE

**Filtro in materiale espanso / filtro a cartuccia difettoso o bagnato**

*Danni all'apparecchio*

Prima della messa in funzione, controllare che il filtro in materiale espanso / filtro a cartuccia non sia danneggiato e sostituirlo se necessario. Aspirare solo con un filtro in materiale espanso / filtro a cartuccia asciutto.

A seconda della variante di configurazione, è incluso un filtro in materiale espanso o un filtro a cartuccia.

- Per gli apparecchi con filtro in materiale espanso: Utilizzare sempre i sacchetti filtro insieme al filtro in materiale espanso quando si utilizza l'aspirapolvere.
- Per gli apparecchi con filtro a cartuccia: Utilizzare sempre il sacchetto filtro insieme al filtro a cartuccia quando si aspira la polvere fine.

**Nota**

Sostituire per tempo il sacchetto filtro, in quanto un sacchetto filtro troppo pieno potrebbe danneggiarsi. Il grado di riempimento del sacchetto filtro dipende dallo sporco aspirato. In presenza di polvere fine, sabbia, ecc. il sacchetto filtro deve essere sostituito più spesso.

#### Aspiraliquidi

### ATTENZIONE

**Aspirazione liquidi con sacchetto filtro**

*Danni all'apparecchio*

Non utilizzare alcun sacchetto filtro durante l'aspirazione liquidi.

### ATTENZIONE

**Esercizio con serbatoio pieno**

Se il serbatoio è pieno, un serbatoio galleggiante chiude l'apertura di aspirazione e l'apparecchio funziona a regime elevato.

Spegnere subito l'apparecchio e svuotare il serbatoio.

**Nota**

Se l'apparecchio dovesse ribaltarsi, anche il galleggiante potrebbe chiudersi. Perché l'apparecchio torni a funzionare, raddrizzare l'apparecchio, spegnerlo, attendere 5 secondi e quindi riaccenderlo.

#### Funzione di soffiatura

La funzione di soffiatura può essere utilizzata per pulire aree difficili da raggiungere o dove l'aspirazione non è possibile, ad es. foglie sulla ghiaia.

- Inserire il tubo flessibile di aspirazione nel raccordo di soffiatura. La funzione di soffiatura viene così attivata.

#### Figura M

### Interruzione del funzionamento

1. Portare l'interruttore dell'apparecchio su "0 OFF". L'apparecchio si spegne.
2. Variante 1: Posizionare l'impugnatura del tubo flessibile di aspirazione nella posizione di parcheggio intermedia.

#### Figura N

Variante 2: Agganciare la bocchetta per pavimenti in posizione di parcheggio.

#### Figura O

### Termine del funzionamento

1. Portare l'interruttore dell'apparecchio su "0 OFF". L'apparecchio si spegne.
2. Estrarre la spina.
3. Rimuovere la testa dell'apparecchio.

#### Figura B

4. Svuotare il serbatoio.

#### Figura Q

5. Possibilità di conservazione:

#### Figura T

#### Nota

*Il tubo flessibile di aspirazione può essere avvolto attorno alla testa dell'apparecchio e fissato con l'aiuto dell'anello di tenuta del tubo flessibile.*

6. Conservare l'apparecchio in un luogo asciutto e protetto dal gelo.

### Rimozione dell'unità accumulatore

#### Nota

*In caso di interruzioni di lavoro prolungate, rimuovere l'unità accumulatore dall'apparecchio ed evitarne l'utilizzo involontario.*

- Spingere l'unità accumulatore verso l'alto ed estrarla dall'apparecchio.

#### Figura P

## Trasporto

### ⚠ PRUDENZA

#### Mancata osservanza del peso

*Pericolo di lesioni e di danneggiamento*

*Nel trasporto osservare il peso dell'apparecchio.*

### Trasporto manuale

1. Sollevare l'apparecchio dalla maniglia di trasporto e spostarlo.

### Trasporto su veicoli

1. Fissare l'apparecchio per impedirne lo scivolamento e il ribaltamento.

## Cura e manutenzione

### Istruzioni generali per la cura

- Trattare l'apparecchio e gli accessori in plastica con un detergente per plastica disponibile in commercio.
- Sciacquare serbatoio e accessori all'occorrenza con acqua e asciugarlo prima del riutilizzo.

### Pulire il filtro in materiale espanso / filtro a cartuccia

1. Se necessario, il filtro in materiale espanso / filtro a cartuccia può essere pulito sotto l'acqua corrente. A tale scopo, estrarre il filtro in materiale espanso dal

cestello filtrante. Il filtro a cartuccia può essere sbloccato e rimosso ruotandolo nella direzione del simbolo .

2. Non strofinare o spazzolare il filtro in materiale espanso / filtro a cartuccia durante la pulizia.
3. Lasciare asciugare completamente il filtro in materiale espanso / filtro a cartuccia prima del riutilizzo.
4. Reinserire il filtro a seconda del tipo di applicazione:
  - Filtro in materiale espanso: Mettere il filtro sopra il cestello filtrante e assicurarsi che sia fissato correttamente.
  - Filtro a cartuccia: Montare il filtro sul cestello filtrante e ruotare verso il simbolo , assicurandosi che sia fissato correttamente.

#### Figura R

#### Figura S

## Accessori speciali

#### Nota

*In caso di varianti con filtro in materiale espanso si può acquistare in seguito un filtro a cartuccia come accessorio speciale e utilizzarlo al posto del filtro in materiale espanso.*

1. Prima di inserire il filtro a cartuccia, rimuovere il tappo nero e conservarlo con il filtro in materiale espanso per un uso successivo.
2. Inserire il filtro a cartuccia e serrarlo.

#### Figura R

## Guida alla risoluzione dei guasti

I guasti hanno spesso cause semplici che possono essere risolte con l'ausilio della panoramica seguente. In caso di dubbi o di guasti qui non menzionati si consiglia di rivolgersi al servizio assistenza autorizzato.

### L'apparecchio non funziona

Unità accumulatore non correttamente inserita nell'alloggiamento.

1. Inserire l'unità accumulatore nell'alloggiamento dell'unità accumulatore finché quest'ultima non scatta in posizione.

#### Nota

*Se necessario, rimuovere di nuovo l'unità accumulatore e reinserirla fino a quando non scatta in posizione.*

Stato di carica dell'unità accumulatore troppo debole (vedi display).

1. Caricare l'unità accumulatore. Unità accumulatore o caricabatterie difettosi.
1. Sostituire unità accumulatore o caricabatterie.

### Spegnimento automatico dell'apparecchio

Apparecchio/unità accumulatore surriscaldati.

- Attendere fino al raffreddamento dell'apparecchio/unità accumulatore.

### Diminuzione della potenza di aspirazione

Gli accessori, il tubo flessibile di aspirazione o i tubi di aspirazione sono intasati.

- Rimuovere l'ostruzione con un ausilio idoneo. Il sacchetto filtro è pieno.
- Sostituire il sacchetto filtro.

Il filtro in materiale espanso / filtro a cartuccia è sporco.

- Pulire il filtro in materiale espanso / filtro a cartuccia (vedere il capitolo *Pulire il filtro in materiale espanso / filtro a cartuccia*).

Il filtro in materiale espanso / filtro a cartuccia è danneggiato.

- Sostituire il filtro in materiale espanso / filtro a cartuccia.

## Dati tecnici

WD 2-18 | WD 3-18

### Collegamento elettrico

|                      |   |      |      |
|----------------------|---|------|------|
| Grado di protezione  |   | IPX4 | IPX4 |
| Classe di protezione |   | III  | III  |
| Tensione batteria    | V | 18   | 18   |
| Potenza nominale     | W | 245  | 245  |

### Quantità di riempimento

|                         |   |    |    |
|-------------------------|---|----|----|
| Contenuto del serbatoio | l | 12 | 17 |
|-------------------------|---|----|----|

### Dati sulle prestazioni dell'apparecchio

|  |     |    |    |
|--|-----|----|----|
| Tempo di funzionamento a batteria completamente carica nel funzionamento normale | min | 10 | 18 |
|--|-----|----|----|

Con riserva di modifiche tecniche.

## Inhoud

|                                       |    |
|---------------------------------------|----|
| Algemene instructies .....            | 21 |
| Veiligheidsinstructies .....          | 21 |
| Reglementair gebruik .....            | 22 |
| Milieubescherming .....               | 22 |
| Toebehoren en reserveonderdelen ..... | 22 |
| Leveringsomvang .....                 | 22 |
| Garantie .....                        | 22 |
| Beschrijving apparaat .....           | 22 |
| Accupack opladen .....                | 23 |
| Zwenkwielen monteren .....            | 23 |
| Inbedrijfstelling .....               | 23 |
| Werking .....                         | 23 |
| Vervoer .....                         | 24 |
| Onderhoud .....                       | 24 |
| bijzonder toebehoren .....            | 24 |
| Hulp bij storingen .....              | 24 |
| Technische gegevens .....             | 25 |

## Algemene instructies



Lees voor het eerste gebruik van het toestel deze veiligheidsaanwijzingen, deze originele gebruiksaanwijzing, de bij het accupack geleverde veiligheidsaanwijzingen en de meegeleverde veiligheidsinstructies accupack / standaard oplader. Houd u hieraan. Bewaar de documentatie voor later gebruik of voor de volgende eigenaar.

Naast de instructies in de gebruiksaanwijzing moet u ook de algemene wettelijke veiligheidsvoorschriften en de voorschriften inzake ongevallenpreventie in acht nemen.

## Veiligheidsinstructies

### Gevarenniveaus

#### ⚠ GEVAAR

- Aanwijzing voor direct dreigend gevaar dat tot zware of dodelijke verwondingen leidt.

#### ⚠ WAARSCHUWING

- Aanwijzing voor een mogelijk gevaarlijke situatie die tot zware of dodelijke verwondingen kan leiden.

#### ⚠ VOORZICHTIG

- Aanwijzing voor een mogelijk gevaarlijke situatie die tot lichte verwondingen kan leiden.

### LET OP

- Aanwijzing voor een mogelijk gevaarlijke situatie die tot materiële schade kan leiden.

### Algemene veiligheidsinstructies

⚠ **GEVAAR** • Verstikkingsgevaar. Houd verpakkingsfolie buiten het bereik van kinderen.

⚠ **WAARSCHUWING** • Gebruik het apparaat alleen volgens de voorschriften. Houd rekening met de plaatselijke omstandigheden en let bij het uitvoeren van werkzaamheden met het apparaat op andere personen en met name kinderen. • Personen met verminderde fysieke, sensorische of geestelijke capaciteiten of een gebrek aan ervaring en kennis mogen het apparaat alleen gebruiken onder correct toezicht of wanneer ze door een voor hun veiligheid verantwoordelijke persoon zijn getraind in het veilige gebruik van het apparaat en wanneer zij de hieruit voortvloeiende gevaren begrepen hebben. • Alleen personen die in de omgang met het apparaat zijn geïnstrueerd of hebben bewezen dat ze het apparaat correct bedienen en uitdrukkelijk de opdracht hebben dit apparaat te gebruiken, mogen het apparaat gebruiken. • Kinderen mogen het apparaat niet gebruiken. • Kinderen vanaf minstens 8 jaar mogen het apparaat gebruiken wanneer ze in het gebruik zijn getraind of op een correcte manier toezicht op hen wordt gehouden door iemand die verantwoordelijk is voor hun veiligheid en wanneer ze de hieruit voortvloeiende gevaren hebben begrepen. • Houd toezicht op kinderen om ervoor te zorgen dat ze niet met het apparaat spelen. • Kinderen mogen reiniging en gebruikersonderhoud alleen onder toezicht uitvoeren.

⚠ **VOORZICHTIG** • Veiligheidsinrichtingen zijn er voor uw veiligheid. Verander of omzeil veiligheidsinrichtingen nooit.

### Werking

#### ⚠ GEVAAR

- Het apparaat mag niet in explosieve bereiken worden gebruikt.
- Explosiegevaar
- Zuig geen brandbare gassen, vloeistoffen of stof op.
- Zuig geen reactieve metaalstof op (bijv. aluminium, magnesium of zink).
- Zuig geen onverdunde logen of zuren op.
- Zuig geen brandende of gloeiende voorwerpen op. Deze stoffen kunnen aan het apparaat gebruikte materialen aantasten.

#### ⚠ WAARSCHUWING

- Gevaar voor letsel. Zuig met de sproeier en zuigbuis niet in de buurt van de kop.

#### ⚠ VOORZICHTIG

- Laat het apparaat nooit zonder toezicht zolang het in gebruik is.
- Ongevallen of beschadigingen door omvallen van het apparaat. U moet voor alle werkzaamheden met of aan het apparaat zorgen dat het stabiel staat.

### LET OP

- Bescherm het apparaat tegen extreme weersomstandigheden, vochtigheid en hitte.
- Zuig nooit zonder filter, het apparaat kan beschadigd raken.

## Verzorging en onderhoud

### Instructie

- *Schakel het apparaat voor alle onderhoudswerkzaamheden uit en verwijder het accupack.*

### ⚠ VOORZICHTIG

- *Laat reparatiewerkzaamheden en werkzaamheden aan elektrische onderdelen alleen door de geautoriseerde klantenservice uitvoeren.*

### ⚠ WAARSCHUWING

- *Het apparaat bevat elektrische onderdelen, reinig het apparaat niet onder stromend water.*

### LET OP

- *Gebruik voor de reiniging geen schuurmiddelen, glas- of allesreiniger.*
- *Haal het accupack uit het apparaat, voordat u het gedurende langere tijd niet gebruikt.*
- *Als het accupack is verbruikt, haalt u het uit het apparaat en voert u het volgens de voorschriften voor de afvalverwijdering af.*

## Vervoer

### ⚠ VOORZICHTIG

- *Om ongevallen of letsels te vermijden, moet u bij het transport het gewicht van het apparaat in acht nemen.*

## Reglementair gebruik

Gebruik het apparaat uitsluitend voor de privé-huishouding.

Het apparaat is overeenkomstig de beschrijvingen en veiligheidsinstructies in deze gebruiksaanwijzing bestemd voor gebruik als veelzijdige natte en droge zuiger.

Koude as mag alleen worden opgezogen met hiervoor geschikte accessoires.

Bescherm het apparaat tegen regen en bewaar het niet buitenshuis.

Voor een goede werking is een accupack van het KÄRCHER Battery Power (+)-platform met een nominale spanning van 18 V en een bijbehorend oplaadapparaat van KÄRCHER met een nominale spanning van 18 V vereist.

Accupacks en oplaadapparaten die niet bij de leveringssomvang zijn inbegrepen of als aanvulling nodig zijn, zijn verkrijgbaar als toebehoren.

## Milieubescherming



Het verpakkingsmateriaal is recyclebaar. Gooi verpakkingen met het gescheiden afval weg.



Elektrische en elektronische apparaten bevatten waardevolle recyclebare materialen en vaak onderdelen zoals batterijen, accu's of olie, die bij juiste omgang of verkeerd weggegooid een

mogelijk gevaar voor de gezondheid en het milieu kunnen vormen. Voor een correct gebruik van het apparaat zijn deze onderdelen echter noodzakelijk. Apparaten met dit symbool mogen niet met het huisvuil worden weggegooid.

### Instructies voor inhoudsstoffen (REACH)

Actuele informatie over inhoudsstoffen vindt u onder: [www.kaercher.nl/REACH](http://www.kaercher.nl/REACH)

## Toebehoren en reserveonderdelen

Gebruik alleen origineel toebehoren en originele reserveonderdelen. Deze garanderen een veilige en storingsvrije werking van het apparaat.

Informatie over toebehoren en reserveonderdelen vindt u onder [www.kaercher.com](http://www.kaercher.com).

## Leveringsomvang

De leveringsomvang van het apparaat is op de verpakking afgebeeld. Controleer de inhoud bij het uitpakken op volledigheid. Bij ontbrekend toebehoren of bij transport schade neemt u contact op met uw distributeur.

## Garantie

In elk land gelden de garantievoorwaarden die door onze verantwoordelijke verkoopmaatschappij zijn uitgegeven. Mogelijke storingen aan uw apparaat verhelpen we binnen de garantieperiode gratis, voor zover een materiaal- of fabricagefout de oorzaak is. Als u gebruik wilt maken van de garantie, neemt u met uw aankoopbon contact op met uw distributeur of de dichtstbijzijnde geautoriseerde klantenservice. (adres zie achterzijde)

## Beschrijving apparaat

Afhankelijk van het gekozen model zijn er verschillen in de uitrusting. De specifieke apparatuur wordt beschreven op de verpakking van het desbetreffende apparaat. Afbeeldingen, zie pagina met grafieken.

### Afbeelding A

- ① Zuigslangaansluiting
- ② Draaischakelaar
- ③ Parkeerpositie handgreep / accessoirehouder
- ④ Inklapbare handgreep
- ⑤ Opbergvak
- ⑥ Slangopbergvak, beide kanten
- ⑦ Reservoirsluiting
- ⑧ Accupack/opname voor accupack
- ⑨ Typeplaatje met technische gegevens (bijv. reservevoorgroote)
- ⑩ Blaasfunctie
- ⑪ Vloersproeier parkeerpositie
- ⑫ Toebehorenhouder (4x)
- ⑬ Zwenkwiel (4x)
- ⑭ Filterzak
- ⑮ Schuimstoffilter
- ⑯ Patronenfilter
- ⑰ Zuigslang (WD 2-18)
- ⑱ Afneembare handgreep (WD 3-18 / WD 3-18 S)
- ⑲ Zuigslang met verbindingstuk (WD 3-18 / WD 3-18 S)
- ⑳ Zuigbuis 2 x 0,5 m
- ㉑ Voegensproeier
- ㉒ Vloersproeier
- ㉓ \* Accupack (18 V / 2,5 Ah)
- ㉔ \* Accupack (18 V / 5,0 Ah)
- ㉕ \* Standaardoplaadapparaat (BC 18 V)
- ㉖ \* Snellader (BC 18 V)

\* optioneel

## Accupack opladen

1. Het accupack opladen (zie gebruiksaanwijzingen en de veiligheidsinstructies van het accupack en het oplaadapparaat).

**Afbeelding G**  
**Afbeelding H**

## Zwenkwielen monteren

1. Verwijder de inhoud uit het reservoir voor het eerste gebruik.

**Afbeelding B**  
**Afbeelding C**

### Instructie

*Bij apparaten met roestvrijstalen reservoirs zitten het toebehoren niet in het reservoir, maar erbuiten.*

## Inbedrijfstelling

### LET OP

**Zuigen zonder schuimstoffilter of patronenfilter**

*Schade aan het apparaat*

*Werk steeds met een schuimstoffilter of patronenfilter, zowel bij nat- als bij droogzuigen.*

### Filterzak plaatsen

1. De filterzak volledig openvouwen.
2. De filterzak aan de apparaataansluiting bevestigen en stevig aandrukken.

**Afbeelding D**  
**Afbeelding E**

### Instructie

*Voor het opzuigen van fijn stof adviseren wij een filterzak te gebruiken.*

### Slang, buizen, vloersproeier monteren

1. De zuigslang aansluiten.  
**Afbeelding F**
2. De zuigslang met de handgreep verbinden.  
**Afbeelding I**

### Instructie

*Voor gemakkelijk stofzuigen in kleine ruimtes kan de handgreep worden verwijderd en kunnen de accessoires direct op de zuigslang worden bevestigd.*

*Om de handgreep los te zetten, drukt u op de grijze vlakken aan beide zijden van de handgreep en trekt u de greep van de slang.*

3. De vloersproeier monteren.
  - Monteer het inzetstuk in de vloersproeier.
  - De vloersproeier met de zuigbuizen verbinden.

**Afbeelding J**

### Accupack plaatsen

- Accupack van boven in de opname van het accupack schuiven tot het accupack vastklikt.

### LET OP

*Gebruik alleen accupacks van het KÄRCHER Battery Power (+)-platform met een nominale spanning van 18 V.*

**Afbeelding K**

### Apparaat in bedrijf nemen

De apparaatschakelaar in de gewenste stand zetten.

### Afbeelding L

- Stand "1 AAN": De zuig-/blaasfunctie is geactiveerd.
- Stand "0 UIT": Het apparaat wordt uitgeschakeld.

## Werking

### Aanwijzingen voor gebruik

### LET OP

**Vuil/stof in de buurt van de batterijhouder**

*Als vuil/stof zich ophoopt in de buurt van de batterijhouder, kan het zijn dat de batterij niet correct wordt geplaatst of verwijderd.*

*Houd de batterijhouder schoon.*

### LET OP

**Statische oplading van het metalen reservoir**

*Het metalen reservoir kan bij het opzuigen van grote hoeveelheden fijn stof statisch opladen en dan bij aandraking ontladen.*

### Instructie

*Let bij het kopen en plaatsen van filterzakken en patronenfilters op de actuele onderdeelnummers.*

*Informatie over toebehoren en reserveonderdelen vindt u op [www.kaercher.nl](http://www.kaercher.nl).*

### Droogzuigen

### LET OP

**Koude as opzuigen**

*Schade aan het apparaat*

*Zuig koude as alleen op met een asvoerscheider.*

### LET OP

**Defect of nat schuimstoffilter/patronenfilter**

*Schade aan het apparaat*

*Controleer vóór de inbedrijfstelling het schuimstoffilter/patronenfilter op beschadigingen en vervang het eventueel Zuig alleen met een droog schuimstoffilter/patronenfilter.*

*Afhankelijk van de uitrustingsvariant wordt een schuimstoffilter of een patronenfilter meegeleverd.*

- Bij apparaten met een schuimstoffilter: bij het droogzuigen altijd naast het schuimstoffilter ook een filterzak gebruiken.
- Bij apparaten met een patronenfilter: bij het opzuigen van fijnstof altijd naast het patronenfilter ook een filterzak gebruiken.

### Instructie

*Vervang de filterzak op tijd; een te volle filterzak kan beschadigd raken. De capaciteit van de filterzak hangt af van het opgezogen vuil. Bij fijnstof, zand etc. moet de filterzak vaker worden vervangen.*

### Natzuigen

### LET OP

**Nat zuigen met een filterzak**

*Schade aan het apparaat*

*Gebruik bij nat zuigen geen filterzak.*

### LET OP

**Gebruik met volle container**

*Wanneer het reservoir vol is, sluit een vlotter de zuigopening en het apparaat draait met verhoogd toerental.*

*Schakel het apparaat meteen uit en leeg het reservoir.*

### Instructie

*Als het apparaat omvalt, kan de vlotter ook sluiten. Om het apparaat weer te kunnen laten zuigen, zet u het apparaat neer, schakelt u het uit, en schakelt u het na 5 seconden weer in.*

## Blaasfunctie

De blaasfunctie kan worden gebruikt om gebieden te reinigen die moeilijk te bereiken zijn of waar zuigen niet mogelijk is, bijv. bladeren in een grindbed.

- De zuigslang in de blaasaansluiting steken. De blaasfunctie is nu geactiveerd.

### Afbeelding M

## Werking onderbreken

1. De apparaatschakelaar op "0/OFF" zetten. Het apparaat wordt uitgeschakeld.
2. Variant 1: Steek de handgreep van de zuigslang op de tussenparkeerstand.

### Afbeelding N

Variant 2: Vloermondstuk in de parkeerstand hangen.

### Afbeelding O

## Werking beëindigen

1. De apparaatschakelaar op "0/OFF" zetten. Het apparaat wordt uitgeschakeld.
2. Het netsnoer uittrekken.
3. Verwijder de apparaatkop.

### Afbeelding B

4. Het reservoer legen.

### Afbeelding Q

5. Opslagmogelijkheid:

### Afbeelding T

#### Instructie

*De zuigslang kan om de apparaatkop worden gewikkeld en met behulp van de slangmanchet aan de apparaatkop worden bevestigd.*

6. Het apparaat op een droge en vorstvrije plaats opbergen.

## Accupack verwijderen

#### Instructie

*Verwijder bij langdurige werkonderbrekingen de accupack uit het apparaat en bescherm hem tegen onbevoegd gebruik.*

- Het accupack omhoog duwen en uit het apparaat halen.

### Afbeelding P

## Vervoer

### ⚠ VOORZICHTIG

*Niet in acht nemen van het gewicht*

*Gevaar voor letsel en beschadiging*

*Houd bij het vervoer rekening met het gewicht van het apparaat.*

## Transport met de hand

1. Apparaat bij de handgreep optillen en dragen.

## Transport in voertuigen

1. Apparaat borgen tegen wegglijden en kantelen.

## Onderhoud

### Algemene onderhoudsinstructies

- Apparaat en kunststof toebehoren met een gewone kunststofreiniger onderhouden.
- Container en toebehoren indien nodig met water uitspoelen en voor hergebruik drogen.

### Het schuimstoffilter/patronenfilter reinigen

1. Het schuimstoffilter/patronenfilter kan indien nodig onder stromend water worden gereinigd. Hiervoor het schuimstoffilter uit de filterkorf nemen. Het patro-

nenfilter kan worden ontgrendeld en verwijderd door deze in de richting van het symbool  te draaien.

2. Het schuimstoffilter/patronenfilter niet tijdens het reinigen afwrijven of afborstelen.
3. Het schuimstoffilter/patronenfilter volledig laten drogen voordat u het opnieuw gebruikt.
4. Het filter opnieuw plaatsen al naargelang het soort toepassing:
  - Schuimstoffilter: Het filter over de filterkorf plaatsen en ervoor zorgen dat het correct is bevestigd.
  - Patronenfilter: Het filter op de filterkorf plaatsen en in de richting van het symbool  draaien en ervoor zorg ervoor dat het correct is bevestigd.

### Afbeelding R

### Afbeelding S

## bijzonder toebehoren

#### Instructie

*Bij varianten met een schuimstoffilter kan een patronenfilter als bijzonder toebehoren worden bijgekocht en in plaats van het schuimstoffilter worden gebruikt.*

1. Voordat u het patronenfilter plaatst, de zwarte afdekkap verwijderen en deze voor later gebruik met het schuimstoffilter bewaren.
2. Het patronenfilter plaatsen en vastdraaien.

### Afbeelding R

## Hulp bij storingen

Storingen hebben vaak oorzaken die eenvoudig met behulp van het volgende overzicht kunnen worden verholpen. Neem bij twijfel of storingen die hier niet worden vermeld contact op met de erkende klantenservice.

#### Apparaat draait niet

Accupack zit niet correct in de opname van het accupack.

1. Accupack in de opname van het accupack schuiven tot het vastklikt.

#### Instructie

*Indien nodig, het accupack er weer uit halen en opnieuw plaatsen tot deze vastklikt.*

Ladingstoestand van het accupack (zie display) te zwak.

1. Laad de accupack op.  
Accupack of oplaadapparaat defect.

1. Accupack of oplaadapparaat vervangen.

#### Apparaat schakelt automatisch uit

Apparaat / accupack oververhit.

- Wachten tot het apparaat / accupack is afgekoeld.

#### Afnemende zuigkracht

De accessoires, de zuigslang of de zuigbuizen zijn verstopt.

- De verstopping met een geschikt hulpmiddel verwijderen.

De filterzak is vol.

- De filterzak vervangen.

Het schuimstoffilter/patronenfilter is vervuild.

- Het schuimstoffilter/patronenfilter reinigen (zie hoofdstuk *Het schuimstoffilter/patronenfilter reinigen*).

Het schuimstoffilter/patronenfilter is beschadigd.

- Het schuimstoffilter/patronenfilter vervangen.



## Technische gegevens

|   |     | WD 2-18 | WD 3-18 |
|---|-----|---------|---------|
| <b>Elektrische aansluiting</b>                              |     |         |         |
| Beschermingsgraad   |     | IPX4    | IPX4    |
| Beschermingsklasse  |     | III     | III     |
| Batterijspanning  | V   | 18      | 18      |
| Nominaal vermogen   | W   | 245     | 245     |
| <b>Inhoud</b>   |     |         |         |
| Inhoud reservoir  | l   | 12      | 17      |
| <b>Gegevens capaciteit apparaat</b>                         |     |         |         |
| Bedrijfstijd bij volledig opgeladen accu in normaal bedrijf | min | 10      | 18      |

Technische wijzigingen voorbehouden.

## Índice de contenidos

|  |    |
|--|----|
| Avisos generales .....                     | 25 |
| Instrucciones de seguridad .....           | 25 |
| Uso previsto .....                         | 26 |
| Protección del medioambiente .....         | 26 |
| Accesorios y recambios .....               | 26 |
| Volumen de suministro .....                | 26 |
| Garantía .....                             | 26 |
| Descripción del equipo .....               | 26 |
| Carga de la batería .....                  | 27 |
| Montaje de los rodillos de dirección ..... | 27 |
| Puesta en funcionamiento .....             | 27 |
| Servicio .....                             | 27 |
| Transporte .....                           | 28 |
| Cuidado y mantenimiento .....              | 28 |
| Accesorios especiales .....                | 28 |
| Ayuda en caso de fallos .....              | 28 |
| Datos técnicos .....                       | 29 |

## Avisos generales



Antes de utilizar por primera vez el equipo, lea y siga estas instrucciones de seguridad, este manual de instrucciones, las instrucciones de seguridad adjuntas a la batería y el manual de instrucciones adjunto de la batería/cargador estándar. Actúe conforme a estos documentos. Conserve los manuales para su uso posterior o para futuros propietarios.

Además de las instrucciones incluidas en el manual de instrucciones, debe respetar las normativas de seguridad y para la prevención de accidentes del legislador correspondiente.

## Instrucciones de seguridad

### Niveles de peligro

#### ⚠ PELIGRO

- Aviso de un peligro inminente que produce lesiones corporales graves o la muerte.

#### ⚠ ADVERTENCIA

- Aviso de una posible situación peligrosa que puede producir lesiones corporales graves o la muerte.

#### ⚠ PRECAUCIÓN

- Aviso de una posible situación peligrosa que puede producir lesiones corporales leves.

## CUIDADO

- Aviso de una posible situación peligrosa que puede producir daños materiales.

### Instrucciones generales de seguridad

⚠ **PELIGRO** • Riesgo de asfixia. Mantenga los embalajes fuera del alcance de los niños.

⚠ **ADVERTENCIA** • Utilice el equipo solo para su uso previsto. Al trabajar con el equipo, tenga en cuenta las condiciones locales y evite causar daños a terceras personas, sobre todo a niños. • Las personas con capacidades físicas, sensoriales o psíquicas limitadas o que carezcan de experiencia y conocimientos sobre el equipo solo pueden utilizar el equipo bajo supervisión correcta o si han recibido formación sobre el uso seguro del equipo por parte de una persona responsable de su seguridad y han comprendido los peligros existentes. • El equipo solo puede ser utilizado por personas instruidas en su manejo o que hayan demostrado su capacidad para manejarlo y que hayan recibido la orden explícita de usarlo. • Los niños no pueden utilizar el equipo. • Los niños mayores de 8 años pueden utilizar el equipo si han recibido formación sobre su uso por parte de una persona responsable de su seguridad o si están bajo supervisión de un adulto y comprenden los peligros existentes correctamente. • Se debe supervisar a los niños para asegurarse de que no jueguen con el aparato. • Los niños solo pueden realizar la limpieza y el mantenimiento bajo supervisión.

⚠ **PRECAUCIÓN** • Los dispositivos de seguridad velan por su seguridad. Nunca modifique ni manipule los dispositivos de seguridad.

### Servicio

#### ⚠ PELIGRO

- Queda prohibido su uso en entornos explosivos.
- Riesgo de explosiones
- Nunca use el dispositivo para aspirar gases, líquidos o polvos combustibles.
- Nunca use el dispositivo para aspirar polvos de metales reactivos (p. ej., aluminio, magnesio, zinc).
- Nunca use el dispositivo para aspirar ácidos o salmuera sin diluir.
- Nunca use el dispositivo para aspirar objetos o sustancias ardientes o encendidas.

Estas sustancias pueden corroer los materiales que se usan en el dispositivo.

#### ⚠ ADVERTENCIA

- Riesgo de lesiones No use la boquilla ni el tubo de succión a la altura de la cabeza.

#### ⚠ PRECAUCIÓN

- Nunca deje el equipo sin supervisión durante el servicio.
- La caída del equipo puede producir accidentes o daños. Antes de cualquier tarea, debe adoptar una postura equilibrada con el equipo.

## CUIDADO

- Proteja el dispositivo contra condiciones climáticas extremas, humedad y calor.
- Nunca use el dispositivo sin un filtro, ya que esto puede dañarlo.

## Conservación y mantenimiento

### Nota

- *Apague el equipo y extraiga la batería antes de realizar cualquier trabajo de conservación o mantenimiento.*

### ⚠ PRECAUCIÓN

- *Solo el servicio de atención al cliente autorizado puede realizar las tareas de reparación y otras tareas en los componentes eléctricos.*

### ⚠ ADVERTENCIA

- *El equipo contiene componentes eléctricos, por lo que no debe limpiar el equipo con agua corriente.*

### CUIDADO

- *No use agentes abrasivos, ni limpiadores de vidrio o multiuso para la limpieza.*
- *Saque la batería del equipo antes de no utilizarlo durante un tiempo prolongado.*
- *Saque la batería usada del equipo y elimínela según las normativas aplicables.*

## Transporte

### ⚠ PRECAUCIÓN

- *A fin de prevenir accidentes o lesiones al transportar el dispositivo, debe tener en cuenta el peso de este.*

## Uso previsto

Utilice el equipo únicamente en el ámbito doméstico. Según las descripciones e instrucciones de seguridad especificadas en este manual de instrucciones, el aparato está previsto para su uso como aspirador de humedad y en seco.

Las cenizas frías solo pueden aspirarse con los accesorios adecuados.

Proteja el equipo de la lluvia y no lo almacene en el exterior.

Para el funcionamiento se requiere una batería de la plataforma KÄRCHER Battery Power (+) con una tensión nominal de 18 V y un cargador KÄRCHER adecuada con una tensión nominal de 18 V.

Las baterías y los cargadores que no estén incluidos en el alcance de suministro o que sean necesarios de forma adicional están disponibles como accesorios.

## Protección del medioambiente



Los materiales del embalaje son reciclables. Elimine los embalajes de forma respetuosa con el medioambiente.



Los equipos eléctricos y electrónicos contienen materiales reciclables y, a menudo, componentes, como baterías, acumuladores o aceite, que suponen un riesgo potencial para la salud de las personas o el medioambiente en caso de manipularse o eliminarse de forma inadecuada. Sin embargo, dichos componentes son necesarios para un servicio adecuado del equipo. Los equipos identificados con este símbolo no pueden eliminarse con la basura doméstica.

### Avisos sobre sustancias contenidas (REACH)

Encontrará información actual sobre las sustancias contenidas en: [www.kaercher.com/REACH](http://www.kaercher.com/REACH)

## Accesorios y recambios

Utilice únicamente accesorios y recambios originales, estos garantizan un servicio seguro y fiable del equipo. Encontrará información sobre los accesorios y recambios en [www.kaercher.com](http://www.kaercher.com).

## Volumen de suministro

El volumen de suministro del equipo se muestra en el embalaje. Compruebe la integridad del volumen de suministro durante el desembalaje. Póngase en contacto con su distribuidor si faltan accesorios o en caso de daños de transporte.

## Garantía

En cada país se aplican las condiciones de garantía indicadas por nuestra compañía distribuidora autorizada. Subsananamos cualquier fallo en su equipo de forma gratuita dentro del plazo de garantía siempre que la causa se deba a un fallo de fabricación o material. En caso de garantía, póngase en contacto con su distribuidor o con el servicio de postventa autorizado más próximo presentando la factura de compra.

(Dirección en el reverso)

## Descripción del equipo

Según el modelo seleccionado, existen diferencias en el equipamiento. El equipamiento específico se describe en el embalaje del equipo.

Véanse las figuras en la página de gráficos.

### Figura A

- ① Conexión para mangueras de aspiración
- ② Selector giratorio
- ③ Posición de estacionamiento del asa/alojamiento de accesorios
- ④ Asa de transporte plegable
- ⑤ Compartimentos
- ⑥ Almacenamiento para mangueras, ambos lados
- ⑦ Cierre del recipiente
- ⑧ Paquete de baterías/alojamiento para el paquete de baterías
- ⑨ Placa de características con datos técnicos (por ejemplo, tamaño del recipiente)
- ⑩ Función de soplado
- ⑪ Posición de estacionamiento para boquilla para suelos
- ⑫ Soporte de accesorios (4x)
- ⑬ Rodillo de dirección (4x)
- ⑭ Bolsa de filtro
- ⑮ Filtro para espumosa
- ⑯ Filtro de cartucho
- ⑰ Manguera de aspiración (WD 2-18)
- ⑱ Asa desmontable (WD 3-18/WD 3-18 S)
- ⑲ Manguera de aspiración con conector (WD 3-18/WD 3-18 S)
- ⑳ Tubos de aspiración 2 x 0,5 m
- ㉑ Boquilla para ranuras
- ㉒ Boquilla para suelos
- ㉓ \*Conjunto de baterías (18 V/2,5 Ah)
- ㉔ \*Conjunto de baterías (18 V/5,0 Ah)

②5 \*Cargador estándar (BC 18 V)

②6 \*Cargador rápido (BC 18 V)

\* opcional

## Carga de la batería

1. Cargue la batería (consulte el manual de instrucciones y las instrucciones de seguridad de la batería y del cargador).

**Figura G**  
**Figura H**

## Montaje de los rodillos de dirección

1. Retirar el contenido del recipiente antes de la primera puesta en funcionamiento.

**Figura B**  
**Figura C**

### Nota

En los equipos con recipientes de acero inoxidable, los accesorios no están en el recipiente, sino fuera.

## Puesta en funcionamiento

### CUIDADO

**Aspirar sin filtro para espumosa o filtro de cartucho**  
Daños en el equipo

Trabaje siempre con un filtro para espumosa o un filtro de cartucho insertado, tanto si va a aspirar en seco como si va a aspirar suciedad líquida.

### Colocación de la bolsa de filtro

1. Desplegar la bolsa de filtro por completo.
2. Colocar la bolsa de filtro en la conexión del equipo y presionarla bien.

**Figura D**  
**Figura E**

### Nota

Recomendamos utilizar una bolsa de filtro para aspirar el polvo fino.

## Montaje de la manguera, los tubos y la boquilla para suelos

1. Conectar la manguera de aspiración.  
**Figura F**
2. Conectar la manguera de aspiración con el asa.  
**Figura I**

### Nota

Para aspirar cómodamente en espacios reducidos, el asa se puede quitar y los accesorios se pueden conectar directamente a la manguera de aspiración.

Para soltar el asa, presionar las superficies grises en ambos lados del asa y tirar del asa fuera de la manguera.

3. Montar la boquilla para suelos.
  - Montar el inserto en la boquilla para suelos.
  - Conectar la boquilla para suelos con los tubos de aspiración.

**Figura J**

### Colocación de la batería

- Inserte la batería desde arriba en su alojamiento hasta que encaje.

### CUIDADO

Utilice únicamente baterías de la plataforma KÄRCHER Battery Power (+) con una tensión nominal de 18 V.

**Figura K**

## Puesta en funcionamiento del equipo

Colocar el interruptor del equipo en la posición deseada.

### Figura L

- Posición "1 ON": Se activa la función de soplado/aspiración.
- Posición "0 OFF": El equipo se desconecta.

## Servicio

### Indicaciones relativas al funcionamiento

### CUIDADO

**Suciedad/polvo en la zona del soporte de la batería**  
Si se acumula suciedad/polvo en la zona del soporte de la batería, es posible que el conjunto de baterías no se introduzca o extraiga correctamente.

Mantenga limpia la zona del soporte de la batería.

### CUIDADO

**Carga estática del recipiente de metal**

El recipiente de metal puede cargarse estáticamente al aspirar grandes cantidades de polvo fino y, a continuación, descargarse al tocarlo.

### Nota

Al comprar e instalar bolsas de filtro y filtros de cartucho, preste atención a las referencias actuales.

Encontrará información sobre los accesorios y los recambios en [www.kaercher.com](http://www.kaercher.com).

### Aspiración en seco

### CUIDADO

**Aspiración de cenizas frías**

**Daño al dispositivo**

Aspire únicamente las cenizas frías con un separador de cenizas.

### CUIDADO

**Filtro de cartucho/filtro para espumosa mojado o defectuoso**

**Daños en el equipo**

Antes de la puesta en funcionamiento, compruebe si el filtro para espumosa/filtro de cartucho está dañado y reemplácelo si es necesario. Aspire únicamente con un filtro para espumosa/filtro de cartucho seco.

Dependiendo de la variante de equipamiento, se incluye un filtro para espumosa o un filtro de cartucho.

- Para equipos con filtro para espumosa: Al aspirar en seco, utilizar siempre una bolsa de filtro además del filtro para espumosa.
- Para equipos con filtro de cartucho: Al aspirar polvo fino, utilizar siempre la bolsa de filtro además del filtro de cartucho.

### Nota

Cambiar la bolsa de filtro a su debido tiempo, ya que una bolsa de filtro demasiado llena podría dañarse. El nivel de llenado de la bolsa de filtro depende de la suciedad aspirada. En el caso de aspirar polvo fino, arena, etc. la bolsa de filtro debería cambiarse con mayor frecuencia.

### Aspiración de suciedad líquida

### CUIDADO

**Aspiración de suciedad líquida con una bolsa de filtro**

**Daño al dispositivo**

No utilice una bolsa de filtro al aspirar suciedad líquida.

## CUIDADO

### Operación con el recipiente lleno

Cuando el recipiente está lleno, un interruptor de flotador cierra la boca de aspiración y el dispositivo funciona a mayor velocidad.

Apague el dispositivo de inmediato y vacíe el recipiente.

**Nota**  
Si el dispositivo se cae, el flotador también puede cerrarse. Para que el dispositivo pueda aspirar nuevamente, colóquelo en posición vertical, apáguelo, espere 5 segundos y luego enciéndalo nuevamente.

### Función de soplado

La función de soplado se puede utilizar para limpiar áreas de difícil acceso o donde no es posible aspirar, por ejemplo, hojas en un lecho de canto rodado.

● Inserte la manguera de aspiración en la conexión de soplado. La función de soplado ahora está activada.

#### Figura M

### Interrupción del servicio

1. Colocar el interruptor del equipo en la posición "0 OFF".  
El equipo se desconecta.
2. Variante 1: Colocar el asa de la manguera de aspiración en la posición intermedia de estacionamiento.

#### Figura N

Variante 2: Enganchar la boquilla para suelos en la posición de estacionamiento.

#### Figura O

### Finalización del funcionamiento

1. Colocar el interruptor del equipo en la posición "0 OFF".  
El equipo se desconecta.
2. Desenchufar el conector de red.
3. Retirar el cabezal del equipo.

#### Figura B

4. Vaciar el recipiente.

#### Figura Q

5. Posibilidad de almacenaje:

#### Figura T

### Nota

La manguera de aspiración se puede enrollar alrededor del cabezal del equipo y fijarse al cabezal del equipo con la ayuda del manguito de la manguera.

6. Almacenar el equipo en una sala seca y protegida contra heladas.

### Retirada de la batería

### Nota

Durante las interrupciones de trabajo, retire la batería del equipo y asegúrela contra un uso no autorizado.

- Tras el trabajo, extraiga el paquete de baterías del equipo.

#### Figura P

## Transporte

### ⚠ PRECAUCIÓN

#### Inobservancia del peso

Peligro de lesiones y daños

Tenga en cuenta el peso del equipo durante el transporte.

### Transporte a mano

1. Levante y transporte el equipo agarrándolo por el asa de transporte.

## Transporte en vehículos



1. Asegure el equipo para evitar que se desplace o vuelque.

## Cuidado y mantenimiento

### Instrucciones generales de cuidado

- Limpie el dispositivo y las piezas de plástico de los accesorios con un limpiador para plástico de uso común.
- Enjuague el recipiente y los accesorios con agua, según sea necesario, y séquelos antes de volver a usarlos.

### Limpieza del filtro para espumosa/filtro de cartucho

1. El filtro para espumosa/filtro de cartucho se puede limpiar con agua corriente si es necesario. Para ello, retirar el filtro para espumosa del cesto del filtro. El filtro de cartucho se puede desbloquear y retirar girándolo en dirección al símbolo .
2. No frotar ni cepillar el filtro para espumosa/filtro de cartucho durante la limpieza.
3. Dejar que el filtro para espumosa/filtro de cartucho se seque completamente antes de volver a usarlo.
4. Reinsertar el filtro según el tipo de aplicación:
  - Filtro para espumosa: Colocar el filtro sobre el cesto del filtro y asegurarse de que esté correctamente fijado.
  - Filtro de cartucho: Montar el filtro en el cesto del filtro, girarlo en dirección al símbolo  y asegurarse de que esté fijado correctamente.

#### Figura R

#### Figura S

## Accesorios especiales

### Nota

En caso de variantes con filtro para espumosa, se puede comprar un filtro de cartucho posteriormente como accesorio especial y utilizar en lugar del filtro para espumosa.

1. Antes de insertar el filtro de cartucho, retirar la tapa de cubierta negra y guardarla con el filtro para espumosa para su uso posterior.
2. Colocar el filtro de cartucho y atornillarlo.

#### Figura R

## Ayuda en caso de fallos

A menudo, las causas de los fallos son simples y pueden solucionarse con ayuda del siguiente resumen. En caso de duda o fallos no mencionados aquí, póngase en contacto con el servicio de posventa.

### El equipo no funciona

La batería no está correctamente encajada en su alojamiento.

1. Inserte la batería en su alojamiento hasta que encaje.

### Nota

Si es necesario, retire e inserte nuevamente la batería hasta que encaje.

El estado de carga de la batería es demasiado bajo (véase la pantalla).

1. Cargue la batería.

Batería o cargador defectuosos.

1. Sustituya la batería o el cargador.

### El equipo se apaga de forma autónoma

Sobrecalentamiento del equipo/la batería.

- Espere a que se enfríe el equipo/la batería.

## Potencia de aspiración decreciente

El accesorio, la manguera de aspiración y el tubo de aspiración están obstruidos.

- Eliminar la obstrucción con un elemento adecuado. La bolsa de filtro está llena.
- Reemplazar la bolsa de filtro.

El filtro para espumosa/filtro de cartucho está sucio.

- Limpiar el filtro para espumosa/filtro de cartucho (véase el apartado *Limpieza del filtro para espumosa/filtro de cartucho*).

El filtro para espumosa/filtro de cartucho tiene daños.

- Sustituir el filtro para espumosa/filtro de cartucho.

## Datos técnicos

|  | WD 2-18 | WD 3-18 |      |
|--|---------|---------|------|
| <b>Conexión eléctrica</b>  |         |         |      |
| Tipo de protección   |         | IPX4    | IPX4 |
| Clase de protección  |         | III     | III  |
| Tensión de la batería  | V       | 18      | 18   |
| Potencia nominal   | W       | 245     | 245  |
| <b>Volumen de llenado</b>  |         |         |      |
| Contenido del Contenedor   | l       | 12      | 17   |
| <b>Datos de potencia del equipo</b>                                      |         |         |      |
| El tiempo de funcionamiento cuando la batería está completamente cargada | min     | 10      | 18   |

Reservado el derecho a realizar modificaciones.

## Índice

|   |    |
|---|----|
| Indicações gerais .....                 | 29 |
| Avisos de segurança .....               | 29 |
| Utilização prevista .....               | 30 |
| Protecção do meio ambiente.....         | 30 |
| Acessórios e peças sobressalentes ..... | 30 |
| Volume do fornecimento.....             | 30 |
| Garantia.....                           | 30 |
| Descrição do aparelho .....             | 30 |
| Carregar conjunto de bateria.....       | 31 |
| Montar os roletos de direcção .....     | 31 |
| Arranque.....                           | 31 |
| Operação.....                           | 31 |
| Transporte .....                        | 32 |
| Conservação e manutenção .....          | 32 |
| Acessórios especiais.....               | 32 |
| Ajuda em caso de avarias .....          | 32 |
| Dados técnicos.....                     | 33 |

## Indicações gerais



Antes da primeira utilização do aparelho, leia estas indicações de segurança, este manual original, as indicações de segurança fornecidas com o conjunto de bateria e o manual original do conjunto da bateria/carregador standard em anexo. Proceda em conformidade. Conserve as folhas para referência ou utilização futura.

Além das indicações que constam do manual de instruções, é necessário observar as prescrições gerais de segurança e as prescrições para a prevenção de acidentes do legislador.

## Avisos de segurança

### Níveis de perigo

#### ⚠ **PERIGO**

- *Aviso de um perigo iminente, que pode provocar ferimentos graves ou morte.*

#### ⚠ **ATENÇÃO**

- *Aviso de uma possível situação de perigo, que pode provocar ferimentos graves ou morte.*

#### ⚠ **CUIDADO**

- *Aviso de uma possível situação de perigo, que pode provocar ferimentos ligeiros.*

#### **ADVERTÊNCIA**

- *Aviso de uma possível situação de perigo, que pode provocar danos materiais.*

### Avisos gerais de segurança

⚠ **PERIGO** • *Perigo de asfixia. Mantenha a película da embalagem afastada das crianças.*

⚠ **ATENÇÃO** • *Utilize o aparelho apenas para os fins a que se destina. Tenha em consideração as condições locais e verifique se existem outras pessoas ao redor, especialmente crianças, durante os trabalhos com o aparelho. ● Pessoas com capacidade física, sensorial ou intelectual reduzida ou com experiência e conhecimentos insuficientes devem apenas utilizar o aparelho sob supervisão adequada, depois de instruídas por alguém responsável pela sua segurança acerca da utilização segura do aparelho e dos perigos daí resultantes. ● O aparelho apenas deve ser manuseado por pessoas instruídas quanto à sua utilização, ou que tenham demonstrado competência na sua operação e que tenham sido expressamente encarregadas da sua utilização. ● O aparelho não pode ser operado por crianças. ● As crianças com, pelo menos, 8 anos de idade devem apenas operar o aparelho se forem aconselhadas pela pessoa responsável pela sua segurança, se forem devidamente supervisionadas e se compreenderem os perigos daí resultantes. ● Supervisione as crianças para garantir que não brincam com o aparelho. ● As crianças deve apenas realizar trabalhos de limpeza e manutenção sob supervisão.*

⚠ **CUIDADO** • *As unidades de segurança servem para a sua protecção. Nunca altere ou evite as unidades de segurança.*

### Operação

#### ⚠ **PERIGO**

- *Proibida a operação em zonas com perigo de explosão.*
- *Risco de explosão*
- *Nunca use o dispositivo para aspirar gases combustíveis, líquidos ou poeiras.*
- *Nunca use o dispositivo para aspirar pó metálico reativo (como alumínio, magnésio, zinco).*
- *Nunca use o dispositivo para aspirar água salgada ou ácidos não diluídos.*
- *Nunca use o dispositivo para aspirar objetos ou materiais incandescentes ou com combustão lenta. Essas substâncias podem corroer os materiais usados no dispositivo.*

#### ⚠ **ATENÇÃO**

- *Risco de ferimento. Não use o bico e o tubo de sucção na altura da cabeça.*

## **⚠ CUIDADO**

- *Nunca deixe o aparelho sem supervisão, enquanto este estiver em operação.*
- *Perigo de acidentes ou danos devido à queda do aparelho. Deve assegurar a estabilidade do aparelho antes de realizar qualquer actividade com ou no aparelho.*

## **ADVERTÊNCIA**

- *Proteja o dispositivo de condições climáticas externas, umidades e calor.*
- *Nunca use o dispositivo sem um filtro, isso pode causar danos ao dispositivo.*

### **Conservação e manutenção**

#### **Aviso**

- *Desligue o aparelho antes de qualquer trabalho de manutenção e conservação e retire o conjunto de bateria.*

## **⚠ CUIDADO**

- *Os trabalhos de reparação e os trabalhos nos componentes eléctricos devem apenas ser realizados por um serviço de assistência técnica autorizado.*

## **⚠ ATENÇÃO**

- *O aparelho contém componentes eléctricos; não ligue-o sob água corrente.*

## **ADVERTÊNCIA**

- *Não use agentes de limpeza, limpador de vidro ou multiuso para limpeza.*
- *Retire o conjunto da bateria do aparelho antes de o deixar por utilizar durante um longo período de tempo.*
- *Retire um conjunto da bateria usado do aparelho e elimine-o de acordo com as prescrições.*

### **Transporte**

## **⚠ CUIDADO**

- *Para evitar acidentes ou ferimentos, você deve observar o peso do dispositivo ao transportá-lo.*

## **Utilização prevista**

Utilize o aparelho exclusivamente na habitação privada. O aparelho destina-se à utilização como aspirador de líquidos e sólidos em conformidade com as descrições e os avisos de segurança contidos neste manual de instruções.

As cinzas frias só podem ser aspiradas com acessórios adequados.

Proteger o aparelho da chuva e não o guardar no exterior.

Para a operação, é necessário um conjunto de bateria da plataforma KÄRCHER Battery Power (+) com tensão nominal de 18 V, e um carregador KÄRCHER adequado com tensão nominal de 18 V.

Os conjuntos de bateria e os carregadores, que não estiverem incluídos no volume do fornecimento ou que forem adicionalmente necessários, estão disponíveis como acessórios.

## **Protecção do meio ambiente**



Os materiais de empacotamento são recicláveis. Elimine as embalagens de acordo com os regulamentos ambientais.



Os aparelhos eléctricos e electrónicos contêm materiais recicláveis de valor e, com frequência, componentes como baterias, acumuladores ou óleo que, em caso de manipulação ou recolha er-

rada, podem representar um potencial perigo para a saúde humana e para o ambiente. Estes componentes são necessários para o bom funcionamento do aparelho. Os aparelhos que apresentem este símbolo não devem ser recolhidos no lixo doméstico.

### **Avisos relativos a ingredientes (REACH)**

Pode encontrar informações actualizadas acerca de ingredientes em: [www.kaercher.com/REACH](http://www.kaercher.com/REACH)

## **Acessórios e peças sobressalentes**

Ao utilizar apenas acessórios originais e peças sobressalentes originais, garante uma utilização segura e o bom funcionamento do aparelho.

Informações acerca de acessórios e peças sobressalentes disponíveis em [www.kaercher.com](http://www.kaercher.com).

## **Volume do fornecimento**

O volume do fornecimento do aparelho está indicado na embalagem. Ao abrir a embalagem, confirme a integridade do conteúdo. Caso faltem acessórios ou em caso de danos de transporte informe o seu fornecedor.

## **Garantia**

Em cada país são válidas as condições de garantia transmitidas pela nossa sociedade distribuidora responsável. Trataremos de possíveis avarias no seu aparelho no âmbito do prazo da garantia, sem custos, desde que estas tenham origem num erro de material ou de fabrico. Em caso de garantia, contacte o seu revendedor ou a assistência técnica autorizada mais próxima, apresentando o talão de compra. (endereço consultar o verso)

## **Descrição do aparelho**

Dependendo do modelo seleccionado, existem diferenças no equipamento. O equipamento específico é descrito na embalagem do aparelho.

Figuras, ver página de gráficos.

### **Figura A**

- ① Ligação da mangueira de aspiração
- ② Interruptor rotativo
- ③ Posição de estacionamento do punho/suporte do acessório
- ④ Pega de transporte dobrável
- ⑤ Base de apoio
- ⑥ Armazenamento da mangueira, ambos os lados
- ⑦ Fecho do depósito
- ⑧ Conjunto de bateria/suporte para conjunto da bateria
- ⑨ Placa de características com dados técnicos (por exemplo, dimensão do depósito)
- ⑩ Função de sopro
- ⑪ Posição de estacionamento do bocal para pavimentos
- ⑫ Suporte para acessórios (4x)
- ⑬ Rodas orientáveis (4x)
- ⑭ Saco filtrante
- ⑮ Filtro em espuma

- 16 Filtro de cartucho
- 17 Mangueira de aspiração (WD 2-18)
- 18 Punho amovível (WD 3-18 / WD 3-18 S)
- 19 Mangueira de aspiração com peça de ligação (WD 3-18 / WD 3-18 S)
- 20 Tubos de aspiração 2 x 0,5 m
- 21 Bocal para juntas
- 22 Bocal para pavimentos
- 23 \* Conjunto da bateria (18 V / 2,5 Ah)
- 24 \* Conjunto da bateria (18 V / 5,0 Ah)
- 25 \* Aparelho de carga padrão (BC 18 V)
- 26 \* Aparelho de carga rápida (BC 18 V)

\* opcional

### Carregar conjunto de bateria

- Carregar o conjunto de bateria (consultar os manuais de instruções e os avisos de segurança do conjunto de bateria e do carregador).

**Figura G**  
**Figura H**

### Montar os roletos de direcção

- Remover o conteúdo do depósito antes do primeiro arranque.

**Figura B**  
**Figura C**

#### Aviso

No caso de aparelhos com depósitos de aço inoxidável, os acessórios não se encontram no depósito, mas sim fora.

### Arranque

#### ADVERTÊNCIA

*Aspirar sem filtro em espuma ou de cartucho*

*Danos no aparelho*

*Trabalhe sempre com o filtro em espuma ou de cartucho inserido, tanto na aspiração de sólidos como de líquidos.*

#### Colocar o saco filtrante

- Desdobrar completamente o saco filtrante.
- Colocar o saco filtrante na ligação do aparelho e pressionar bem.

**Figura D**

- Colocar a cabeça do aparelho e bloquear.

**Figura E**

#### Aviso

Recomendamos a utilização de um saco filtrante para aspirar pó fino.

### Montar a mangueira, tubos, bocal para pavimentos

- Conectar a mangueira de aspiração.
- Unir a mangueira de aspiração ao punho.

**Figura F**  
**Figura I**

#### Aviso

Para uma limpeza confortável em espaços pequenos, o punho pode ser removido e o acessório montado directamente na mangueira de aspiração.

Para soltar o punho, as superfícies cinzentas dos dois lados do punho devem ser pressionadas e o punho retirado da mangueira.

- Montar o bocal para pavimentos.

- Montar a inserção no bocal para pavimentos.
- Unir o bocal para pavimentos aos tubos de aspiração.

#### Figura J

#### Inserir conjunto da bateria

- Introduzir o conjunto da bateria no suporte por cima até engatar.

#### ADVERTÊNCIA

Utilizar exclusivamente conjuntos de bateria da plataforma KÄRCHER Battery Power (+) com tensão nominal de 18 V.

#### Figura K

#### Colocar o aparelho em funcionamento.

Colocar o interruptor do aparelho na posição pretendida.

#### Figura L

- Posição "1 ON": A função de aspiração/sopro é activada.
- Posição "0 OFF": O aparelho é desligado.

### Operação

#### Avisos relativos à operação

#### ADVERTÊNCIA

*Sujidade/pó na área do suporte da bateria*

*Em caso de acumulação de sujidade/pó na área do suporte da bateria, a bateria não pode ser inserida ou removida corretamente.*

*Manter limpa a área do suporte da bateria.*

#### ADVERTÊNCIA

*Carga estática do recipiente metálico*

*O recipiente em metal pode ser carregado estaticamente durante a aspiração de grandes quantidades de pó fino e descarregado mediante contacto.*

#### Aviso

*Ao comprar e instalar sacos filtrantes e filtros de cartucho, observar as referências actuais.*

*Informações acerca de acessórios e peças sobressalentes disponíveis em [www.kaercher.com](http://www.kaercher.com).*

#### Aspiração de sólidos

#### ADVERTÊNCIA

*Aspiração de cinzas frias*

*Danos no aparelho*

*Aspire cinzas frias apenas com um separador prévio de cinzas.*

#### ADVERTÊNCIA

*Filtro em espuma/filtro de cartucho húmido ou defeituoso*

*Danos no aparelho*

*Antes do arranque, verifique se o filtro em espuma/filtro de cartucho está danificado e substitua-o, se necessário. Aspire somente com um filtro de cartucho/filtro em espuma seco.*

Dependendo da variante do equipamento, está incluído um filtro em espuma ou um filtro de cartucho.

- Em aparelhos com filtro em espuma: ao aspirar sólidos, utilizar sempre o saco filtrante além do filtro em espuma.

- Em aparelhos com filtro de cartucho: ao aspirar pó fino, utilizar sempre o saco filtrante além do filtro de cartucho.

#### **Aviso**

Substituir atempadamente o saco filtrante, pois um saco filtrante muito cheio pode danificar-se. O grau de enchimento do saco filtrante depende da sujidade aspirada. Em caso de pó fino, areia, etc., o saco filtrante deve ser substituído frequentemente.

### **Aspiração de líquidos**

#### **ADVERTÊNCIA**

##### **Aspiração de líquidos com saco filtrante**

Danos no aparelho

Não utilize nenhum saco filtrante para a aspiração de líquidos.

#### **ADVERTÊNCIA**

##### **Operação com depósito cheio**

Se o depósito estiver cheio, um flutuador fecha a abertura de aspiração e o aparelho funciona a rotações mais elevadas.

Desligue o aparelho imediatamente e esvazie o depósito.

#### **Aviso**

Se o aparelho cair, o flutuador também pode fechar. Para o aparelho voltar a tornar-se absorvente, instale-o, desligue-o, aguarde 5 segundos e volte a ligá-lo.

### **Função de sopro**

A função de sopro pode ser usada para limpar áreas que são difíceis de alcançar ou onde a aspiração não é possível, por exemplo, folhagem numa área de pedras soltas.

- Colocar a mangueira de aspiração na ligação de sopro. Assim, a função de sopro é activada.

#### **Figura M**

### **Interromper a operação**

1. Colocar o interruptor do aparelho em "0/OFF". O aparelho é desligado.
2. Variante 1: Colocar o punho da mangueira de aspiração na posição de estacionamento intermédia.

#### **Figura N**

Variante 2: Pendurar o bocal para pavimentos na posição de estacionamento.

#### **Figura O**

### **Terminar a operação**

1. Colocar o interruptor do aparelho em "0/OFF". O aparelho é desligado.
2. Retirar a ficha de rede.
3. Retirar a cabeça do aparelho.

#### **Figura B**

4. Esvaziar o depósito.

#### **Figura Q**

5. Possibilidade de armazenamento:

#### **Figura T**

#### **Aviso**

A mangueira de aspiração pode ser enrolada em torno da cabeça do aparelho e fixada na cabeça do aparelho com a ajuda do colar da mangueira.

6. Guardar o aparelho num local seco e sem risco de congelamento.

### **Remover o conjunto de bateria**

#### **Aviso**

Durante interrupções de trabalho mais prolongadas, retire o conjunto da bateria do aparelho e guarde-o de modo a evitar uma utilização não autorizada.

- Empurrar o conjunto da bateria para cima e retirar do aparelho.

#### **Figura P**

### **Transporte**

#### **△ CUIDADO**

Não observância do peso

Perigo de ferimentos e danos

Considere o peso do aparelho ao transportá-lo.

### **Transporte manual**

1. Levantar no aparelho pela pega de transporte e transportá-lo.

### **Transporte em veículos**



1. Proteger o aparelho de forma a que o mesmo não se mova ou tombe.

### **Conservação e manutenção**

#### **Instruções gerais de manutenção**

- Assegurar a conservação do aparelho e das peças de acessórios de plástico com um produto de limpeza para plástico comum.
- Se necessário, lavar o depósito e os acessórios com água e secar antes de reutilizar.

#### **Limpar o filtro em espuma/filtro de cartucho**

1. Se necessário, o filtro em espuma/filtro de cartucho pode ser limpo com água corrente. Para isso, retirar o filtro em espuma do cesto filtro. Rodando no sentido do símbolo, é possível desbloquear e retirar o filtro de cartucho. 
2. Não esfregar ou escovar o filtro em espuma/filtro de cartucho durante a limpeza.
3. Antes da reutilização, deixar secar completamente o filtro em espuma/filtro de cartucho.
4. Recolocação do filtro conforme o tipo de utilização:
  - Filtro em espuma: colocar o filtro sobre o cesto filtro e garantir a fixação certa.
  - Filtro de cartucho: montar o filtro no cesto filtro e rodar no sentido do símbolo, garantindo a fixação certa. 

#### **Figura R**

#### **Figura S**

### **Acessórios especiais**

#### **Aviso**

Em variantes com filtro em espuma, pode comprar-se posteriormente um filtro de cartucho como acessório especial e utilizar-se em vez do filtro em espuma.

1. Antes de inserir o filtro de cartucho, retirar a tampa preta e guardar com o filtro em espuma para utilização posterior.
2. Colocar o filtro de cartucho e apertar bem.

#### **Figura R**

### **Ajuda em caso de avarias**

As avarias têm, geralmente, causas simples que podem ser corrigidas por si com a ajuda do seguinte resumo. Em caso de dúvida ou no caso de se tratar de uma avaria não mencionada aqui, contacte o serviço de assistência técnica autorizado.



## O aparelho não funciona

O conjunto da bateria não assenta correctamente no suporte do conjunto da bateria.

1. Introduzir o conjunto da bateria no suporte do mesmo até engatar.

### Aviso

Se necessário, voltar a retirar o conjunto de bateria e voltar a inseri-lo, até encaixar.

Estado de carga do conjunto de bateria (ver display) de-masiado fraco.

1. Carregar conjunto da bateria.  
Conjunto da bateria ou carregador com defeito.

1. Substituir o conjunto da bateria ou o carregador.

### O aparelho desliga-se automaticamente

O aparelho/conjunto da bateria sobreaquece.

- Aguardar até que o aparelho/conjunto da bateria arrefeça.

### Perda de potência de aspiração

Os acessórios, a mangueira de aspiração ou os tubos de aspiração estão obstruídos.

- Desobstruir com um meio auxiliar adequado.

O saco filtrante está cheio.

- Substituir o saco filtrante.

O filtro em espuma/filtro de cartucho está sujo.

- Limpar o filtro em espuma/filtro de cartucho (ver capítulo *Limpar o filtro em espuma/filtro de cartucho*).

O filtro em espuma/filtro de cartucho está danificado.

- Substituir o filtro em espuma/filtro de cartucho.

## Dados técnicos

|  | WD 2-18 | WD 3-18 |    |
|--|---------|---------|----|
| <b>Ligação eléctrica</b>   |         |         |    |
| Tipo de protecção  | IPX4    | IPX4    |    |
| Classe de protecção  | III     | III     |    |
| Tensão das baterias  | V       | 18      |    |
| Potência nominal   | W       | 245     |    |
| <b>Quantidade de enchimento</b>  |         |         |    |
| Conteúdo do depósito   | l       | 12      |    |
| <b>Características do aparelho</b>   |         |         |    |
| Tempo de serviço com carregamento das baterias completo na operação normal | min     | 10      | 18 |

Reservados os direitos a alterações técnicas.

## Indhold

|                                     |    |
|-------------------------------------|----|
| Generelle henvisninger .....        | 33 |
| Sikkerhedshenvisninger .....        | 33 |
| Bestemmelsesmæssig anvendelse ..... | 34 |
| Miljøbeskyttelse .....              | 34 |
| Tilbehør og reservedele .....       | 34 |
| Leveringsomfang .....               | 34 |
| Garanti .....                       | 34 |
| Maskinbeskrivelse .....             | 34 |
| Opladning af batteripakke .....     | 35 |
| Montering af styrehjul .....        | 35 |
| lbrugtagning .....                  | 35 |
| Drift .....                         | 35 |
| Transport .....                     | 36 |
| Pleje og vedligeholdelse .....      | 36 |
| Specialtilbehør .....               | 36 |
| Hjælp ved fejl .....                | 36 |
| Tekniske data .....                 | 36 |

## Generelle henvisninger



Læs disse sikkerhedsanvisninger, den originale driftsvejledning og de sikkerhedsanvisninger, der er vedlagt batteripakken, samt den medfølgende originale driftsvejledning til batteripakken/standardladeaggregatet, inden maskinen tages i brug første gang. Betjen maskinen i henhold til disse. Opbevar hæftet til senere brug eller til efterfølgende ejere.

Ud over henvisningerne i driftsvejledningen skal lovens generelle sikkerheds- og ulykkesforebyggelsesforskrifter overholdes.

## Sikkerhedshenvisninger

### Faregrader

#### ⚠ FARE

- *Henviser til en umiddelbar fare, der medfører alvorlige kvæstelser eller død.*

#### ⚠ ADVARSEL

- *Henviser til en mulig farlig situation, der kan medføre alvorlige kvæstelser eller død.*

#### ⚠ FORSIGTIG

- *Henviser til en mulig farlig situation, der kan medføre lettere kvæstelser.*

#### BEMÆRK

- *Henviser til en mulig farlig situation, der kan medføre materielle skader.*

### Generelle sikkerhedsforskrifter

⚠ **FARE** • Kvælningsfare. Emballagefolie skal holdes uden for børns rækkevidde.

⚠ **ADVARSEL** • Anvend kun apparatet bestemmelsesmæssigt. Tag hensyn til de lokale forhold, og vær ved arbejde med apparatet opmærksom på uvedkommende, specielt børn. ● Maskinen må kun anvendes af personer, hvis fysiske, sensoriske eller åndelige evner er indskrænket eller af personer med manglende erfaring og/eller kendskab, hvis de er under korrekt opsyn, eller hvis de er blevet oplært af en person, som er ansvarlig for deres sikkerhed i forbindelse med anvendelse af maskinen, og hvis de har forstået de deraf resulterende farer. ● Maskinen må kun betjenes af personer, der er blevet undervist i håndtering af maskinen, eller som har bevist deres evner til at betjene maskinen og udtrykkeligt har fået anvendelsen heraf til opgave. ● Børn må ikke anvende apparatet. ● Børn fra og med min. 8 år må anvende maskinen, hvis de er blevet oplært i brugen af maskinens af en person med ansvar for deres sikkerhed, eller hvis de er korrekt under opsyn, og de har forstået de deraf resulterende farer. ● Børn skal være under opsyn for at sikre, at de ikke leger med maskinen. ● Børn må kun udføre rengøring og brugervedligeholdelse under opsyn.

⚠ **FORSIGTIG** • Sikkerhedsanordninger fungerer som din beskyttelse. Sikkerhedsanordninger må aldrig ændres eller ignoreres.

### Drift

#### ⚠ FARE

- Driften i eksplosionsfarlige områder er forbudt.
- Eksplosionsfare
- Opsøg ikke brændbare gasser, væsker eller støv.
- Opsøg ikke reaktivt metalstøv (f.eks. aluminium, magnesium eller zink).

- Opsug ikke ufortyndet lud eller syre.
- Opsug ikke brændende eller glødende genstande. Disse stoffer kan også angribe de materialer, der er anvendt til maskinen.

### ⚠ ADVARSEL

- Fare for kvæstelser. Sug ikke i nærheden af hovedet med dysse og sugerør.

### ⚠ FORSIGTIG

- Lad aldrig apparatet være uden opsyn, så længe det er i drift.
- Ulykker eller beskadigelser på grund af at apparatet vælter. Sørg for, at apparatet står stabilt inden alle aktiviteter.

### BEMÆRK

- Beskyt maskinen mod ekstremt vejr, fugtighed og varme.
- Sug aldrig uden filter, maskinen kan blive beskadiget.

### Pleje og vedligeholdelse

#### Obs

- Sluk maskinen inden alt pleje- og vedligeholdelsesarbejde, og træk netstikket ud.

### ⚠ FORSIGTIG

- Lad kun reparationsarbejde og arbejde på elektriske komponenter gennemføres af den autoriserede kundeservice.

### ⚠ ADVARSEL

- Maskinen indeholder elektriske komponenter; rengør ikke maskinen under rindende vand.

### BEMÆRK

- Brug ikke skuremiddel, glas- eller universalrengøringsmiddel til rengøring.
- Tag batteripakken ud af apparatet hvis det ikke skal anvendes i længere tid.
- Tag en opbrugt batteripakke ud af apparatet og bortskaf den forskriftsmæssigt.

### Transport

### ⚠ FORSIGTIG

- For at undgå ulykker og kvæstelser skal du ved transport være opmærksom på maskinens vægt.

### Bestemmelsesmæssig anvendelse

Apparatet må kun anvendes i en privat husholdning. Maskinen er beregnet til brug som våd- og tørsuger i overensstemmelse med de beskrivelser og sikkerhedsanvisninger, der fremgår af denne driftsvejledning. Kold aske må kun opsuges med passende tilbehør. Beskyt maskinen mod regn, og opbevar den ikke udenørs.

For driften er en batteripakke fra KÄRCHER Battery Power (+)-platformen med 18 V nominal spænding og et passende KÄRCHER ladeaggregat med 18 V nominal spænding nødvendig.

Batteripakker/ladeaggregater, som ikke indgår i leveringsomfanget eller er derudover nødvendige, kan fås som tilbehør.

### Miljøbeskyttelse



Emballagen kan genbruges. Sørg for at bortskaffe emballagen miljømæssigt korrekt.



Elektriske og elektroniske maskiner indeholder værdifulde materialer, der kan genbruges, og ofte dele, såsom batterier, akku-pakker eller olie, der ved forkert håndtering eller forkert bortskaffelse

kan udgøre en fare for menneskers sundhed og for miljøet. For en korrekt drift af maskinen er disse dele imidlertid nødvendige. Maskiner, der er kendetegnet med dette symbol, må ikke bortskaffes sammen med husholdningsaffaldet.

### Henvisninger til indholdsstoffer (REACH)

Aktuelle oplysninger om indholdsstoffer findes på: [www.kaercher.com/REACH](http://www.kaercher.com/REACH)

### Tilbehør og reservedele

Anvend kun originaltilbehør og -reservedele. De er en garanti for en sikker og fejlfri drift af maskinen. Informationer om tilbehør og reservedele findes på [www.kaercher.com](http://www.kaercher.com).

### Leveringsomfang

Maskinens leveringsomfang er vist på emballagen. Kontroller ved udpakningen, om indholdet er komplet. Kontakt venligst forhandleren, hvis der mangler tilbehør eller ved transportskader.

### Garanti

I de enkelte lande gælder de af vore forhandlere fastlagte garantibetingelser. Eventuelle fejl på maskinen afhjælpes gratis inden for garantien, såfremt fejlen kan tilskrives en materiale- eller produktionsfejl. Hvis du ønsker at gøre garantien gældende, bedes du henvende dig til sin forhandler eller nærmeste kundeservice medbringende kvittering for købet. (Se adressen på bagsiden).

### Maskinbeskrivelse

Udstyret varierer afhængigt af den valgte model. Det konkrete udstyr er beskrevet på maskinens emballage. Figurer, se grafiksider.

#### Figur A

- ① Sugelangtilslutning
- ② Drejekontakt
- ③ Parkeringshåndtag/holder til tilbehør
- ④ Sammenfoldeligt bæregreb
- ⑤ Opbevaringsflade
- ⑥ Slangeopbevaring, begge sider
- ⑦ Beholderlåg
- ⑧ Batteripakke/holder til batteripakke
- ⑨ Typeskilt med tekniske data (f.eks. beholderstørrelse)
- ⑩ Blæsefunktion
- ⑪ Parkeringsposition gulvmundstykke
- ⑫ Tilbehørsholder (4x)
- ⑬ Styrerulle (4x)
- ⑭ Filterpose
- ⑮ Skumplastfilter
- ⑯ Patronfilter
- ⑰ Sugelang (WD 2-18)
- ⑱ Aftageligt håndgreb (WD 3-18 / WD 3-18 S)
- ⑲ Sugelang med forbindelsesstykke (WD 3-18 / WD 3-18 S)

- ⑳ Stænger 2 x 0,5 m
- ㉑ Fugedyse
- ㉒ Gulvmundstykke
- ㉓ \* Batteripakke (18 V / 2,5 Ah)
- ㉔ \* Batteripakke (18 V / 5,0 Ah)
- ㉕ \* Standardoplader (BC 18 V)
- ㉖ Hurtigoplader (BC 18 V)

\* option

## Opladning af batteripakke

- Opladning af batteripakken (se driftsvejledningen og sikkerhedsinstruktionerne for batteripakken og opladeren).

**Figur G**  
**Figur H**

## Montering af styrehjul

- Fjern indholdet fra beholderen, inden maskinen tages i brug.

**Figur B**  
**Figur C**

### Obs

Ved maskiner med beholdere af rustfrit stål, befinder tilbehøret sig ikke i beholderen, men udenpå.

## Ibrugtagning

### BEMÆRK

#### Sugning uden skumplast- eller patronfilter

Skader på maskinen

Sørg altid for, at skumplast- eller patronfilteret er indsat, når der arbejdes, både ved tør- og vådsugning.

#### Isætning af filterpose

- Fold filterposen helt ud.
- Fastgør filterposen til maskintilslutningen, og tryk den fast.
- Sæt maskinens overdel på, og lås den fast.

**Figur E**

### Obs

Vi anbefaler at bruge en filterpose til støvsugning af fint støv.

#### Montering af slange, rør, gulvmundstykke

- Tilslut sugeslangen.
- Forbind sugeslangen med håndgrebet.

**Figur I**

### Obs

For praktisk støvsugning i trange rum kan håndgrebet fjernes, og tilbehøret fastgøres direkte på sugeslangen. For at løsne håndgrebet skal du trykke på de grå områder på begge sider af håndgrebet og trække håndgrebet af slangen.

- Montér gulvmundstykket.
  - Montér indsatsen i gulvmundstykket.
  - Forbind gulvmundstykket med stængerne.

**Figur J**

#### Isætning af batteripakke

- Skub batteripakken i holderen til batteripakke oppefra, indtil batteripakken går i indgreb.

## BEMÆRK

Brug kun batteripakker fra platformen KÄRCHER Battery Power (+) med 18 V nominal spænding.

**Figur K**

### Ibrugtagning af maskinen

Drej kontakten på maskinen til den ønskede position.

**Figur L**

- Stilling "1 ON": Suge- / blæsefunktionen aktiveres.
- Stilling "0 OFF": Maskinen slukkes.

### Drift

#### Henvisninger vedr. drift

### BEMÆRK

#### Snavs/støv i området omkring batteriholderen

Hvis der ophobes snavs/støv i området omkring batteriholderen, kan batteripakken muligvis ikke indsættes eller fjernes korrekt.

Hold området omkring batteriholderen rent.

### BEMÆRK

#### Statisk opladning af metalbeholderen

Metalbeholderen kan i forbindelse med opugning af store finstøvmængder blive statisk ladet og derefter afladet en berøring.

### Obs

Når du køber og monterer filterposer og patronfiltere, skal du være opmærksom på de aktuelle delnumre.

Informationer om tilbehør og reservedele findes på [www.kaercher.com](http://www.kaercher.com).

### Tørsugning

### BEMÆRK

#### Opsugning af kold aske

Skader på maskinen

Opsug kun kold aske med en aske-forseparator.

### BEMÆRK

#### Defekt eller vådt skumplastfilter / patronfilter

Skader på maskinen

Kontroller skumplastfilteret / patronfilteret for beskadigelse før ibrugtagning, og udskift dem om nødvendigt.

Sug kun med et tørt skumplastfilter / patronfilter.

Afhængigt af udstyrsvarianten medfølger et skumplastfilter eller et patronfilter.

- Ved maskiner med skumplastfilter: Brug altid en filterpose ud over skumplastfilteret ved tørsugning.
- Ved maskiner med patronfilter: Brug altid filterposen ud over patronfilteret ved opugning af finstøv.

### Obs

Udskift filterposen i god tid, da en filterpose, der er for fuld, kan blive beskadiget. Filterposens fyldningsgrad afhænger af det opsugede smuds. Ved opugning af finstøv, sand etc. skal filterposen udskiftes hyppigere.

### Vådsugning

### BEMÆRK

#### Vådsugning med filterpose

Skader på maskinen

Brug ikke en filterpose, når den vådsuges.

### BEMÆRK

#### Støvsugning med fuld beholder

Når beholderen er fuld, lukkes indsugningsåbningen af en svømmer, og maskinen kører med forhøjet omdrejningstal.

Sluk omgående maskinen, og tøm beholderen.

### Obs

Hvis maskinen vælter, kan flyderen også lukke. Rejs maskinen op, sluk for den, vent i 5 sekunder og tænd for den igen for at fortsætte støvsugningen.

### Blæsefunktion

Blæsefunktionen kan bruges til rengøring af svært tilgængelige områder, eller hvor det ikke er muligt at suge, f.eks. blade på grus.

- Sæt sugeslangen ind i blæsetilslutningen. Blæsefunktionen aktiveres.

#### Figur M

### Afbrydelse af driften

1. Indstil kontakten på maskinen på "0 OFF". Maskinen slukkes.
2. Variant 1: Anbring sugeslangens håndgreb i den midlertidige parkeringsposition.

#### Figur N

Variant 2: Anbring gulvmundstykket i parkeringsposition.

#### Figur O

### Afslutning af driften

1. Indstil kontakten på maskinen på "0 OFF". Maskinen slukkes.
2. Træk netstikket ud.
3. Fjern overdelen på maskinen.

#### Figur B

4. Tøm holderen.

#### Figur Q

5. Opbevaringsmulighed:

#### Figur T

### Obs

Sugeslangen kan vikles rundt om maskinens overdel og fastgøres til maskinens overdel ved hjælp af slange-manchetten.

6. Opbevar maskinen i et tørt og frostfrit rum.

### Fjern batteripakken

### Obs

Fjern batteripakken fra maskinen, og sørg for at sikre maskinen mod utilsigtet brug ved længere afbrydelser af arbejdet.

- Skub batteripakken op, og tag den ud af maskinen.

#### Figur P

## Transport

### ⚠ FORSIGTIG

#### Manglende overholdelse af vægten

Fare for kvæstelser og beskadigelse

Vær opmærksom på maskinens vægt ved transporten.

### Manuel transport

1. Løft og bær maskinen i bæregrebet.

### Transport i køretøjer

1. Maskinen sikres mod at glide eller vælte.

## Pleje og vedligeholdelse

### Generelle vedligeholdelsehenvisninger

- Maskinen og tilbehørsdelene af plast skal vedligeholdes med en almindelig plastrens.
- Beholderen og tilbehøret skylles med vand efter behov og tørrer for videre anvendelse.

### Rengøring af skumplastfilter / patronfilter

1. Skumplastfilteret / patronfilteret kan om nødvendigt rengøres under rindende vand. For at gøre dette

skal du trække skumplastfilteret af filterkurven. Patronfilteret kan drejes i symbolets retning for at  frigøre og afmontere det.

2. Gnub ikke på, og børst ikke skumplastfilteret / patronfilteret under rengøring.

3. Lad skumplastfilteret / patronfilteret tørre helt, før det bruges igen.

4. Genindsættelse af filteret afhængigt af anvendelsesarten:

- Skumplastfilter: Kræng filteret over filterkurven, og sørg for, at det er ordentligt fastgjort.
- Patronfilter: Filteret monteres på filterkurven og drejes i symbolets retning, og  sørg for, at det er korrekt fastgjort.

#### Figur R

#### Figur S

## Specialtilbehør

### Obs

Ved varianter med skumplastfilter kan der efterfølgende købes et patronfilter som specialtilbehør, og det kan anvendes i stedet for skumplastfilteret.

1. Før patronfilteret sættes i, skal den sorte dækselhætte tages af og opbevares sammen med skumplastfilteret til senere brug.

2. Sæt patronfilteret på, og skru det fast.

#### Figur R

## Hjælp ved fejl

Fejl skyldes ofte enkle årsager, som du selv kan afhjælppe ved hjælp af følgende oversigt. I tvivlstilfælde eller ved fejl, der ikke nævnes her, skal du kontakte den autoriserede kundeservice.

### Maskinen kører ikke

Batteripakken sidder ikke korrekt i holderen til batteripakke.

1. Skub batteripakken i holderen til batteripakke, til den går i indgreb.

### Obs

Fjern batteriet igen, hvis det er nødvendigt, og indsæt det igen, indtil det klikker på plads.

Batteripakkens opladningstilstand (se display) er for lav.

1. Oplad batteripakken.

Batteripakke eller ladeaggregat defekt.

1. Udskift batteripakke eller ladeaggregat.

### Maskinen stopper pludseligt

Maskine / batteripakke overophedet.

- Vent, til maskinen / batteripakken er kølet af.

### Reduceret sugkraft

Tilbehøret, sugeslangen eller stængerne er tilstoppede.

- Fjern tilstopningen med et egnet hjælpemiddel.

Filterposen er fuld.

- Udskift filterposen.

Skumplastfilteret / patronfilteret er snavset.

- Rengør skumplastfilteret / patronfilteret (se kapitlet *Rengøring af skumplastfilter / patronfilter*).

Skumplastfilteret / patronfilteret er beskadiget.

- Udskift skumplastfilteret / patronfilteret.

## Tekniske data

|                              | WD 2-18 | WD 3-18 |
|------------------------------|---------|---------|
| <b>Elektrisk tilslutning</b> |         |         |
| Kapslingsklasse              | IPX4    | IPX4    |
| Beskyttelsesklasse           | III     | III     |
| Batterispænding              | V       | 18      |
| Nominal effekt               | W       | 245     |



| Påfyldningsmengde                                      |     |    |    |
|--|-----|----|----|
| Beholderindhold  | l   | 12 | 17 |
| Effektdata maskine                                     |     |    |    |
| Driftstid ved fullt opladet batteri under normal drift | min | 10 | 18 |

Der tages forbehold for tekniske ændringer.

## Indhold

|                                |    |
|--------------------------------|----|
| Generelle merknader.....       | 37 |
| Sikkerhetsanvisninger .....    | 37 |
| Forskriftsmessig bruk .....    | 38 |
| Miljøvern .....                | 38 |
| Tilbehør og reservedeler ..... | 38 |
| Leveringsomfang .....          | 38 |
| Garanti.....                   | 38 |
| Beskrivelse av apparatet ..... | 38 |
| Lade batteriet .....           | 38 |
| Montere styrehjul .....        | 38 |
| Igangsetting .....             | 38 |
| Drift .....                    | 39 |
| Transport .....                | 39 |
| Stell og vedlikehold .....     | 40 |
| Spesialtilbehør .....          | 40 |
| Bistand ved feil .....         | 40 |
| Tekniske data .....            | 40 |

## Generelle merknader

  Før du tar i bruk apparatet første gang, må du lese og følge sikkerhetshenvisningene, den originale bruksanvisningen, de vedlagte sikkerhetshenvisningene for batteripakken og den vedlagte originale bruksanvisningen for batteripakken/standardladeren. Følg anvisningene. Oppbevar heftene til senere bruk eller for annen eier.

I tillegg til instruksene i denne bruksanvisningen må du ta hensyn til de generelle forskrifter vedrørende sikkerhet og forebygging av ulykker.

## Sikkerhetsanvisninger

### Risikonivå

#### **FARE**

• Anvisning om en umiddelbar truende fare som kan føre til store personskader eller til død.

#### **ADVARSEL**

• Anvisning om en mulig farlig situasjon som kan føre til store personskader eller til død.

#### **FORSIKTIG**

• Anvisning om en mulig farlig situasjon som kan føre til mindre personskader.

#### **OBS**

• Anvisning om en mulig farlig situasjon som kan føre til materielle skader.

### Generelle sikkerhetsinstruksjoner

 **FARE** • Fare for kvelning. Hold innpakningsfolien vekke fra barn.

 **ADVARSEL** • Bruk apparatet slik det er tiltenkt. Ta hensyn til lokale omstendigheter og vær obs. på tredjeperson, særlig barn når du arbeider med apparatet. • Personer med reduserte fysiske, sensoriske el-

ler mentale evner, eller med mangel på erfaring og kunnskap, kan bare bruke apparatet under korrekt tilsyn av eller med instruksjon fra en sikkerhetsansvarlig person og dermed forstår farene ved apparatet. • Apparatet skal bare brukes av personer som har fått opplæring i bruk av apparatet eller kan dokumentere evner til bruk, og som uttrykkelig har fått i oppdrag å bruke apparatet. • Barn må ikke betjene apparatet. • Barn over 8 år kan bruke apparatet dersom de har fått opplæring i dette av en person som er ansvarlig for sikkerheten eller dersom de er under tilsyn og har forstått farene ved apparatet. • Barn skal holdes under tilsyn for å sikre at de ikke leker med apparatet. • Barn må alltid være under tilsyn når de rengjør med eller vedlikeholder apparatet.

 **FORSIKTIG** • Sikkerhetsinnretningen er til din egen beskyttelse. Sikkerhetsinnretningene må aldri endres eller omgås.

### Bruk

#### **FARE**

- Det er forbudt å bruke apparatet i eksplosjonsfarlige områder.
- Eksplosjonsfare
- Ikke sug opp brennbar gass, væske eller brennbart støv.
- Ikke sug opp reaktivt metallstøv (f.eks. aluminium, magnesium eller sink).
- Ikke sug opp uførtynnet lut eller syre.
- Ikke sug opp brennende eller glødende gjenstander. Disse stoffene kan dessuten angripe materialene i apparatet.

#### **ADVARSEL**

• Fare for personskader. Sug ikke med dysen og sugerøret i nærheten av hodet.

#### **FORSIKTIG**

- Apparatet må ikke være uten tilsyn når det er i drift.
- Ulykker og skade pga. at apparatet veltet. Stå stødig ved alt arbeid med eller på apparatet.

#### **OBS**

- Beskytt apparatet mot ekstreme værforhold, fuktighet og varme.
- Sug aldri uten filter det kan skade apparatet.

### Stell og vedlikehold

#### **Merknad**

• Slå apparatet av før alt stell og vedlikeholdsarbeid, og ta ut batteriet.

#### **FORSIKTIG**

• Reparasjonsarbeid og arbeid på elektriske moduler skal kun utføres av autorisert kundeservice.

#### **ADVARSEL**

• Apparatet inneholder elektriske komponenter og skal ikke rengjøres under rennende vann.

#### **OBS**

- Bruk ikke skuremidler eller glass- og universalrengjøringsmidler ved rengjøringen.
- Ta batteriet ut av apparatet dersom det er lenge til neste gang det skal brukes.
- Når batteriet er oppbrukt, skal det tas ut av apparatet og kastes i henhold til forskriftene.

### Transport

#### **FORSIKTIG**

• Vær oppmerksom på apparatets vekt, slik at du unngår uhell eller personskader ved transport.

## Forskriftsmessig bruk

Apparatet skal kun brukes til private formål.

Dette apparatet skal brukes som våt- og tørrsuger i henhold til beskrivelsene og sikkerhetsinstruksene i denne bruksanvisningen.

Kald aske skal bare støvsuges med passende tilbehør. Beskytt apparatet mot regn, og ikke oppbevar det uten dørs.

For drift kreves det en batteripakke av KÄRCHER Battery Power (+)-plattformen med 18 V nominell spenning og en passende KÄRCHER-lader med 18 V nominell spenning.

Batteripakker og ladere som ikke følger med leveringen eller som trengs i tillegg, kan fås som tilleggsutstyr.

## Miljøvern



Materialet i emballasjen kan resirkuleres. Kvitt deg med emballasjen på miljøvennlig måte.



Elektriske og elektroniske apparater inneholder verdifulle resirkulerbare materialer og ofte deler batterier, batteripakker eller olje. Disse kan utgjøre en potensiell fare for helse og miljø ved feil bruk eller feil avfallsbehandling. Disse delene er imidlertid nødvendige for korrekt drift av apparatet. Apparater merket med dette symbolet skal ikke kastes i husholdningsavfallet.

Apparater merket med dette symbolet skal ikke kastes i husholdningsavfallet.

### Anvisninger om innhold (REACH)

Aktuell informasjon om stoffene i innholdet finner du under: [www.kaercher.com/REACH](http://www.kaercher.com/REACH)

## Tilbehør og reservedeler

Bruk bare originalt tilbehør og originale reservedeler; de garanterer for en sikker og problemfri drift av apparatet. Informasjon om tilbehør og reservedeler finner du på [www.kaercher.com](http://www.kaercher.com).

## Leveringsomfang

Apparatets leveringsomfang er vist på emballasjen. Kontroller at innholdet i pakken er komplett når du pakker ut. Manglende tilbehør eller transportskader skal meldes til forhandleren.

## Garanti

Vår ansvarlige salgsorganisasjon for det enkelte land har utgitt garantibetingelsene som gjelder i det aktuelle landet. Eventuelle feil på apparatet reparerer gratis i garantitiden dersom disse kan føres tilbake til material- eller produksjonsfeil. Ved behov for garantireparasjoner, vennligst henvend deg med kjøpskvitteringen til din forhandler eller nærmeste autoriserte kundeservice. (Se adresse på baksiden)

## Beskrivelse av apparatet

Avhengig av hvilken modell som er valgt, er det forskjeller i utstyret. Det konkrete utstyret er beskrevet på apparatemballasjen.

Bilder, se grafikkside.

### Figur A

- 1 Sugelangetilkobling
- 2 Dreiebryter
- 3 Parkeringsposisjon håndtak/tilbehørsholder
- 4 Sammenleggbart håndtak
- 5 Fraleggingsplass

- 6 Slangeoppbevaring, begge sider
- 7 Beholderlås
- 8 Batteripakke / holder for batteripakke
- 9 Typeskilt med tekniske data (f.eks. beholderstørrelse)
- 10 Blåsing
- 11 Parkeringsposisjon gulvmunnstykke
- 12 Tilbehørsholder (4x)
- 13 Styrrull (4x)
- 14 Filterpose
- 15 Skumplastfilter
- 16 Patronfilter
- 17 Sugelang (WD 2/18)
- 18 Avtakbart håndtak (WD 3-18 / WD 3-18 S)
- 19 Sugelang med koblingsstykke (WD 3-18 / WD 3-18 S)
- 20 Sugør 2 x 0,5 m
- 21 Fugemunnstykke
- 22 Gulvmunnstykke
- 23 \* Batteripakke (18 V, 2,5 Ah)
- 24 \* Batteripakke (18 V, 5,0 Ah)
- 25 \* Standardlader (BC 18 V)
- 26 \* Hurtiglader (BC 18 V)

\*ekstraustyr

## Lade batteriet

1. Lad batteriet (se bruksanvisningen og sikkerhetsinstruksjonene for batteri og lader).

Figur G

Figur H

## Montere styrehjul

1. Fjern innholdet fra beholderen før første gangs bruk.

Figur B

Figur C

### Merknad

For apparater med beholdere i rustfritt stål er tilbehøret ikke i beholderen, men utenfor.

## Igangsetting

### OBS

**Suging uten skumstoff- eller patronfilter**

Skader på apparatet

Skumstoff- eller patronfilteret skal alltid være satt inn under arbeidet, både ved våt- og tørrsuging.

### Sette inn filterposen

1. Brett filterposen helt ut.
2. Plasser filterposen på apparatilkoblingen og trykk den godt fast.

Figur D

3. Sett på apparatdekslet og lås det fast.

Figur E

### Merknad

Vi anbefaler å bruke en filterpose for å støvsuge fint støv.

## Montere slange, rør og gulvmunnstykke

1. Koble til sugeslangen.  
**Figur F**
2. Fest sugeslangen på håndtaket.  
**Figur I**

### Merknad

For praktisk støvsuging i trange omgivelser kan håndtaket tas av og tilbehøret festes direkte på sugeslangen. Løse håndtaket ved å trykke inn de grå områdene på begge sider av håndtaket og trekke håndtaket av slangen.

3. Monter gulvmunnstykkeket.
  - Monter innsatsen i gulvmunnstykket.
  - Sett gulvmunnstykket i sugerørene.

### Figur J

## Sette inn batteriet

- Skyv batteripakken inn i holderen for batteripakken til batteripakken går i inngrep.

## OBS

Bruk bare batteripakker fra KÄRCHER Battery Power (+)-plattformen med 18 V nominell spenning.

### Figur K

## Ta i bruk apparatet

Still apparatbryteren på ønsket stilling.

### Figur L

- Stilling «1 ON»: Suge-/blåsefunksjonen aktiveres.
- Stilling «0 OFF»: Apparatet slås av.

## Drift

### Instrukser for drift

## OBS

### Smuss/støv i området rundt batteriholderen

Hvis det samler seg smuss/støv i området av batteriholderen, kan det hende at batteripakken ikke lenger kan settes inn eller tas ut på riktig måte. Hold området rundt batteriholderen rent.

## OBS

### Statisk opplading av metallbeholderen

Metallbeholderen kan lades opp statisk ved innsuging av store mengder finstøv og lades ut ved berøring.

### Merknad

Når du kjøper og monterer filterposer og patronfilter, må du benytte de aktuelle delenumrene.

Informasjon om tilbehør og reservedeler finner du på [www.kaercher.com](http://www.kaercher.com).

## Tørresuging

## OBS

### Støvsuge kald aske

Skader på apparatet

Støvsug kald aske kun med en askeseparator.

## OBS

### Defekt eller vått skumgummifilter/patronfilter

Skader på apparatet

Kontroller skumgummifilteret/patronfilteret for skader før idriftsetting, og skift det ut om nødvendig. Sug bare med tørt skumgummifilter/patronfilter.

Avhengig av utstysvarianten er et skumgummifilter eller et patronfilter inkludert.

- For apparater med skumgummifilter: Sett alltid inn en filterpose i tillegg til skumgummifilteret ved tørresuging.
- For enheter med patronfilter: Sett alltid inn en filterpose i tillegg til patronfilteret når du suger fint støv.

## Merknad

Skift ut filterposen i god tid, da en for full filterpose kan bli skadet. Fyllingsgraden på filterposen avhenger av hvor mye smuss som er sugd opp. Ved finstøv, sand, osv. bør filterposen skiftes ut oftere.

## Våtsuging

## OBS

### Våtsuging med filterpose

Skader på apparatet

Ikke bruk filterpose ved våtsuging.

## OBS

### Drift med full beholder

Dersom beholderen er full, stenger flottøren sugeåpningen og apparatet går med økt turtall.

Slå av apparatet omgående og tøm beholderen.

### Merknad

Hvis apparatet velter, kan flottøren også lukke. For at apparatet skal kunne suge igjen, stiller du det opp, slå det av, venter i 5 sekunder og slår det så på igjen.

## Blåsing

Blåsefunksjonen kan brukes til å rengjøre områder som er vanskelige å nå eller der det ikke er mulig å suge, f.eks. blader på grus.

- Sett sugeslangen inn i viftetilkoblingen. Blåsefunksjonen er nå aktivert.

### Figur M

## Avbryte driften

1. Sett apparatbryteren på «0 OFF». Apparatet slås av.
2. Variant 1: Stikk håndtaket på sugeslangen i midtre parkeringsposisjon.

### Figur N

Variant 2: Hekt gulvmunnstykket i parkeringsposisjon.

### Figur O

## Avslutte driften

1. Sett apparatbryteren på «0 OFF». Apparatet slås av.
2. Trekk ut strømstøpselet.
3. Ta av apparatdekslet.

### Figur B

4. Tøm beholderen.

### Figur Q

5. Oppbevaringsmulighet:

### Figur T

### Merknad

Sugeslangen kan vikles rundt apparatdekslet og festes til dette ved hjelp av slangemansjetten.

6. Oppbevar apparatet i et tørt og frostsikkert rom.

## Fjerne batteripakken

### Merknad

Ved lengre avbrudd i arbeidet skal batteripakken tas ut av apparatet, og apparatet må sikres mot uautorisert bruk.

- Skyv batteripakken oppover og ta den ut av apparatet.

### Figur P

## Transport

## ⚠ FORSIKTIG

### Ved ignorering av vekten

Fare for personskader og materielle skader

Ta hensyn til apparatets vekt under transport.

## Transport for hånd

1. Løft og bær apparatet i bærehåndtaket.

## Transport i kjøretøy



1. Sikre apparatet så det ikke kan skli eller velte.

## Stell og vedlikehold

### Generelle pleieinstrukser

- Rengjør apparatet og tilbehørsdelene av plast med et vanlig rengjøringsmiddel til plast.
- Skyll beholderen og tilbehøret med vann ved behov, og la alt tørke før apparatet brukes på nytt.

### Rengjør skumstoff-/patronfilteret

1. Skumstoff-/patronfilteret kan rengjøres under rennende vann ved behov. Trekk da skumstofffilteret av filterkurven. Patronfilteret kan låses opp og tas av ved å dreie i samme  retning som symbolet.
2. Ikke gni eller børst skumstoff-/patronfilteret når du rengjør det.
3. La skumstoff-/patronfilteret tørke helt før du bruker det igjen.
4. Sett inn filteret igjen avhengig av bruksmåte:
  - Skumstofffilter: Legg filteret over filterkurven og pass på at det festes på riktig måte.
  - Patronfilter: Monter filteret på filterkurven, dreid det i samme retning som symbolet  og pass på at det festes på riktig måte.

Figur R

Figur S

## Spesialtilbehør

### Merknad

For varianter med skumgummifilter kan et patronfilter anskaffes som spesialtilbehør og benyttes i stedet for skumgummifilteret.

1. Før du setter i patronfilteret, må du fjerne det svarte dekselet, som oppbevares sammen med skumgummifilteret for senere bruk.
2. Sett på patronfilteret og skru det fast.

Figur R

## Bistand ved feil

Feil har oftest enkle årsaker som du selv kan utbedre ved hjelp av følgende oversikt. I tvilstilfeller, eller ved driftsforstyrrelser som ikke er nevnt her, kan du kontakte vår autoriserte kundeservice.

### Maskinen går ikke

Batteriet sitter ikke riktig i batteriholderen.

1. Skyv batteriet inn i batteriholderen til det går i inn-grep.

### Merknad

Ta ut batteripakken om nødvendig, og sett den inn igjen til den klikker på plass.

Ladenivået for batteripakken (se displayet) er for lavt.

1. Lad opp batteripakken.
- Batteriet eller laderen er defekt.
1. Bytt batteriet eller laderen.

### Apparatet slår seg av

Apparatet / batteriet er overopphetet.

- Vent til apparatet / batteriet har kjølt seg ned.

### Redusert sugekraft

- Tilbehøret, sugeslangen eller sugerørene er tilstoppet.
- Fjern tilstopping forsiktig med et egnet hjelpemiddel. Filterposen er full.
  - Bytt ut filterposen.
- Skumgummifilteret/patronfilteret er tilsmusset.

- Rengjør skumgummifilteret/patronfilteret (se kapitlet *Rengjør skumstoff-/patronfilteret*). Skumgummifilteret/patronfilteret er skadet.
- Bytt skumgummifilter/patronfilter.

## Tekniske data

|   | WD 2-18 | WD 3-18 |     |
|---|---------|---------|-----|
| <b>Elektrisk tilkobling</b>                     |         |         |     |
| Beskyttelsesgrad                                | IPX4    | IPX4    |     |
| Beskyttelsesklasse                              | III     | III     |     |
| Batterispenning                                 | V       | 18      | 18  |
| Nominell effekt                                 | W       | 245     | 245 |
| <b>Påfyllingsmengde</b>                         |         |         |     |
| Innhold i beholderen                            | l       | 12      | 17  |
| <b>Effektspesifikasjoner apparat</b>            |         |         |     |
| Driftstid i normaldrift ved fullt ladet batteri | min     | 10      | 18  |

Med forbehold om tekniske endringer.

## Innehåll

|                                |    |
|--------------------------------|----|
| Allmän information .....       | 40 |
| Säkerhetsinformation .....     | 40 |
| Avsedd användning.....         | 41 |
| Miljöskydd .....               | 41 |
| Tillbehör och reservdelar..... | 41 |
| Leveransens omfattning.....    | 41 |
| Garanti .....                  | 42 |
| Beskrivning av maskinen .....  | 42 |
| Ladda batteripaket .....       | 42 |
| Montera styrhjulen.....        | 42 |
| Idrifttagning .....            | 42 |
| Drift.....                     | 42 |
| Transport.....                 | 43 |
| Skötsel och underhåll.....     | 43 |
| Spesialtilbehör.....           | 43 |
| Hjälp vid störningar .....     | 44 |
| Tekniska data .....            | 44 |

## Allmän information



Innan du använder maskinen för första gången ska du läsa igenom och följa denna originalbruksanvisning och dessa säkerhetsanvisningar samt de säkerhetsanvisningar och originalbruksanvisningen som medföljer batteripaketet/standardladdaren. Följ anvisningarna. Spara texterna för senare bruk eller för nästa ägare. Förutom anvisningarna i bruksanvisningen ska lagstiftarens allmänna säkerhets- och skyddsföreskrifter följas.

## Säkerhetsinformation

### Risiknivåer

#### ⚠ FARA

- Varnar om en omedelbart överhängande fara som kan leda till svåra personskador eller dödsfall.

#### ⚠ VARNING

- Varnar om en möjlig farlig situation som kan leda till svåra personskador eller dödsfall.



## △ FÖRSIKTIGHET

- Varnar om en möjlig farlig situation som kan leda till lättare personskador.

## OBSERVERA

- Varnar om en möjlig farlig situation som kan leda till materiella skador.

### Allmänna säkerhetsanvisningar

**△ FARA** • Kvävningrisk. Håll förpackningsfolier utom räckhåll för barn.

**△ VARNING** • Använd endast maskinen enligt bestämmelserna. Ta hänsyn till lokala förhållanden när du arbetar med maskinen och var försiktig när folk befinner sig i närheten, framför allt barn. • Personer med nedsatta fysiska, sensoriska eller mentala förmågor eller med bristande erfarenhet och kunskap får endast använda maskinen om de befinner sig under kompetent uppsikt, eller har instruerats av en person som ansvarar för deras säkerhet om hur maskinen används på ett säkert sätt, och om de har förstått de risker som är förknippade med användningen av maskinen. • Maskinen får endast användas av personer som instruerats i hur den fungerar eller tydligt visat att de klarar av att hantera den och uttryckligen fått uppdraget att använda den. • Maskinen får inte användas av barn. • Barn över minst 8 år får använda maskinen om en person som ansvarar för deras säkerhet håller dem under ordentlig uppsikt, instruerar dem i hur maskinen används och förklarar vilka risker som är förknippade med användningen av maskinen. • Håll uppsikt över barn för att vara säkra på att de inte leker med maskinen. • Barn får rengöra och underhålla maskinen om de hålls under uppsikt.

**△ FÖRSIKTIGHET** • Säkerhetsanordningarna är till för att skydda dig. Ändra eller kringgå aldrig säkerhetsanordningar.

### Drift

## △ FARA

- Det är förbjudet att använda maskinen i explosionsfarliga områden.
  - Explosionsrisk
  - Sug inte upp brännbara gaser, vätskor eller damm.
  - Sug inte upp reaktivt metalldamm (t.ex. aluminium, magnesium eller zink).
  - Sug inte upp utspädd lut eller utspädda syror.
  - Sug inte upp brännande eller glödande föremål.
- Dessa ämnen kan dessutom angripa materialen i maskinen.

## △ VARNING

- Risk för personskador. Sug inte i närheten av huvudet med munstycke och sugrör.

## △ FÖRSIKTIGHET

- Lämna aldrig maskinen obevakad medan den är i drift.
- Olyckor eller skador om maskinen tippar. Kontrollera att maskinen står stadigt innan du påbörjar arbeten med eller vid maskinen.

## OBSERVERA

- Skydda maskinen mot extrem väderlek, fukt och värme.
- Sug aldrig utan filter, då detta kan skada maskinen.

### Skötsel och underhåll

## Hänvisning

- Stäng av maskinen före alla rengörings- och underhållsarbeten och ta bort batteripaketet.

## △ FÖRSIKTIGHET

- Låt endast auktoriserad kundtjänst genomföra reparationer och arbeten på elektriska komponenter.

## △ VARNING

- Maskinen innehåller elektriska komponenter och får aldrig rengöras under rinnande vatten.

## OBSERVERA

- Använd inga skurmedel, glas- eller universalrengöringsmedel.
- Ta ut batteripaketet ur maskinen om du inte ska använda den på en längre tid.
- Ta ut förbrukade batteripaket ur maskinen och avfallshandla dem enligt gällande bestämmelser.

### Transport

## △ FÖRSIKTIGHET

- Observera maskinens vikt under transport för att undvika olyckor eller skador.

## Avsedd användning

Denna maskin får endast användas i privata hushåll. Maskinen är avsedd att användas som grovdammssugare enligt beskrivningarna och säkerhetsanvisningarna i denna bruksanvisning.

Kall aska får endast sugas med lämpliga tillbehör.

Skydda maskinen mot regn och förvara den inte utomhus.

För drift krävs ett batteripaket från KÄRCHER Battery Power (+) -plattform med 18 V märkspänning och en lämplig KÄRCHER laddare med 18 V märkspänning. Batteripaket/laddare som inte ingår i leveransen eller som behövs extra finns som tillbehör.

## Miljöskydd



Förpackningsmaterialen kan återvinnas. Avfallshandla förpackningar på ett miljövänligt sätt.

Elektriska och elektroniska maskiner innehåller ofta värdefulla återvinningsbara material och komponenter såsom engångsbatterier, uppladdningsbara batterier och olja, som vid felaktig användning eller felaktig avfallshandling kan utgöra en potentiell risk för människors hälsa och för miljön. Dessa komponenter är dock nödvändiga för att maskinen ska kunna arbeta korrekt. Maskiner som märkts med denna symbol får inte kastas i hushållssoporna.

### Information om ämnen (REACH)

Aktuell information om ämnen finns på: [www.kaercher.com/REACH](http://www.kaercher.com/REACH)

## Tillbehör och reservdelar

Använd endast originaltillbehör och originalreservdelar, så att en säker och störningsfri drift av maskinen är garanterad.

Information om tillbehör och reservdelar finns på [www.kaercher.com](http://www.kaercher.com).

## Leveransens omfattning

Maskinens leveransomfattning är avbildad på förpackningen. Kontrollera att innehållet i leveransen är fullständigt. Kontakta din försäljare om något tillbehör saknas eller om det finns transportskador.

## Garanti

I respektive land gäller de garantivillkor som publicerats av våra auktoriserade distributörer. Eventuella fel på maskinen repareras utan kostnad inom garantifristen, under förutsättning att det orsakats av ett material- eller tillverkningsfel. I frågor som gäller garantin ska du vända dig med kvitto till inköpsstället eller närmaste, auktoriserad kundtjänst.

(Se baksidan för adress)

## Beskrivning av maskinen

Det finns skillnader i utrustningen beroende på den valda modellen. Den specifika utrustningen beskrivs på maskinens förpackning.

Bilder se grafiksida.

### Bild A

- ① Sugslangsanslutning
- ② Vridomkopplare
- ③ Parkeringsposition handtag/tillbehörshållare
- ④ Fällbart bärhandtag
- ⑤ Förvaringsfack
- ⑥ Slangförvaring, båda sidor
- ⑦ Behållarens föregling
- ⑧ Batteripaket / fäste för batteripaket
- ⑨ Typskylt med tekniska data (t.ex. behållarstorlek)
- ⑩ Blåsfunktion
- ⑪ Parkeringsposition golvmunstycke
- ⑫ Tillbehörsfäste (4x)
- ⑬ Styrhjul (4x)
- ⑭ Filterpåse
- ⑮ Skumfilter
- ⑯ Patronfilter
- ⑰ Sugslang (WD 2-18)
- ⑱ Avtagbart handtag (WD 3-18 / WD 3-18 S)
- ⑲ Sugslang med anslutningsdel (WD 3-18 / WD 3-18 S)
- ⑳ Sugrör 2 x 0,5 m
- ㉑ Fogmunstycke
- ㉒ Golvmunstycke
- ㉓ \* Batteripaket (18 V / 2,5 Ah)
- ㉔ \* Batteripaket (18 V / 5,0 Ah)
- ㉕ \* Standardladdare (BC 18 V)
- ㉖ \* Snabbladdare (BC 18 V)

\* Tillval

## Ladda batteripaket

1. Ladda batteripaketet (se bruksanvisningen och säkerhetsanvisningarna för batteripaketet och laddaren).

**Bild G**  
**Bild H**

## Montera styrhjulen

1. Ta bort innehålllet från behållaren före första idrifttagningen.

**Bild B**

**Bild C**

### Hänvisning

För maskiner med behållare av rostfritt stål finns tillbehören inte i behållaren utan utanför.

## Idrifttagning

### OBSERVERA

**Dammugning utan skumplast- resp. patronfilter**

*Skador på apparaten*

*Arbeta alltid med isatt skumplast- resp. patronfilter, både vid våt- och torrsugning.*

### Sätt i filterpåsen

1. Fäll ut filterpåsen helt.
2. Fäst filterpåsen på apparaten anslutning och tryck fast den ordentligt.

**Bild D**

3. Sätt på maskinhuvudet och lås.

**Bild E**

### Hänvisning

*Vi rekommenderar att en filterpåse används vid sugning av fint damm.*

### Montera slang, rör, golvmunstycke

1. Anslut sugslangen.
- Bild F**
2. Förbind sugslangen med handtaget.

**Bild I**

### Hänvisning

*För bekväm sugning i trånga utrymmen kan handtaget tas av och tillbehöret kan sättas direkt på sugslangen. För att frigöra handtaget trycker man på de grå områdena på båda sidor av handtaget och drar av handtaget från slangen.*

3. Montera golvmunstycket.
  - Montera insatsen i golvmunstycket.
  - Anslut golvmunstycket till sugrören.

**Bild J**

### Sätta in batteripaket

- Skjut in batteripaketet uppifrån i batteripaketets fäste tills batteripaketet hakar i.

### OBSERVERA

*Använd endast batteripaket från KÄRCHER Battery Power (+) plattformen med 18 V nominell spänning.*

**Bild K**

### Ta maskinen i drift

Vrid maskinens strömbrytare till önskat läge.

**Bild L**

- Läge "1 ON": Sug-/blåsfunktionen aktiveras.
- Läge "0 OFF": Maskinen stängs av.

## Drift

### Driftinformation

### OBSERVERA

**Smuts/damm i området kring batterihållaren**

*Om smuts/damm ansamlas i området kring batterihållaren kan det hända att batteripaketet inte kan sättas i eller tas bort på rätt sätt.*

*Håll området kring batterihållaren rent.*

## OBSERVERA

### Statisk laddning av metallbehållaren

När stora mängder findamm sugas in i metallbehållaren kan den laddas elektrostatiskt och sedan urladdas när man rör vid den.

### Hänvisning

Ge akt på rätt artikelnummer när du köper och installerar filterpåsar och patronfilter.

Information om tillbehör och reservdelar finns på [www.kaercher.com](http://www.kaercher.com).

## Torr sugning

## OBSERVERA

### Suga kall aska

Skador på apparaten

Kall aska ska endast sugas med en askavskiljare.

## OBSERVERA

### Defekt eller vått skumfilter/patronfilter

Skador på maskinen

Kontrollera om skumfiltret eller patronfiltret är skadat innan du startar maskinen. Byt skadade filter. Dammsugning får endast ske med torrt skumfilter/patronfilter. Beroende på utrustningsvariant ingår ett skumfilter eller ett patronfilter.

- På maskiner med skumfilter: Använd alltid en filterpåse förutom skumfiltret vid torrsugning.
- På maskiner med patronfilter: Använd alltid en filterpåse förutom patronfiltret när du dammsuger fint damm.

### Hänvisning

Byt ut filterpåsen i god tid eftersom en filterpåse som är för full kan skadas. Filterpåsens uppsamlingsförmåga beror på smutsen som sugas upp. Vid fint damm, sand o.s.v. måste filterpåsen bytas oftare.

## Våtsugning

## OBSERVERA

### Våtsugning med filterpåse

Skador på apparaten

Använd inte en filterpåse vid våtsugning.

## OBSERVERA

### Drift med full behållare

Om behållaren är full stängs sugöppningen av en flottör och sugturbinen går med högre varvtal.

Stäng genast av maskinen och töm behållaren.

### Hänvisning

Om maskinen välter kan flottören också stängas. För att göra maskinen sugklar igen ställer du upp den, stänger av den, väntar 5 sekunder och startar den sedan igen.

## Blåsfunktion

Med blåsfunktionen kan du rengöra områden som är svåra att nå eller där dammsugning inte är möjlig, t.ex. löv i en grusbädd.

- Sätt in sugslangen i blåsanslutningen. Blåsfunktionen är nu aktiverad.

**Bild M**

## Avbryta driften

1. Ställ maskinens strömbrytare på "0 OFF". Maskinen stängs av.
2. Variant 1: Placera sugslangens handtag i mellanparkerings-positionen.

**Bild N**

Variant 2: Häng in golvmunstycket i parkeringspositionen.

**Bild O**

## Avsluta driften

1. Ställ maskinens strömbrytare på "0 OFF". Maskinen stängs av.
2. Dra ut nätkontakten.
3. Ta bort maskinhuvudet.

**Bild B**

4. Töm behållaren.

**Bild Q**

5. Förvaringsmöjlighet:

**Bild T**

### Hänvisning

Sugslangen kan lindas runt maskinhuvudet och fästas där med hjälp av slangmanschetten.

6. Förvara maskinen i ett torrt och frostsäkert rum.

## Ta ut batteripaketet

### Hänvisning

Vid längre arbetsuppehåll måste batteripaketet tas ut ur maskinen och skyddas mot obehörig användning.

- Skjut batteripaketet uppåt och ta ut det ur maskinen.

**Bild P**

## Transport

### ⚠ FÖRSIKTIGHET

#### Bristande hänsyn till vikt

Risk för personskador och materialskador

Ta hänsyn till maskinens vikt vid transport.

## Transport per hand

1. Lyft upp maskinen i bärhandtaget och bär den.

## Transport i fordon



1. Säkra maskinen så att den inte kan glida eller tippa.

## Skötsel och underhåll

### Allmänna skötselanvisningar

- Maskinen och tillbehören av plast kan rengöras med vanligt plastrengöringsmedel.
- Spola vid behov ur behållaren och tillbehören med vatten och torka dem innan de åter används.

### Rengöra skumplastfiltret/patronfiltret

1. Skumplastfiltret/patronfiltret kan rengöras under rinnande vatten om det behövs. För att göra detta drar du bort skumplastfiltret från filterkorgen. Genom att vrida patronfiltret i symbolens riktning  kan du låsa upp och ta bort det.
2. Gnugga inte och borsta inte skumplastfiltret/patronfiltret när du rengör det.
3. Låt skumplast-/patronfiltret torka helt innan du använder det igen.
4. Sätt tillbaka filtret beroende på användningsfall:
  - Skumplastfilter: Lägg filtret över filterkorgen och se till att det är korrekt fixerat.
  - Patronfilter: Montera filtret på filterkorgen, vrid det i symbolens riktning  och se till att det är korrekt fixerat.

**Bild R**

**Bild S**

## Specialtillbehör

### Hänvisning

På varianter med skumfilter kan ett patronfilter köpas i efterhand som specialtillbehör och användas istället för skumfiltret.

1. Ta bort det svarta locket innan du sätter in patronfiltret. Spara locket före för senare användning med skumfiltret.

2. Sätt på patronfiltret och skruva fast det.  
Bild R

## Hjälp vid störningar

Störningar har ofta enkla orsaker, som du kan åtgärda på egen hand med hjälp av översikten nedan. I tveksamma fall eller vid störningar som inte anges här, kontakta auktoriserad kundtjänst.

### Maskinen fungerar inte

Batteripaketet sitter inte korrekt i batteripaketets fäste.  
1. Skjut in batteripaketet i hållaren tills det hakar fast.

### Hänvisning

*Ta om nödvändigt ut batteriet igen och sätt in det tills det klickar på plats.*

Batteripaketets laddningstillstånd (se displayen) är för lågt.

1. Ladda upp batteripaketet.

Batteripaketet eller laddaren defekt.

1. Byt ut batteripaketet eller laddaren.

### Maskinen stänger av sig själv

Maskinen/batteripaketet har överhettats.

● Vänta tills maskinen/batteripaketet har svalnat.

### Minskande sugkraft

Tillbehöret, sugslangen eller sugrören är blockerade.

● Avhjälp blockeringen med ett lämpligt hjälpmedel.

Filterpåsen är full.

● Byt filterpåse.

Skumfiltret/patronfiltret är smutsigt.

● Rengör skumfiltret/patronfiltret (se kapitel *Rengöra skumplastfiltret/patronfiltret*).

Skumfiltret/patronfiltret är skadat.

● Byt skumfilter/patronfilter.

## Tekniska data

|   | WD 2-18 | WD 3-18 |
|---|---------|---------|
| <b>Elanslutning</b>                             |         |         |
| Kapslingsklass                                  | IPX4    | IPX4    |
| Skyddsklass                                     | III     | III     |
| Batterispänning                                 | V 18    | 18      |
| Märkeffekt                                      | W 245   | 245     |
| <b>Påfyllningsmängd</b>                         |         |         |
| Behållarinnehåll                                | l 12    | 17      |
| <b>Effektdata maskin</b>                        |         |         |
| Drifttid med full batteriladdning i normaldrift | min 10  | 18      |

Med förbehåll för tekniska ändringar.

## Sisältö

|                                 |    |
|---------------------------------|----|
| Yleisiä ohjeita .....           | 44 |
| Turvaohjeet.....                | 44 |
| Määräystenmukainen käyttö ..... | 45 |
| Ympäristönsuojelu .....         | 45 |
| Lisävarusteet ja varaosat ..... | 45 |
| Toimituksen sisältö .....       | 45 |
| Takuu .....                     | 45 |
| Laitokuvaus .....               | 45 |
| Akun lataaminen.....            | 46 |
| Ohjausrullien asennus .....     | 46 |
| Käyttöönotto .....              | 46 |
| Käyttö .....                    | 46 |
| Kuljetus.....                   | 47 |

|                               |    |
|-------------------------------|----|
| Hoito ja huolto .....         | 47 |
| Erikaisvarusteet.....         | 47 |
| Ohjeet häiriötilanteissa..... | 47 |
| Tekniset tiedot .....         | 48 |

## Yleisiä ohjeita



Lue ennen laitteen ensimmäistä käyttöä nämä turvallisuusohjeet, tämä alkupe-  
räinen käyttöohje, akun mukana toimit-  
ettavat turvallisuusohjeet ja akun/yleislaturin mukana  
toimitettava alkuperäinen käyttöohje. Menettele niiden  
mukaisesti. Säilytä ohjeet myöhempää käyttöä tai lai-  
teen seuraavaa omistajaa varten.

Käyttöohjeen ohjeiden lisäksi sinun on noudatettava la-  
kimääräisiä yleisiä turvallisuus- ja tapaturmantorjunta-  
määräyksiä.

## Turvaohjeet

### Vaarallisuusasteet

#### ⚠ VAARA

● *Huomautus välittömästi uhkaavasta vaarasta, joka voi aiheuttaa vakavan ruumiinvamman tai johtaa kuolemaan.*

#### ⚠ VAROITUS

● *Huomautus mahdollisesta vaarallisesta tilanteesta, joka voi aiheuttaa vakavan ruumiinvamman tai voi johtaa kuolemaan.*

#### ⚠ VARO

● *Huomautus mahdollisesta vaarallisesta tilanteesta, joka voi aiheuttaa vähäisiä vammoja.*

### HUOMIO

● *Huomautus mahdollisesta vaarallisesta tilanteesta, joka voi aiheuttaa aineellisia vahinkoja.*

### Yleiset turvallisuusohjeet

⚠ **VAARA** • Tukehtumisvaara. Pidä pakkauskal-  
vot pois lasten ulottuvilta.

⚠ **VAROITUS** • Käytä laitetta vain määräysten mukaisesti. Ota huomioon paikalliset olosuhteet ja varo laitteella työskennellessäsi muita ihmisiä, erityisesti lapsia. ● Henkilöt, joilla on vajavaiset ruumiilliset, aistilliset tai henkiset ominaisuudet tai puutteita kokemuksessa ja tietämyksessä, saavat käyttää tätä laitetta vain siinä tapauksessa, että he ovat oikein valvonnan alaisia tai ovat saaneet opastuksen heidän turvallisuudestaan vastaavan henkilön toimesta laitteen turvalliseen käyttämiseen ja ovat ymmärtäneet sen käyttöön liittyvät vaarat.

● Vain henkilöt, jotka ovat saaneet opastuksen laitteen käsittelyyn tai jotka ovat todistaneet kykenevänsä sen käyttöön ja joille se nimenomaisesti annettu tehtäväksi, saavat käyttää laitetta. ● Lapset eivät saa käyttää laitetta. ● Vähintään 8-vuotiaat lapset saavat käyttää laitetta, jos heidän turvallisuudestaan vastaava henkilö on antanut heille opastuksen laitteen käyttämiseen, tai jos he ovat oikein valvonnan alaisia ja ovat ymmärtäneet käytöstä aiheutuvat vaarat. ● Valvo lapsia sen varmistamiseksi, että he eivät leiki laitteella. ● Lapset saavat suorittaa puhdistusta ja käyttäjähuoltoa vain valvonnan alaisina.

⚠ **VARO** • Turvalaitteita on sinun turvallisuutesi vuoksi. Älä koskaan muuta tai ohita turvalaitteita.

## Käyttö

### ⚠ VAARA

- Käyttö räjähdysvaarallisilla alueilla on kielletty.
- **Räjähdysvaara**
- Älä imuroi syttyviä kaasuja, nesteitä tai pölyjä.
- Älä imuroi reaktiivisia metallipölyjä (esim. alumiinia, magnesiumia tai sinkkiä).
- Älä imuroi ohentamattomia emäksiä tai happoja.
- Älä imuroi palavia tai hehkuvia esineitä.

Nämä aineet voivat lisäksi heikentää laitteessa käytettäviä materiaaleja.

### ⚠ VAROITUS

- Loukkaantumisaava. Älä imuroi suuttimella ja imu-putkella pään läheisyydessä.

### ⚠ VARO

- Älä jätä laitetta koskaan käytön aikana ilman valvontaa.
- Laitteen kaatuminen aiheuttaa onnettomuuksia tai vaurioita. Seisontavakavuus on varmistettava ennen kaikkia töitä laitteessa ja sen ympärillä.

### HUOMIO

- Suojaa laite äärimmäisiltä sääoloilta, kosteudelta ja kuumuudelta.
- Älä imuroi koskaan ilman suodatinta, laite voi vaurioitua.

## Hoito ja huolto

### Huomautus

- Kytke laite pois päältä ennen kaikkia hoito- ja huoltotöitä ja irrota akku.

### ⚠ VARO

- Anna korjaustyöt ja työt sähköisissä rakenneosissa vain valtuutetun asiakaspalvelun suoritettaviksi.

### ⚠ VAROITUS

- Laitteessa on sähköisiä rakenneosia, eikä sitä saa puhdistaa juoksevalla vedellä.

### HUOMIO

- Älä käytä puhdistukseen hankaavia pesuaineita, lasin- tai yleispesuaineita.
- Poista akkupaketti laitteesta, jos et käytä sitä pitkään aikaan.
- Poista käytetty akkupaketti laitteesta, ja hävitä se määräysten mukaisesti.

## Kuljetus

### ⚠ VARO

- Onnettomuuksien ja loukkaantumisten välttämiseksi kuljetuksen aikana on kiinnitettävä huomiota laitteen painoon.

## Määräystenmukainen käyttö

Käytä laitetta vain yksityisissä kotitalouksissa.

Laitte on tässä käyttöohjeessa mainittujen kuvausten ja turvallisuusohjeiden mukaisesti tarkoitettu käytettäväksi märkä- ja kuivaimurina.

Kylmä tuhka voidaan imuroida vain sopivilla lisävarusteilla.

Suojaa laitetta sateelta, äläkä säilytä sitä ulkona.

Käyttöä varten tarvitaan KÄRCHER Battery Power (+) Plattform -akkupaketti 18 V:n nimellisjännitteellä ja sopiva KÄRCHER-laturi 18 V:n nimellisjännitteellä.

Toimitukseen sisällyttämiä tai lisäksi tarvittavia akkuja ja latureita on saatavana lisävarusteina.

## Ympäristönsuojelu



Pakkausmateriaalit ovat kierrätettäviä. Hävitä pakkaukset ympäristöystävällisesti.

Sähkö- ja elektroniikkalaitteet sisältävät arvokkaita kierrätettäviä materiaaleja tai rakenneosia kuten paristoja, akkuja tai öljyjä, jotka väärin käsiteltyinä tai väärin hävitettyinä voivat aiheuttaa mahdollisia vaaroja ihmisten terveydelle ja ympäristölle. Nämä rakenneosat ovat kuitenkin välttämättömiä laitteen asianmukaista käyttöä varten. Tällä symbolilla merkityt laitteet ei saa hävittää tavallisena talousjätteenä.

### Sisältöaineita koskevia ohjeita (REACH)

Päivitettyjä tietoja sisältöaineista löytyy osoitteesta: [www.kaercher.com/REACH](http://www.kaercher.com/REACH)

## Lisävarusteet ja varaosat

Käytä vain alkuperäisiä lisävarusteita ja alkuperäisiä varaosia, sillä ne varmistavat laitteen turvallisen ja häiriötönnän käytön.

Tietoja lisävarusteista ja varaosista löytyy osoitteesta [www.kaercher.com](http://www.kaercher.com).

## Toimituksen sisältö

Laitteen toimituksen sisältö on kuvattu pakkauksessa. Tarkasta laitetta pakkauksesta purkaessasi pakkauksen sisällön täydellisyys. Jos lisävarusteita puuttuu tai havaitset kuljetusvahinkoja, ilmoita tästä jälleenmyyjälle.

## Takuu

Jokaisessa maassa ovat voimassa vastaavan myyntiyhtiön julkaisemat takuehdot. Korjaamme laitteessa mahdollisesti ilmenevät häiriöt takuuaian kuluessa maksutta, jos häiriöiden syynä ovat olleet materiaali- tai valmistusvirheet. Takuutapauksessa pyydämme ottamaan yhteyttä ostosoitteen kanssa jälleenmyyjään tai lähimpään valtuutettuun asiakaspalveluun. (Osoite, katso takasivu)

## Laittekuvaus

Valitusta mallista riippuen laitteissa on eroja. Laitteet on kuvattu laitteen pakkauksessa.

Kuvat, katso kuvasivu.

### Kuva A

- ① Imuletkuliitäntä
- ② Kiertokytkin
- ③ Kahvan pidike / lisävarusteiden kiinnitin
- ④ Taitettava kantokahva
- ⑤ Säilytysalusta
- ⑥ Letkun säilytys, molemmat puolet
- ⑦ Säiliölukko
- ⑧ Akku/akun pidike
- ⑨ Tyypikilpi ja tekniset tiedot (esim. säiliön koko)
- ⑩ Puhallustoiminto
- ⑪ Lattiasuuttimen pidike
- ⑫ Varustepidike (4x)
- ⑬ Kääntyvä pyörä (4x)
- ⑭ Suodatinpussi

- 15) Vaahtomuovisuodatin
- 16) Patruunasuodatin
- 17) Imuletku (WD 2-18)
- 18) Irrotettava kahva (WD 3-18 / WD 3-18 S)
- 19) Imuletku liittimellä (WD 3-18 / WD 3-18 S)
- 20) Imuputket 2 x 0,5 m
- 21) Saumasuutin
- 22) Lattiasuutin
- 23) \* Akku (18 V / 2,5 Ah)
- 24) \* Akku (18 V / 5,0 Ah)
- 25) \* Vakiolaturi (BC 18 V)
- 26) \* Pikalaturi (BC 18 V)

\* valinnainen

## Akun lataaminen

1. Lataa akku (katso akun ja laturin käyttöohjeet ja turvallisuusohjeet).

**Kuva G**

**Kuva H**

## Ohjauksrullien asennus

1. Poista sisältö säiliöstä ennen ensimmäistä käyttöä.

**Kuva B**

**Kuva C**

### Huomautus

Laitteille, joissa on ruostumattomasta teräksestä valmistetut säiliöt, lisävarusteet eivät ole säiliössä, vaan niiden ulkopuolella.

## Käyttöönotto

### HUOMIO

**Imurointi ilman vaahtomuovi- tai patruunasuodatinta**

*Laitteavurioita*

Työskentele aina vaahtomuovi- tai patruunasuodatin asetettuna paikalleen sekä märkä- että kuivaimuorinnissa.

### Suodatinpussin paikalleenasettaminen

1. Avaa suodatinpussi kokonaan.
2. Kiinnitä suodatinpussi laiteiliitäntään ja paina se tiukasti kiinni.

**Kuva D**

3. Aseta laitepää paikalleen ja lukitse se.

**Kuva E**

### Huomautus

Suosittellemme suodatinpussin käyttämistä hienopölyn imuroimiseen.

### Letkun, putkien ja lattiasuuttimen asennus

1. Liitä imuletku.  
**Kuva F**
2. Yhdistä imuletku kahvaan.  
**Kuva I**

### Huomautus

Jotta ahtaissa tiloissa olisi helppoa imuroida, kahva voidaan irrottaa ja lisävarusteet kiinnittää suoraan imuletkuun.

Vapauta kahva painamalla kahvan molemmilla puolilla olevia harmaita pintoja ja vetämällä kahva irti letkusta.

3. Asenna lattiasuutin.
  - Asenna lisäosa lattiasuuttimeen.
  - Yhdistä lattiasuutin imuputkiin.

**Kuva J**

### Akun asettaminen paikalleen

- Työnnä akkua ylhäältä päin akun kiinnityskohtaan, kunnes se lukkiutuu paikalleen.

### HUOMIO

Käytä vain KÄRCHER Battery Power (+) Plattform -akkuja, joiden nimellisjännite on 18 V.

**Kuva K**

### Laitteen käyttöönotto

Käännä laitekytkin haluttuun asentoon.

**Kuva L**

- Asento "1 ON": Imu-/puhallustoiminto aktivoidaan.
- Asento "0 OFF": Laite kytketty pois päältä.

## Käyttö

### Käyttöä koskevia ohjeita

### HUOMIO

**Likaa/pölyä akkupidikkeen alueella**  
Jos akkupidikkeen alueelle kerääntyy likaa/pölyä, akkua ei ehkä voi asettaa tai poistaa oikein. Pidä akkupidikkeen alue puhtaana.

### HUOMIO

**Metallisäiliön staattinen varaus**  
Metallisäiliö voi latautua staattisesti imuroitaessa suuria hienopölymääriä ja kosketettaessa voi sitten tapahtua sähköpurkaus.

### Huomautus

Kun ostat ja asennat suodatinpusseja ja patruunasuodatintia, kiinnitä huomiota nykyisiin osanumeroihin. Tietoja lisävarusteista ja varaosista löytyy osoitteesta [www.karcher.com](http://www.karcher.com).

### Kuivaimuointi

### HUOMIO

**Kylmän tuhkan imurointi**

*Laitteavurioita*

Imuroi kylmää tuhkaa vain tuhkan esierottimella.

### HUOMIO

**Vallinen tai märkä vaahtomuovisuodatin/patruunasuodatin**

*Laitteavurioita*

Tarkista ennen käyttöönottoa vaahtomuovisuodatin/patruunasuodatin vaurioiden varalta ja vaihda tarvittaessa. Imuroi vain kuivalla vaahtomuovisuodattimella/patruunasuodattimella.

Varustemuodosta riippuen mukana tulee vaahtomuovisuodatin tai patruunasuodatin.

- Laitteet, joissa on vaahtomuovisuodatin: Käytä aina vaahtomuovisuodattimen lisäksi suodatinpussia, kun imuroit kuivana.
- Laitteet, joissa on patruunasuodatin: Käytä aina patruunasuodattimen lisäksi suodatinpussia imuroitaessa hienoa pölyä.

### Huomautus

Vaihda suodatinpussi hyvissä ajoin, koska liian täynnä oleva suodatinpussi voi vahingoittua. Suodatinpussin täyttömäärä on riippuvainen imuroitavasta liasta. Hienoa pölyä, hiekkaa yms. imuroitaessa suodatinpussi tulee vaihtaa useammin.

## Märkäimurointi

### HUOMIO

#### Märkäimurointi suodatinpussilla

Laitteavurioita

Älä käytä suodatinpussia märkäimuroitaessa.

### HUOMIO

#### Käyttö täydellä säiliöllä

Jos säiliö on täynnä, uimuri sulkee imuaukon ja laite käy korkeammalla kierrosnopeudella.

Kytke laite heti pois päältä ja tyhjennä säiliö.

#### Huomautus

Jos laite kaatuu, myös uimuri voi sulkeutua. Laitteen saa uudelleen imukykyiseksi nostamalla laitteen ylös, sammuttamalla sen, odottamalla 5 sekuntia ja kytkemällä sen sitten uudelleen päälle.

## Puhallustoiminto

Puhallustoimintoa voidaan käyttää alueiden puhdistamiseen, joihin on vaikea päästä tai joissa imurointi ei ole mahdollista, esim. lehdet sora-alustalla.

- Kytke imuletku puhaltimen liitäntään. Puhallustoiminto on nyt aktivoitu.

#### Kuva M

## Käytön keskeyttäminen

1. Käännä laitekytkin asentoon "0 OFF".  
Laite kytkeytyy pois päältä.
2. Malli 1: Aseta imuletkun kahva välipidikkeeseen.

#### Kuva N

- Malli 2: Ripusta lattiasuutin pidikkeeseen.

#### Kuva O

## Käytön lopettaminen

1. Käännä laitekytkin asentoon "0 OFF".  
Laite kytkeytyy pois päältä.
2. Irrota verkkopistoke.
3. Irrota laitepää.

#### Kuva B

4. Tyhjennä säiliö.

#### Kuva Q

5. Säilytysmahdollisuus:

#### Kuva T

#### Huomautus

Imuletku voidaan kääriä laitepään ympärille ja kiinnittää laitepäähän letkun kauluksen avulla.

6. Säilytä laitetta kuivassa ja jäätymiseltä suojatussa paikassa.

## Akun poistaminen

#### Huomautus

Poista akku laitteesta, kun et tarvitse laitetta pidempään aikaan, ja varmista, ettei laitetta voida käyttää luvattomasti.

- Vedä akkua ylöspäin ja poista se laitteesta.

#### Kuva P

## Kuljetus

### ⚠ VARO

Jos painoa ei oteta huomioon

Loukkaantumis- ja vaurioitumisvaara

Huomioi kuljetettaessa laitteen paino.

## Kuljetus käsin

1. Nosta laite ja kannu sitä kahvasta kiinnittäen.

## Kuljetus ajoneuvoissa

1. Varmista laite siirtymistä ja kaatumista vastaan.

## Hoito ja huolto

### Yleiset hoito-ohjeet

- Puhdista laite ja varusteosat tavallisella muovinpuhdistusaineella.
- Huuhtelee säiliö ja lisävarusteet tarvittaessa vedellä ja anna kuivua ennen uudelleenkäyttöä.

### Vaahtomuovisuodattimen/ patruunasuodattimen puhdistus

1. Vaahtomuovisuodatin/patruunasuodatin voidaan tarvittaessa puhdistaa juoksevan veden alla. Vedä vaahtomuovisuodatin pois suodatinkorista. Patruunasuodattimen lukitus voidaan avata ja suodatin irrottaa kääntämällä symbolin (A) suuntaan.
2. Älä hiero tai harjaa vaahtomuovisuodatinta/patruunasuodatinta puhdistuksen aikana.
3. Anna vaahtosuodattimen/patruunasuodattimen kuivua kokonaan ennen uudelleenkäyttöä.
4. Suodattimen asettaminen takaisin käyttötavasta riippuen:
  - Vaahtomuovisuodatin: Aseta suodatin suodatinkorin päälle ja varmista, että se on kunnolla kiinni.
  - Patruunasuodatin: Aseta suodatin suodatinkoriin, kierrä sitä symbolin suuntaan (A) ja varmista, että se on kunnolla kiinni.

#### Kuva R

#### Kuva S

## Erikoisvarusteet

#### Huomautus

Vaahtomuovisuodattimella varustettuihin versioihin on saatavissa erikoisvarusteena patruunasuodatin, jonka voi asentaa vaahtomuovisuodattimen tilalle.

1. Ennen kuin asetat patruunasuodattimen paikalleen, poista musta peitekansi ja säilytä se vaahtomuovisuodattimen kanssa myöhempää käyttöä varten.
2. Aseta patruunasuodatin paikalleen ja kierrä se kiinni.

#### Kuva R

## Ohjeet häiriötilanteissa

Häiriöillä on usein yksinkertaisia syitä, jotka voit itse poistaa seuraavan yleiskatsauksen avulla. Ota yhteys valtuutettuun asiakaspalveluun epäselvissä tapauksissa tai jos häiriöitä ei ole tässä mainittu.

#### Laitte ei käynnisty

Akkua ei ole oikein paikallaan kiinnityskohdassa.

1. Työnnä akkua kiinnityskohtaan, kunnes se lukkiutuu paikalleen.

#### Huomautus

Tarvittaessa poista akku uudelleen ja aseta se takaisin, kunnes se lukkiutuu.

Akun lataustila (katso näyttö) liian heikko.

1. Lataa akku.

Akkua tai laturi viallinen.

1. Vaihda akku tai laturi uuteen.

#### Laitte kytkeytyy itsestään pois päältä

Laitte/akku ylikuumentunut.

- Odota, kunnes laite/akku on jäähtynyt.

#### Imutehon heikkeneminen

Lisävarusteet, imuletku tai imuputket ovat tukossa.

- Poista tukos soveltuvalla apuvälineellä.

Suodatinpussi on täynnä.

- Vaihda suodatinpussi.

Vaahtomuovisuodatin/patruunasuodatin on likaantunut.

- Puhdista vaahntomuvisuodatin/patruunasuodatin (katso luku *Vaahntomuvisuodattimen/patruunasuodattimen puhdistus*).

Vaahntomuvisuodatin/patruunasuodatin on vaurioitunut.

- Vaihda vaahntomuvisuodatin/patruunasuodatin.

## Tekniset tiedot

|   | WD 2-18 | WD 3-18 |
|---|---------|---------|
| <b>Sähköliitäntä</b>                                |         |         |
| Kotelointiluokka                                    | IPX4    | IPX4    |
| Suojaluokka   | III     | III     |
| Akkujännite   | V       | 18      |
| Nimellisteho  | W       | 245     |
| <b>Täyttömäärä</b>                                  |         |         |
| Säiliön tilavuus                                    | l       | 12      |
| <b>Laitteen tehotiedot</b>                          |         |         |
| Käyttöaika täydellä akkulatauksella normaalkäytössä | min     | 10      |
|   |         | 18      |

Oikeus teknisiin muutoksiin pidätetään.

## Περιεχόμενα

|                                       |    |
|---------------------------------------|----|
| Γενικές υποδείξεις.....               | 48 |
| Υποδείξεις ασφαλείας.....             | 48 |
| Προβλεπόμενη χρήση.....               | 49 |
| Προστασία του περιβάλλοντος.....      | 49 |
| Παρελκόμενα και ανταλλακτικά.....     | 49 |
| Παραδοτέος εξοπλισμός.....            | 49 |
| Εγγύηση.....                          | 49 |
| Περιγραφή συσκευής.....               | 49 |
| Φόρτιση μπαταρίας.....                | 50 |
| Τοποθέτηση τροχαλιών καθοδήγησης..... | 50 |
| Έναρξη χρήσης.....                    | 50 |
| Λειτουργία.....                       | 50 |
| Μεταφορά.....                         | 51 |
| Φροντίδα και συντήρηση.....           | 51 |
| Ειδικό εξάρτημα.....                  | 51 |
| Αντιμετώπιση βλαβών.....              | 52 |
| Τεχνικά στοιχεία.....                 | 52 |

## Γενικές υποδείξεις



Πριν από την πρώτη χρήση της συσκευής διαβάστε αυτές τις υποδείξεις ασφαλείας, αυτό εδώ το πρωτότυπο οδηγίων χρήσης, τις συνημμένες υποδείξεις ασφαλείας των μπαταριών καθώς και το συνημμένο πρωτότυπο οδηγιών χρήσης για τις μπαταρίες και τον φορτιστή. Εφαρμόζετε αυτές τις οδηγίες. Φυλάξτε τα εγχειρίδια για μεταγενέστερη χρήση ή για τον επόμενο ιδιοκτήτη. Εκτός από τις υποδείξεις στο εγχειρίδιο χρήσης πρέπει να τηρείτε και τους ισχύοντες γενικούς κανονισμούς ασφαλείας και πρόληψης ατυχημάτων.

## Υποδείξεις ασφαλείας

### Διαβαθμίσεις κινδύνων

#### ⚠ ΚΙΝΔΥΝΟΣ

- Υπόδειξη άμεσου κινδύνου, ο οποίος οδηγεί σε σοβαρούς τραυματισμούς ή θάνατο.

#### ⚠ ΠΡΟΕΙΔΟΠΟΙΗΣΗ

- Υπόδειξη πιθανώς επικίνδυνης κατάστασης, η οποία μπορεί να οδηγήσει σε σοβαρούς τραυματισμούς ή θάνατο.

#### ⚠ ΠΡΟΣΟΧΗ

- Υπόδειξη πιθανώς επικίνδυνης κατάστασης, η οποία μπορεί να οδηγήσει σε ελαφρείς τραυματισμούς.

#### ΠΡΟΣΟΧΗ

- Υπόδειξη πιθανώς επικίνδυνης κατάστασης, η οποία μπορεί να οδηγήσει σε υλικές ζημιές.

### Γενικές υποδείξεις ασφαλείας

⚠ **ΚΙΝΔΥΝΟΣ** • Κίνδυνος ασφυξίας. Φυλάσσετε τις μεμβράνες συσκευασίας μακριά από παιδιά.

⚠ **ΠΡΟΕΙΔΟΠΟΙΗΣΗ** • Χρησιμοποιείτε το εργαλείο μόνο για τον σκοπό που προορίζεται. Λαμβάνετε υπόψη τις τοπικές συνθήκες και προσέχετε κατά τη χρήση του εργαλείου την παρουσία άλλων ανθρώπων, και ιδιαίτερα παιδιών. • Άτομα με περιορισμένες αναπνευστικές, αισθητηριακές ή νοητικές ικανότητες ή χωρίς επαρκή πείρα και γνώσεις επιτρέπεται να χρησιμοποιούν τη συσκευή μόνο με επίβλεψη ή αν τους έχει εξηγηθεί από άτομο υπεύθυνο για την ασφάλειά τους η ασφαλής χρήση της συσκευής και αν κατανοούν τους κινδύνους που μπορούν να προκύψουν από αυτήν. • Η συσκευή επιτρέπεται να χρησιμοποιείται μόνο από άτομα που έχουν εκπαιδευτεί στον χειρισμό της συσκευής ή έχουν αποδείξει τις ικανότητές τους για τον χειρισμό και έχουν λάβει ρητή εντολή για τη χρήση της. • Τα παιδιά δεν επιτρέπεται να χρησιμοποιήσουν τη συσκευή. • Παιδιά από την ηλικία των 8 ετών επιτρέπεται να λειτουργούν τη συσκευή μόνο εάν καθοδηγούνται κατά τη χρήση της από άτομο υπεύθυνο για την ασφάλειά τους ή επιβλέπονται και υπό τον όρο ότι κατανοούν τους κινδύνους που μπορούν να προκύψουν από αυτήν. • Επιβλέπεται τα παιδιά, ώστε να είστε βέβαιοι ότι δεν παίζουν με τη συσκευή. • Ο καθαρισμός και η συντήρηση χρήστη επιτρέπεται να πραγματοποιούνται από παιδιά μόνο υπό επίβλεψη.

⚠ **ΠΡΟΣΟΧΗ** • Οι διατάξεις ασφαλείας χρησιμεύουν για την προστασία σας. Μην αλλάζετε ή χρησιμοποιείτε ποτέ τις διατάξεις ασφαλείας.

### Λειτουργία

#### ⚠ ΚΙΝΔΥΝΟΣ

- Απαγορεύεται η λειτουργία σε περιοχές, όπου υφίσταται κίνδυνος έκρηξης.
- Κίνδυνος έκρηξης
- Μην αναρροφάτε καύσιμα αέρια, υγρά ή σκόνης.
- Μην αναρροφάτε αντιδραστικές μεταλλικές σκόνης (π.χ. αλουμίνιο, μαγνήσιο ή ψευδάργυρο).
- Μην αναρροφάτε συμπυκνωμένα αλκάλια ή οξέα.
- Μην αναρροφάτε φλεγόμενα ή πυρακτωμένα αντικείμενα.

Επιπλέον, οι ουσίες αυτές μπορούν να προκαλέσουν διάβρωση στα υλικά που χρησιμοποιούνται στη συσκευή.

#### ⚠ ΠΡΟΕΙΔΟΠΟΙΗΣΗ

- Κίνδυνος τραυματισμού. Μην αναρροφάτε με το ακροφύσιο και το σωλήνα αναρρόφησης κοντά στο κεφάλι σας.

#### ⚠ ΠΡΟΣΟΧΗ

- Μην αφήνετε ποτέ τη συσκευή χωρίς επίβλεψη, όσο βρίσκεται σε λειτουργία.



- Κίνδυνος ατυχημάτων και πρόκλησης ζημιών από ανατροπή της συσκευής. Πριν από κάθε ενέργεια με ή στη συσκευή φροντίστε για την ευστάθεια της συσκευής.

## ΠΡΟΣΟΧΗ

- Προστατεύετε τη συσκευή από τις δυσμενείς καιρικές συνθήκες, την υγρασία και τη θερμότητα.
- Μην αναρροφάτε ποτέ χωρίς φίλτρο, μπορεί να προκληθεί βλάβη στη συσκευή.

### Φροντίδα και συντήρηση

#### Υπόδειξη

- Απενεργοποιείτε τη συσκευή πριν από κάθε εργασία φροντίδας και συντήρησης και αποσυνδέετε τη συστοιχία μπαταριών.

#### ⚠ ΠΡΟΣΟΧΗ

- Αναθέτετε τις εργασίες επισκευής και τις εργασίες σε ηλεκτρικά δομικά εξαρτήματα μόνο στο εξουσιοδοτημένο τμήμα εξυπηρέτησης πελατών.

#### ⚠ ΠΡΟΕΙΔΟΠΟΙΗΣΗ

- Η συσκευή περιέχει ηλεκτρικά δομικά εξαρτήματα, μην την καθαρίζετε κάτω από τρεχούμενο νερό.

#### ΠΡΟΣΟΧΗ

- Για τον καθαρισμό μη χρησιμοποιείτε διαβρωτικά υλικά, υγρά καθαρισμού τζαμιών ή καθαριστικά γενικής χρήσης.
- Αν πρόκειται η συσκευή να μην χρησιμοποιηθεί για μεγάλο διάστημα αφαιρέστε τη συστοιχία μπαταριών από τη συσκευή.
- Η χαλασμένες μπαταρίες πρέπει να αφαιρούνται από τη συσκευή και να παραδίδονται για ανακύκλωση.

### Μεταφορά

#### ⚠ ΠΡΟΣΟΧΗ

- Για να αποφύγετε ατυχήματα ή τραυματισμούς, πρέπει να λάβετε υπόψη κατά τη μεταφορά το βάρος της συσκευής.

### Προβλεπόμενη χρήση

Χρησιμοποιείτε τη συσκευή αποκλειστικά για την ιδιωτική σας κατοικία.

Η συσκευή προορίζεται για χρήση όπως περιγράφεται στις παρούσες οδηγίες χρήσης και τις υποδείξεις ασφαλείας ως ηλεκτρική σκούπα ξηρής και υγρής αναρρόφησης.

Οι στάχτες μπορούν να απορροφούνται μόνο με τα κατάλληλα εξαρτήματα.

Προστατέψτε τη συσκευή από βροχή και μην την αποθηκεύσετε σε εξωτερικούς χώρους.

Για τη λειτουργία, απαιτείται συστοιχία μπαταριών της πλατφόρμας KÄRCHER Battery Power (+) με ονομαστική τάση 18 V και κατάλληλο φορτιστή KÄRCHER με ονομαστική τάση 18 V.

Συστοιχίες μπαταριών και φορτιστές που δεν περιλαμβάνονται στο συμβατό εύρος ή είναι επιπλέον αναγκαίοι, διατίθενται ως εξαρτήματα.

### Προστασία του περιβάλλοντος



Τα υλικά συσκευασίας είναι ανακυκλώσιμα. Απορρίψτε τις συσκευασίες με περιβαλλοντικά ορθό τρόπο.



Οι ηλεκτρικές και ηλεκτρονικές συσκευές περιέχουν πολύτιμα ανακυκλώσιμα υλικά και, συχνά, εξαρτήματα όπως μπαταρίες απλές, επαναφορτιζόμενες ή λάδια, τα οποία σε περίπτωση λανθασμένης χρήσης ή απόρριψης

μπορούν να θέσουν σε κίνδυνο την ανθρώπινη υγεία και το περιβάλλον. Ωστόσο, αυτά τα συστατικά είναι απαραίτητα για τη σωστή λειτουργία της συσκευής. Οι συσκευές που φέρουν αυτό το σύμβολο δεν επιτρέπεται να απορρίπτονται μαζί με τα οικιακά απορρίμματα.

#### Υποδείξεις σχετικά με συστατικά (REACH)

Ενημερωμένες πληροφορίες σχετικά με τα συστατικά είναι διαθέσιμες στη διεύθυνση: [www.kaercher.com/REACH](http://www.kaercher.com/REACH)

### Παρελκόμενα και ανταλλακτικά

Χρησιμοποιείτε μόνο γνήσια παρελκόμενα και γνήσια ανταλλακτικά, καθώς αυτά εγγυώνται την ασφαλή και απρόσκοπτη λειτουργία της συσκευής.

Πληροφορίες σχετικά με τα παρελκόμενα και τα ανταλλακτικά θα βρείτε στη διεύθυνση [www.kaercher.com](http://www.kaercher.com).

### Παραδοτέος εξοπλισμός

Ο παραδοτέος εξοπλισμός της συσκευής απεικονίζεται επάνω στη συσκευασία. Κατά την αφαίρεση από τη συσκευασία ελέγξτε την πληρότητα των περιεχομένων. Σε περίπτωση που λείπουν παρελκόμενα ή έχουν προκληθεί ζημιές κατά τη μεταφορά, ενημερώστε τον προμηθευτή σας.

### Εγγύηση

Σε κάθε χώρα ισχύουν οι όροι εγγύησης οι οποίοι εκδίδονται από την αρμόδια εταιρεία διανομής μας. Τυχόν βλάβες στη συσκευή σας επιδιορθώνονται από εμάς χωρίς χρέωση εντός της προθεσμίας εγγύησης, εφόσον οφείλονται σε σφάλμα υλικού ή κατασκευής. Σε περίπτωση εγγύησης απευθυνθείτε στον προμηθευτή σας ή το πλησιέστερο εξουσιοδοτημένο τμήμα εξυπηρέτησης πελατών, προσκομίζοντας το παραστατικό της αγοράς. (για διευθύνσεις βλέπε την πίσω σελίδα)

### Περιγραφή συσκευής

Ανάλογα με το επιλεγμένο μοντέλο, υπάρχουν διαφορές στον εξοπλισμό. Ο ειδικός εξοπλισμός περιγράφεται στη συσκευασία της συσκευής.

Για τα σχήματα δείτε τη σελίδα διαγραμμάτων.

#### Εικόνα Α

- 1 Σύνδεση ελαστικού σωλήνα αναρρόφησης
- 2 Περιτροφικός διακόπτης
- 3 Λαβή θέσης στάθμευσης / υποδοχή αξεσουάρ
- 4 Πτυσσόμενη λαβή
- 5 Επιφάνεια απόθεσης
- 6 Φύλαξη ελαστικού σωλήνα, και στις δύο πλευρές
- 7 Καπάκι δοχείου
- 8 Μπαταρίες/Υποδοχή για μπαταρίες
- 9 Πινακίδα τύπου με τεχνικά δεδομένα (π.χ. μέγεθος δοχείου)
- 10 Λειτουργία εκφόρτισης
- 11 Ακροφύσιο δαπέδου θέσης στάθμευσης
- 12 Θήκη αξεσουάρ (4x)
- 13 Τροχός οδήγησης (4x)
- 14 Σακούλα φίλτρου

- ⑮ Φίλτρο αφρού
- ⑯ Κυλινδρικό φίλτρο
- ⑰ Ελαστικός σωλήνας αναρρόφησης (WD 2-18)
- ⑱ Αφαιρούμενη χειρολαβή (WD 3-18 / WD 3-18 S)
- ⑲ Ελαστικός σωλήνας αναρρόφησης με τεμάχιο σύνδεσης (WD 3-18 / WD 3-18 S)
- ⑳ Σωλήνες αναρρόφησης 2 x 0,5 m
- ㉑ Ακροφύσιο αρμών
- ㉒ Ακροφύσιο δαπέδου
- ㉓ \* Συστοιχία μπαταριών (18 V / 2,5 Ah)
- ㉔ \* Συστοιχία μπαταριών (18 V / 5,0 Ah)
- ㉕ \* Τυπικός φορτιστής (BC 18 V)
- ㉖ \* Ταχυφορτιστής (BC 18 V)

\* Προαιρετικά

## Φόρτιση μπαταρίας

- Φορτίστε τις μπαταρίες (βλ. εγχειρίδιο λειτουργίας και οδηγίες ασφαλείας της μπαταρίας και του φορτιστή).  
**Εικόνα G**  
**Εικόνα H**

## Τοποθέτηση τροχαλιών καθοδήγησης

- Αφαιρέστε τα περιεχόμενα από το δοχείο πριν από την πρώτη χρήση.  
**Εικόνα B**  
**Εικόνα C**

### Υπόδειξη

Για συσκευές με δοχεία από ανοξείδωτο χάλυβα, τα αξεσουάρ δεν βρίσκονται στο δοχείο, αλλά έξω.

## Έναρξη χρήσης

### ΠΡΟΣΟΧΗ

**Ηλεκτρική σκούπα χωρίς φίλτρο από αφρώδες υλικό ή φυσιγγίο φίλτρου**  
Ζημιές στη συσκευή

Να εργάζεστε πάντα το τοποθετημένο φίλτρο από αφρώδες υλικό ή φυσιγγίο φίλτρου τόσο κατά την υγρή όσο και κατά την ξηρή αναρρόφηση.

### Τοποθέτηση σακούλας φίλτρου

- Ξεδιπλώστε εντελώς τη σακούλα φίλτρου.
- Τοποθετήστε τη σακούλα φίλτρου στη σύνδεση της συσκευής και πιέστε τη σταθερά.  
**Εικόνα D**
- Τοποθετήστε και ασφαλίστε την κεφαλή συσκευής.  
**Εικόνα E**

### Υπόδειξη

Σας συνιστούμε να χρησιμοποιήσετε μια σακούλα φίλτρου για να καθαρίσετε τη λεπτή σκόνη.

### Συναρμολόγηση μπεκ εδάφους, σωλήνα, εύκαμπτου σωλήνα

- Συνδέστε τον εύκαμπτο σωλήνα αναρρόφησης.  
**Εικόνα F**
- Συνδέστε τον εύκαμπτο σωλήνα αναρρόφησης με τη χειρολαβή.  
**Εικόνα I**

### Υπόδειξη

Για βολική αναρρόφηση σε περιορισμένους χώρους, η λαβή μπορεί να αφαιρεθεί και τα εξαρτήματα να συνδεθούν απευθείας στον σωλήνα αναρρόφησης. Για να απελευθερώσετε τη λαβή, πιέστε τις γκρι περιοχές και στις δύο πλευρές της λαβής και τραβήξτε τη λαβή από τον εύκαμπτο σωλήνα.

- Τοποθετήστε το ακροφύσιο δαπέδου.
  - Τοποθετήστε το ένθετο στο ακροφύσιο δαπέδου.
  - Συνδέστε το ακροφύσιο δαπέδου με τους σωλήνες αναρρόφησης.

### Εικόνα J

## Τοποθέτηση μπαταριών

- Σπρώξτε τις μπαταρίες από επάνω μέσα στην υποδοχή, μέχρι η συστοιχία μπαταριών να ασφαλίσει.

## ΠΡΟΣΟΧΗ

Χρησιμοποιείτε μόνο μπαταρίες τύπου KÄRCHER Battery Power (+) με ονομαστική τάση 18 V.

### Εικόνα K

## Έναρξη χρήσης της συσκευής

Ρυθμίστε τον διακόπτη συσκευής στην επιθυμητή θέση.

### Εικόνα L

- Θέση "1 ON": Η λειτουργία αναρρόφησης / φυσήματος ενεργοποιείται.
- Θέση "0 OFF": Η συσκευή απενεργοποιείται.

## Λειτουργία

### Υποδείξεις για τη λειτουργία

## ΠΡΟΣΟΧΗ

**Βρωμιά/σκόνη στην περιοχή του στηρίγματος μπαταρίας**

Εάν συσσωρευτεί βρωμιά ή σκόνη στην περιοχή του στηρίγματος μπαταριών, η μπαταρία ενδέχεται να μην μπορεί πλέον να τοποθετηθεί και να αφαιρεθεί σωστά. Διατηρείτε την περιοχή του στηρίγματος της μπαταρίας καθαρή.

## ΠΡΟΣΟΧΗ

**Στατική φόρτιση του μεταλλικού δοχείου**

Κατά την αναρρόφηση μεγάλων ποσοτήτων σκόνης το μεταλλικό δοχείο φορτίζεται με στατικό ηλεκτρισμό και εκφορτίζεται κατά το άγγιγμα.

### Υπόδειξη

Κατά την αγορά και την εγκατάσταση σακουλών φίλτρου και φίλτρων φυσιγγίου, δώστε προσοχή στους τρέχοντες αριθμούς ανταλλακτικών.

Πληροφορίες σχετικά με τα παρελκόμενα και τα ανταλλακτικά θα βρείτε στην τοποθεσία [www.karcher.com](http://www.karcher.com).

## Ξηρή αναρρόφηση

## ΠΡΟΣΟΧΗ

**Απορρόφηση σταχτών**

Ζημιές στη συσκευή  
Πραγματοποιήστε αναρρόφηση στάχτης μόνο με προδιαχωριστή τέφρας.

## ΠΡΟΣΟΧΗ

**Ελαττωματικό ή υγρό φίλτρο αφρού / φίλτρο φυσιγγίου**

Ζημιές στη συσκευή  
Πριν ξεκινήσετε, ελέγξτε το φίλτρο αφρού / φίλτρο φυσιγγίου για ζημιά και αντικαταστήστε το εάν είναι απαραίτητο.

Ανάλογα με την παραλλαγή εξοπλισμού, περιλαμβάνεται ένα φίλτρο αφρού ή ένα φίλτρο φυσιγγίου.

- Για συσκευές με φίλτρο αφρού: Χρησιμοποιείτε πάντα μια σακούλα φίλτρου πέρα από το φίλτρο αφρού κατά την ξηρή αναρρόφηση.
- Για συσκευές με φίλτρο φυσιγγίου: Χρησιμοποιείτε πάντα τη σακούλα φίλτρου πέρα από το φίλτρο φυσιγγίου κατά την αναρρόφηση λεπτής σκόνης.

#### Υπόδειξη

Αντικαταστήστε τον σάκο φίλτρου εγκαίρως, καθώς μπορεί να υποστεί ζημιά ο σάκος φίλτρου που είναι πολύ γεμάτος. Ο βαθμός πλήρωσης της σακούλας φίλτρου εξαρτάται από τους ρύπους που αναρροφώνται. Εάν πρόκειται για λεπτή σκόνη, άμμο κ.λπ. η σακούλα φίλτρου πρέπει να αντικαθίσταται συχνότερα.

### Υγρή αναρρόφηση

#### ΠΡΟΣΟΧΗ

##### Υγρή αναρρόφηση με σάκο φίλτρου

Ζημιές στη συσκευή

Μην χρησιμοποιείτε σακούλα φίλτρου σε υγρή αναρρόφηση.

#### ΠΡΟΣΟΧΗ

##### Λειτουργία με πλήρες δοχείο

Εάν το δοχείο είναι γεμάτο, ο πλωτήρας κλείνει το άνοιγμα αναρρόφησης και η συσκευή λειτουργεί με αυξημένο αριθμό στροφών.

Απενεργοποιήστε αμέσως τη συσκευή και αδειάστε το δοχείο.

#### Υπόδειξη

Εάν η συσκευή πέσει πάνω, ο πλωτήρας μπορεί επίσης να κλείσει. Για να κάνετε ξανά τη συσκευή απορροφητική, ρυθμίστε τη συσκευή, απενεργοποιήστε τη, περιμένετε 5 δευτερόλεπτα και μετά ενεργοποιήστε την ξανά.

### Λειτουργία εκφύσησης

Η λειτουργία εκφύσησης μπορεί να χρησιμοποιηθεί για τον καθαρισμό περιοχών που είναι δύσκολο να προσεγγιστούν ή όπου δεν είναι δυνατή η ηλεκτρική σκούπα, π.χ. φύλλα σε χαλίκι.

- Εισαγάγετε το σωλήνα αναρρόφησης στη σύνδεση του ανεμιστήρα. Η λειτουργία ανεμιστήρα είναι πλέον ενεργοποιημένη.

Εικόνα M

### Διακοπή λειτουργίας

1. Ρυθμίστε τον διακόπτη συσκευής στο "0 OFF". Η συσκευή απενεργοποιείται.
2. Παραλλαγή 1: Τοποθετήστε τη λαβή του σωλήνα αναρρόφησης στην ενδιάμεση θέση στάθμευσης.

Εικόνα N

Παραλλαγή 2: Κρεμάστε το ακροφύσιο δαπέδου στη θέση στάθμευσης.

Εικόνα O

### Τερματισμός λειτουργίας

1. Ρυθμίστε τον διακόπτη συσκευής στο "0 OFF". Η συσκευή απενεργοποιείται.
2. Αποσυνδέστε το ρευματολήπτη.
3. Αφαιρέστε την κεφαλή της συσκευής.

Εικόνα B

4. Αδειάστε το δοχείο.

Εικόνα Q

5. Επιλογή αποθήκευσης:

Εικόνα T

### Υπόδειξη

Ο σωλήνας αναρρόφησης μπορεί να τυλιχτεί γύρω από την κεφαλή της συσκευής και να στερεωθεί στην κεφαλή της συσκευής με τη βοήθεια του καλάρου του σωλήνα.

6. Φυλάξτε τη συσκευή σε ξηρό χώρο που προστατεύεται από τον παγετό.

### Αφαίρεση μπαταρίας

#### Υπόδειξη

Σε περίπτωση μη χρήσης για μεγάλα διαστήματα αφαιρέστε την μπαταρία από τη συσκευή και προστατέψτε την από αναρρόδια χρήση.

- Σπρώξτε προς τα πάνω την μπαταρία και βγάλτε την από τη συσκευή.

Εικόνα P

### Μεταφορά

#### ⚠ ΠΡΟΣΟΧΗ

Μη τήρηση των οδηγιών σχετικά με το βάρος

Κίνδυνος τραυματισμού και πρόκλησης ζημιών. Κατά τη μεταφορά προσέξτε το βάρος του μηχανήματος.

### Μεταφορά με το χέρι

1. Σηκώστε και μεταφέρετε τη συσκευή από τη λαβή μεταφοράς.

### Μεταφορά σε οχήματα



1. Ασφαλίστε τη συσκευή έναντι ολίσθησης και ανατροπής.

### Φροντίδα και συντήρηση

#### Οδηγίες γενικής φροντίδας

- Καθαρίστε τη συσκευή και τα βοηθητικά εξαρτήματα από συνθετικό υλικό με καθαριστικό για συνθετικά υλικά του εμπορίου.
- Εάν χρειαστεί, ξεπλύνετε το δοχείο και τα εξαρτήματα με νερό και στεγνώστε τα πριν τα χρησιμοποιήσετε ξανά.

### Καθαρισμός του φίλτρου αφρού / φίλτρου φυσιγγίου

1. Το φίλτρο αφρού / φυσιγγίου μπορεί να καθαριστεί κάτω από τρεχούμενο νερό, εάν είναι απαραίτητο. Για να το κάνετε αυτό, τραβήξτε το φίλτρο αφρού από το καλάθι φίλτρου. Το φίλτρο φυσιγγίου περιστρέφεται προς την κατεύθυνση του συμβόλου  ώστε να ξεκλειδωθεί και να αφαιρεθεί.
2. Μην τρίβετε ή βουρτσίζετε το φίλτρο αφρού / φίλτρο φυσιγγίου κατά τον καθαρισμό.
3. Αφήστε το φίλτρο αφρού / φυσιγγίου να στεγνώσει εντελώς πριν το επαναχρησιμοποιήσετε.
4. Επανατοποθέτηση του φίλτρου ανάλογα με τον τύπο της εφαρμογής:
  - Φίλτρο αφρού: Τοποθετήστε το φίλτρο πάνω από το καλάθι φίλτρου και βεβαιωθείτε ότι είναι σωστά στερεωμένο.
  - Κυλινδρικό φίλτρο: Τοποθετήστε το φίλτρο στο καλάθι φίλτρου και γυρίστε το προς το σύμβολο  και βεβαιωθείτε ότι είναι σωστά στερεωμένο.

Εικόνα R

Εικόνα S

### Ειδικό εξάρτημα

#### Υπόδειξη

Σε παραλλαγές με φίλτρα από αφρού μπορείτε να αγοράσετε ένα φίλτρο φυσιγγίου και να το χρησιμοποιείτε στη θέση του φίλτρου αφρού.

1. Πριν τοποθετήσετε το φίλτρο φυσιγγίου, αφαιρέστε το μαύρο κάλυμμα και φυλάξτε το με το φίλτρο αφρού για μελλοντική χρήση.
2. Βάλτε το φίλτρο φυσιγγίου και σφίξτε το.  
**Εικόνα R**

## Αντιμετώπιση βλαβών

Οι βλάβες οφείλονται συχνά σε ασημαντες αιτίες, τις οποίες μπορείτε να αντιμετωπίσετε μόνοι σας με τη βοήθεια του παρακάτω πίνακα. Σε περίπτωση αμφιβολίας ή σε περίπτωση βλάβης που δεν αναγράφεται εδώ μπορείτε να απευθύνεστε σε εξουσιοδοτημένο κατάστημα.

### Η συσκευή δεν λειτουργεί

Η συστοιχία μπαταριών δεν εφαρμόζει σωστά στην υποδοχή της συστοιχίας μπαταριών.

1. Ωθήστε τη συστοιχία μπαταριών στην υποδοχή της συστοιχίας μπαταριών, μέχρι να ασφαλίσει.

### Υπόδειξη

*Εάν είναι απαραίτητο, αφαιρέστε ξανά τη συστοιχία μπαταριών και τοποθετήστε την ξανά μέχρι να ασφαλίσει.*

Κατάσταση φόρτισης της συστοιχίας μπαταριών (βλ. οθόνη) πολύ αδύναμη.

1. Φορτίστε την μπαταρία.

Συστοιχία μπαταριών χαλασμένη ή φορτιστής χαλασμένος.

1. Αντικαταστήστε τη συστοιχία μπαταριών ή το φορτιστή.

### Η συσκευή απενεργοποιείται αυτόματα

Η συσκευή / συστοιχία μπαταριών υπερθερμαίνεται.

- Περιμένετε, μέχρι η συσκευή / συστοιχία μπαταριών να κρυώσει.

### Μείωση ισχύος αναρρόφησης

Τα αξεσουάρ, ο εύκαμπτος σωλήνας αναρρόφησης ή οι σωλήνες αναρρόφησης έχουν μπλοκαριστεί.

- Με ένα κατάλληλο βοήθημα αφαιρέστε τις ακαθαρσίες.

Η σακούλα φίλτρου είναι γεμάτη.

- Αντικαταστήστε τη σακούλα φίλτρου.

Το φίλτρο αφρού / φίλτρο φυσιγγίου είναι βρώμικο.

- Καθαρισμός του φίλτρου αφρού / φίλτρου φυσιγγίου (βλέπε κεφάλαιο *Καθαρισμός του φίλτρου αφρού / φίλτρου φυσιγγίου*).

Το φίλτρο αφρού / φυσιγγίου είναι κατεστραμμένο.

- Αντικαταστήστε το φίλτρο αφρού / φίλτρο φυσιγγίου.

## Τεχνικά στοιχεία

|   | WD 2-18 | WD 3-18 |
|---|---------|---------|
| <b>Ηλεκτρική σύνδεση</b>                                  |         |         |
| Τύπος προστασίας  | IPX4    | IPX4    |
| Κατηγορία προστασίας                                      | III     | III     |
| Τάση μπαταρίας  | V       | 18      |
| Όνομαστική ισχύς  | W       | 245     |
| <b>Ποσότητα πλήρωσης</b>                                  |         |         |
| Χωρητικότητα δοχείου                                      | l       | 12      |
| <b>Στοιχεία ισχύος συσκευής</b>                           |         |         |
| Διάστημα κανονικής λειτουργίας με τελείως γεμάτη μπαταρία | min     | 10      |
|   |         | 18      |

Με την επιφύλαξη τεχνικών αλλαγών.

## İçindekiler

|  |    |
|--|----|
| Genel uyarılar.....                      | 52 |
| Güvenlik bilgileri .....                 | 52 |
| Amaca uygun kullanım.....                | 53 |
| Çevre koruma.....                        | 53 |
| Aksesuarlar ve yedek parçalar.....       | 53 |
| Teslimat kapsamı .....                   | 53 |
| Garanti .....                            | 53 |
| Cihaz açıklaması.....                    | 53 |
| Akü paketinin şarj edilmesi.....         | 54 |
| Yönlendirme makaralarının takılması..... | 54 |
| İşletime alma.....                       | 54 |
| İşletme.....                             | 54 |
| Taşıma.....                              | 55 |
| Bakım ve koruma .....                    | 55 |
| Özel aksesuar .....                      | 55 |
| Arıza durumunda yardım.....              | 55 |
| Teknik bilgiler .....                    | 56 |

## Genel uyarılar



Cihazı ilk defa kullanmadan önce bu güvenlik bilgilerini, bu orijinal işletim kılavuzunu, akü paketi ile birlikte teslim edilen güvenlik bilgilerini ve ekteki akü paketi / standart şarj aleti orijinal işletim kılavuzunu okuyun. Bu bilgilere göre hareket edin. Kılavuzları daha sonra tekrar kullanmak ya da cihazın sonraki kullanıcılarına iletmek üzere saklayın.

İşletim kılavuzundaki uyarıların yanında yasa koyucunun belirlediği güvenlik ve kaza önleme yönetmeliğini dikkate almalısınız.

## Güvenlik bilgileri

### Tehlike kademeleri

#### ⚠ TEHLİKE

- *Ağır bedensel yaralanmalar ya da ölüme neden olan direkt bir tehlikeye yönelik uyarı.*

#### ⚠ UYARI

- *Ağır bedensel yaralanmalar ya da ölüme neden olabilecek olası tehlikeli bir duruma yönelik uyarı.*

#### ⚠ TEDBİR

- *Hafif yaralanmalara neden olabilecek olası tehlikeli bir duruma yönelik uyarı.*

#### DIKKAT

- *Maddi hasarlara neden olabilecek olası tehlikeli bir duruma yönelik uyarı.*

### Genel güvenlik bilgileri

⚠ **TEHLİKE** • *Boğulma tehlikesi. Ambalaj folyolarını çocuklardan uzak tutunuz.*

⚠ **UYARI** • *Cihazı sadece amacına uygun bir şekilde kullanın. Yerel koşulları dikkate alın ve cihazla çalışmalar esnasında üçüncü şahıslara ve özellikle çocuklara dikkat edin.* • *Fiziksel, duyuşsal veya zihinsel kabiliyetleri azalmış veya deneyim ve bilgi eksikliği olan kişiler, yalnızca düzgün şekilde gözetim altında tutulmaları ya da güvenlik konusunda eğitilmiş bir kişi tarafından cihazın güvenli kullanımı ile ilgili talimat almaları ve ortaya çıkan tehlikeleri anlamaları durumunda cihazı kullanabilirler.* • *Sadece cihazın kullanımı konusunda bilgilendirilmiş veya cihazı kumanda etme konusundaki kabiliyetlerini kanıtlamış ve katı şekilde cihazın kullanı-*

myla görevlendirilmiş olan kişiler cihazı kullanabilir.

- Çocukların bu cihazı kullanması yasaktır. • En az 8 yaş üzeri çocuklar, sadece güvenliklerinden sorumlu bir kişi tarafından cihazın kullanımı ile ilgili eğitim aldıkları veya denetim altında oldukları ve oluşabilecek tehlikeleri anladıkları takdirde cihazı kullanabilir. • Cihazla oynamalarının sağlamak için çocuklar gözetim altında tutulmalıdır. • Çocuklar, temizliği ve bakımı sadece gözetim altında yapabilir.

**⚠️ TEDBİR** • Emniyet düzenleri sizin emniyetiniz içindir. Emniyet düzenlerini asla değiştirmeyin veya baypas etmeyin.

## İşletme

### ⚠️ TEHLİKE

- Patlama tehlikesi bulunan alanlarda işletilmesi yasaktır.
- Patlama tehlikesi
- Yanıcı gaz, sıvı veya tozları süpürmeyin.
- Reaktif metal tozları (ör. alüminyum, magnezyum veya çinko) süpürmeyin.
- Seyreltilmemiş alkali veya asitleri süpürmeyin.
- Yanan veya kor halindeki cisimleri süpürmeyin.

Bu maddeler cihazda kullanılan materyallere zarar verebilir.

### ⚠️ UYARI

- Yaralanma tehlikesi. Başlık ve emme borusu ile başlığın çevresini süpürmeyin.

### ⚠️ TEDBİR

- Cihaz çalışır durumdayken asla gözetimsiz bırakmayın.
- Cihazın devrilmesi sonucu kaza veya hasar oluşumu. Cihaz ile veya cihaz üzerinde yapılan her faaliyetten önce duruş emniyetini sağlayın.

### DIKKAT

- Cihazı ekstrem hava, nem ve sıcaklık koşullarına karşı koruyun.
- Filtre olmadan süpürme işlemi yapmayın, cihaz zarar görebilir.

## Bakım ve Koruma

### Not

- Tüm temizlik ve bakım çalışmalarından önce cihazı kapatın ve akü paketini çıkarın.

### ⚠️ TEDBİR

- Onarım çalışmalarını ve elektrikli yapı parçaları üzerindeki çalışmalarını sadece yetkili müşteri hizmetleri tarafından yapılmasını sağlayın.

### ⚠️ UYARI

- Cihaz elektrikli yapı parçaları içermektedir, cihazı akar su altında yıkamayın.

### DIKKAT

- Temizlik sırasında aşındırıcı, cam veya genel amaçlı temizleyicileri kullanmayın.
- Cihazı uzun süre kullanmayacaksanız akü paketini cihazdan çıkarın.
- Tamamen kullanılmış akü paketini cihazdan çıkarın ve yönetmelige uygun şekilde tasfiye edin.

## Taşıma

### ⚠️ TEDBİR

- Kazaları ve yaralanmaları önlemek amacıyla nakliye esnasında cihazın ağırlığını dikkate alın.

## Amaca uygun kullanım

Cihazı sadece evde kullanın.

Cihaz bu kullanma talimatında belirtilen açıklamalara ve güvenlik bilgilerine uygun olarak ıslak ve kuru elektrik süpürgesi olarak kullanılmak üzere tasarlanmıştır. Soğuk kül, sadece uygun aksesuarlarla vakumlanabilir. Cihazı yağmurdan koruyun ve dış ortamlarda depolamayın.

İşletim için 18 V nominal voltajlı KÄRCHER Battery Power (+) Plattform ile 18 V nominal voltajlı uyumlu bir KÄRCHER şarj cihazı gereklidir.

Teslimat içeriğinde bulunmayan veya ilave olarak ihtiyaç duyulan akü paketleri ve şarj cihazları aksesuar olarak temin edilebilir.

## Çevre koruma



Ambalaj malzemeleri geri dönüştürülebilir. Lütfen ambalajları çevreye zarar vermeden tasfiye edin.



Elektrikli ve elektronik cihazlar, değerli ve geri dönüştürülebilir malzemelerin yanı sıra yanlış kullanılması veya yanlış imha edilmesi durumunda insan sağlığı ve çevre için potansiyel tehlike teşkil edebilecek piller, aküler veya yağlar içerebilir. Ancak cihazın usulüne uygun şekilde çalıştırılması için bu parçaları gereklidir. Bu sembol ile işaretlenen cihazlar evsel atık ile birlikte imha edilmemelidir.

### İçindekiler hakkında uyarılar (REACH)

İçindekiler hakkında ayrıntılı bilgileri bulabileceğiniz adres: [www.kaercher.com/REACH](http://www.kaercher.com/REACH)

## Aksesuarlar ve yedek parçalar

Sadece orijinal aksesuarlar ve orijinal yedek parçalar kullanın. Bu parçalar cihazın güvenli ve arızasız çalışmasını sağlar.

Aksesuar ve yedek parçalara ilişkin bilgiler için adres: [www.kaercher.com](http://www.kaercher.com).

## Teslimat kapsamı

Cihazınızın teslimat kapsamı ambalajı üzerinde gösterilmiştir. Ambalaj açıldığında içindeki parçalarda eksiklik olup olmadığını kontrol edin. Aksesuarların eksik olması durumunda ya da nakliye hasarlarında yetkili satıcınızı bilgilendirin.

## Garanti

Her ülkede yetkili distribütörümüz tarafından verilmiş garanti şartları geçerlidir. Garanti süresi içinde cihazınızda oluşan muhtemel hasarları, arızanın kaynağı üretim veya malzeme hatası olduğu sürece ücretsiz olarak karşılıyoruz. Garanti durumunda satış fişi ile satıcıya veya yetkili servise başvurun. (Adres için Bkz. Arka sayfa)

## Cihaz açıklaması

Seçilen modele bağlı olarak donanım değişir. Spesifik donanım, cihaz ambalajında açıklanmıştır. Resimler için grafik sayfasına bakın.

### Şekil A

- ① Vakum hortumu bağlantısı
- ② Çevirmeli şalter
- ③ Park konumu tutamağı / aksesuar yuvası
- ④ Katlanabilir taşıma kulpu
- ⑤ Depolama alanı

- ⑥ Hortum muhafaza yeri, çift taraflı
- ⑦ Hazne kilidi
- ⑧ Akü paketi/Akü paketi yuvası
- ⑨ Teknik verileri içeren tip levhası (örn. hazne boyutu)
- ⑩ Üfleme fonksiyonu
- ⑪ Yer süpürme başlığı park konumu
- ⑫ Aksesuar montajı (4x)
- ⑬ Teker (4x)
- ⑭ Filtre torbası
- ⑮ Köpük maddesi filtresi
- ⑯ Kartuş filtresi
- ⑰ Emme hortumu (WD 2-18)
- ⑱ Çıkarılabilir tutamak (WD 3-18 / WD 3-18 S)
- ⑲ Bağlantı parçalı vakum hortumu (WD 3-18 / WD 3-18 S)
- ⑳ Vakum boruları 2 x 0,5 m
- ㉑ Derz süpürme başlığı
- ㉒ Zemin Başlığı
- ㉓ \* Akü paketi (18 V / 2.5 Ah)
- ㉔ \* Akü paketi (18 V / 5.0 Ah)
- ㉕ \* Standart şarj cihazı (BC 18V)
- ㉖ \* Hızlı şarj cihazı (BC 18 V)

\* isteğe bağlı

### Akü paketinin şarj edilmesi

1. Akü takımını şarj edin (akü takımı ve şarj aleti için kullanım kılavuzlarına ve güvenlik bilgilerine bakın).
- Şekil G**  
**Şekil H**

### Yönlendirme makaralarının takılması

1. İlk kullanımdan önce içeriği hazneden çıkarın.
- Şekil B**  
**Şekil C**

**Not**

Paslanmaz çelik hazneli cihazlar için aksesuarlar, hazne içinde değil dışarıdadır.

### İşletime alma

#### DIKKAT

**Köpük veya kartuş filtersiz vakumlama**

**Cihazda zarar**

**Islak ve kuru süpürme işleminde daima takılı köpük filtre veya kartuş filtresi ile çalışın.**

#### Filtre torbasının yerleştirilmesi

1. Filtre torbasını tamamen açın.
  2. Filtre torbasını cihaz bağlantısına takın ve sıkıca bastırın.
- Şekil D**
3. Cihaz başlığını yerleştirin ve kilitleyin.
- Şekil E**

**Not**

**İnce toz emmek için filtre torbası kullanmanızı öneririz.**

### Hortumu, boruları, yer süpürme başlığını monte edin

1. Vakum hortumunu bağlayın.
- Şekil F**
2. Vakum hortumunu, tutamak ile bağlayın.
- Şekil I**

**Not**

**Dar alanlarda rahat bir şekilde çalışmak için tutamak çıkarılabilir ve aksesuarlar direkt olarak vakum hortumuna takılabilir.**

**Tutamağı serbest bırakmak için sapın her iki yanındaki gri yüzeylere bastırın ve tutamağı hortumdan çekin.**

3. Yer süpürme başlığını monte edin.
    - Ek parçayı yer süpürme başlığına monte edin.
    - Yer süpürme başlığını, vakum borusu ile bağlayın.
- Şekil J**

### Akü paketinin takılması

- Akü paketini yerine oturana kadar akü paketi yuvasına yukarıdan itinir.

### DIKKAT

**Yalnızca 18 V nominal voltajlı KÄRCHER Battery Power (+) platformu akü paketi kullanın.**

**Şekil K**

### Cihazı çalıştırma

Cihaz şalterini istenen konuma çevirin.

**Şekil L**

- Konum "1 ON": Vakum / üfleme fonksiyonu etkinleştirilir.
- Konum "0 OFF": Cihaz kapatılır.

### İşletme

#### İşletime ilişkin bilgiler

#### DIKKAT

**Akü yuvası alanında kir/toz**

**Akü yuvası alanında kir/toz birikirse akü paketi doğru şekilde takılamayabilir veya çıkarılamayabilir.**

**Akü yuvası alanını temiz tutun.**

#### DIKKAT

**Metal kabin statik şarjı**

**Metal kap vakum sırasında çok büyük miktarda ince toz ile statik olarak yüklenebilir ve ardından temas durumunda yükünü boşaltabilir.**

**Not**

**Filtre torbaları ve kartuş filtreleri satın alırken ve kurarken güncel parça numaralarına dikkat edin.**

**Aksesuarlar ve yedek parçalara ilişkin bilgiler için: [www.kaercher.com](http://www.kaercher.com).**

### Kuru süpürme

#### DIKKAT

**Soğuk küllerin vakumlanması**

**Cihazda zarar**

**Soğuk külü, sadece kül ön ayırıcısı ile vakumlayın.**

#### DIKKAT

**Arızalı veya ıslak köpük maddesi filtresi / kartuş filtre Cihazda zarar**

**Devreye almadan önce köpük maddesi filtresinde / kartuş filtrede hasar olup olmadığını kontrol edin ve bunları gerekirse değiştirin. Yalnızca kuru bir köpük maddesi filtresi / kartuş filtre ile vakum işlemi gerçekleştirin.**

**Donanım seçeneğine bağlı olarak, bir köpük maddesi filtresi veya bir kartuş filtre dahildir.**

- Köpük maddesi filtresine sahip olan cihazlar için: Kuru süpürme sırasında köpük maddesi filtresine ek olarak daima bir filtre torbası kullanın.
- Kartuş filtreye sahip olan cihazlar için: İnce toz çekerken kartuş filtresine ek olarak daima bir filtre torbası kullanın.

#### Not

*Çok dolduğunda zarar görebileceğinden filtre torbasını zamanında değiştirin. Filtre torbasının dolum derecesi süpürülen kir miktarından bağımsızdır. Kum gibi ince toz söz konusu olduğunda filtre torbası daha sık değiştirilmelidir.*

#### Islak süpürme

#### DIKKAT

**Filtre torbasıyla ıslak vakum**

*Cihazda zarar*

*Islak vakum işlemleri için filtre torbası kullanmayın.*

#### DIKKAT

**Dolu hazne ile işletim**

*Hazne dolduğunda flatör emme açıklığını kapatır ve cihaz yüksek hızda çalışır.*

*Cihazı hemen kapatın ve hazneyi boşaltın.*

#### Not

*Cihaz devrildiğinde şamandıra da kapanabilir. Cihazın vakum özelliğini tekrar kullanabilmek için cihazı kurun, kapatın, 5 saniye bekleyin ve tekrar açın.*

#### Üfleme fonksiyonu

Üfleme fonksiyonu, ulaşılmaz zor veya vakumlamanın mümkün olmadığı alanları temizlemek için kullanılabilir, örn. çakıl yatağında yapraklar.

- Vakum hortumunu üfleme bağlantısına yerleştirin.

Üfleme fonksiyonu böylece etkinleştirilir.

#### Şekil M

#### İşletmeyi duraklatma

1. Cihaz şalterini "0 OFF" konumuna alın. Cihaz kapatılır.
2. Varyasyon 1: Vakum hortumunun tutamağını ara park konumuna getirin.

#### Şekil N

Varyasyon 2: Yer süpürme başlığını park konumuna asın.

#### Şekil O

#### İşletmenin tamamlanması

1. Cihaz şalterini "0 OFF" konumuna alın. Cihaz kapatılır.
2. Elektrik fişini çıkartın.
3. Cihaz başlığını çıkarın.

#### Şekil B

4. Hazneyi boşaltın.

#### Şekil Q

5. Depolama olanağı:

#### Şekil T

#### Not

*Vakum hortumu, cihaz başlığının etrafına sarılarak hortum manşonu yardımıyla cihaz başlığına takılabilir.*

6. Cihazı kuru ve donma tehlikesi bulunmayan bir yerde depolayın.

#### Akü paketinin çıkartılması

#### Not

*Uzun süre çalışmaya ara verilecekse akü paketini cihazdan çıkarın ve yetkisiz kişiler tarafından kullanılmasını engellemek için önlemler alın.*

- Akü paketini yukarı itin ve cihazdan çıkarın.

#### Şekil P

#### Taşıma

#### △ TEDBİR

**Ağırlığını dikkate alınmaması**

*Yaralanma ve zarar görme tehlikesi mevcuttur*

*Taşıma sırasında cihazın ağırlığını dikkate alın.*

#### El ile taşıma

1. Cihazı taşıma kulpundan kaldırın ve taşıyın.

#### Taşıt içerisinde taşıma

1. Cihazı kaymaya ve devrilmeye karşı emniyete alın.

#### Bakım ve koruma

#### Bakım ile ilgili genel bilgiler

- Cihazı ve plastik aksesuar parçalarını, piyasada bulunan bir plastik temizleyici ile temizleyin.
- Hazneyi ve aksesuarları ihtiyaç duyulduğunda su ile durulayın ve tekrar kullanmadan önce kurulaşın.

#### Köpük maddesi filtresinin / kartuş filtresinin temizlenmesi

1. Köpük maddesi filtresi / kartuş filtre gerekirse akan su altında temizlenebilir. Bunun için köpük maddesi filtresini, filtre sepetinden çıkarın. Kartuş filtresi, sembol yönünde çevrilerek açılabilir (A) kilidini açın ve kaldırın.
2. Temizlik sırasında köpük maddesi filtresini / kartuş filtresi ovalamayın veya fırçalamayın.
3. Yeniden kullanmadan önce köpük maddesi filtresinin / kartuş filtresinin tamamen kurumasını bekleyin.
4. Uygulama durumuna bağlı olarak filtresinin tekrar takılması:
  - Köpük maddesi filtresi: Filtreyi, filtre sepetinin üzerine koyun ve filtresinin uygun şekilde sabitlendiğinden emin olun.
  - Kartuş filtresi: Filtreyi, filtre sepetine monte edin ve sembolünün yönünde (A) çevirin ve uygun şekilde sabitlendiğinden emin olun.

#### Şekil R

#### Şekil S

#### Özel aksesuar

#### Not

*Köpük maddesi filtresine sahip olan varyasyonlarda özel aksesuar olarak bir kartuş filtre satın alınabilir ve köpük maddesi filtresi yerine kullanılabilir.*

1. Kartuş filtresi takmadan önce siyah kapağı çıkarın ve daha sonra kullanmak üzere köpük maddesi filtresinin yanına saklayın.
2. Kartuş filtresini takın ve sıkın.

#### Şekil R

#### Arıza durumunda yardım

Arızaların sebepleri çoğu zaman aşağıdaki genel bakış yardımıyla kendiniz giderebileceğiniz kadar basittir. Kararsızlık durumunda veya burada adı geçmeyen arızalarda lütfen yetkili müşteri hizmetlerine başvurun.

#### Cihaz çalışmıyor

Akü paketi, yuvasına oturmuyor.

1. Akü paketini, yerine oturana kadar cihaz yuvasına yerleştirin.

#### Not

*Gerekirse akü paketini bir kez daha çıkarın ve kilitlemeye dek yeniden yerleştirin.*

Akü paketinin şarj durumu (ekrana bakın) çok düşük.

1. Akü paketini şarj edin.

Аку пакети veya şarj cihazı arızalı.

1. Аку пакети veya şarj cihazını yenileyin.

### Сihaz kendiliğinden kapanıyor

Сihaz / аку пакети aşırı ısınıyor.

- Сihaz / аку пакети соғуяана кaдар bekleyin.

### Azalan vakum gücü

Aksesuarlar, vakum hortumu veya vakum boruları tıkalı.

- Tıkanıklığı, uygun bir yardımcı madde ile giderin. Filtre torbası dolu.

- Filtre torbasını değiştirin.

Көпүк maddesi filtresi / картуш filtre kirlenmiş.

- Көпүк maddesi filtresini / картуш filtresini temizleyin (bkz. Bölüm *Көпүк maddesi filtresinin / картуш filtresinin temizlenmesi*).

Көпүк maddesi filtresi / картуш filtre hasar görmüş.

- Көпүк maddesi filtresini / картуш filtresini değiştirin.

## Техник bilgiler

### Elektrik bağlantısı

| Koruma türü                                       |     | IPX4 | IPX4 |
|---|-----|------|------|
| Koruma sınıfı                                     |     | III  | III  |
| Akü gerilimi                                      | V   | 18   | 18   |
| Nominal güç                                       | W   | 245  | 245  |
| Dolum miktarı                                     |     |      |      |
| Hazne içeriği                                     | l   | 12   | 17   |
| Сihaz performans verileri                         |     |      |      |
| Normal işletimde аку до-<br>луйкен işletim süresi | min | 10   | 18   |

Техник дегиşikлик hakkı saklıdır.

## Содержание

|  |    |
|--|----|
| Общие указания.....                    | 56 |
| Указания по технике безопасности ..... | 56 |
| Использование по назначению .....      | 57 |
| Защита окружающей среды.....           | 57 |
| Принадлежности и запасные части.....   | 57 |
| Комплект поставки.....                 | 57 |
| Гарантия .....                         | 57 |
| Описание устройства .....              | 58 |
| Зарядка аккумулятора блока.....        | 58 |
| Установка направляющих роликов.....    | 58 |
| Ввод в эксплуатацию .....              | 58 |
| Эксплуатация .....                     | 59 |
| Транспортировка.....                   | 60 |
| Уход и техническое обслуживание .....  | 60 |
| Специальные принадлежности .....       | 60 |
| Помощь при неисправностях.....         | 60 |
| Технические характеристики .....       | 60 |

## Общие указания



Перед первым применением устройства необходимо ознакомиться с указаниями по технике безопасности, оригинальной инструкцией по эксплуатации, а также прилагаемыми указаниями по технике безопасности и оригинальной инструкцией по эксплуатации аккумулятора блока / стандартного зарядного устройства. Действовать в соответствии с ними. Следует сохранить документацию для дальнейшего пользования или для следующего владельца.

Наряду с указаниями, содержащимися в инструкции по эксплуатации, соблюдать также общие законодательные положения по технике безопасности и предотвращению несчастных случаев.

## Указания по технике безопасности

### Степень опасности

#### ⚠ ОПАСНОСТЬ

- Указание относительно непосредственно грозящей опасности, которая приводит к тяжелым травмам или к смерти.

#### ⚠ ПРЕДУПРЕЖДЕНИЕ

- Указание относительно возможной потенциально опасной ситуации, которая может привести к тяжелым травмам или к смерти.

#### ⚠ ОСТОРОЖНО

- Указание на потенциально опасную ситуацию, которая может привести к получению легких травм.

### ВНИМАНИЕ

- Указание относительно возможной потенциально опасной ситуации, которая может повлечь за собой материальный ущерб.

### Общие указания по технике безопасности

#### ⚠ ОПАСНОСТЬ • Опасность удушья.

Упаковочную пленку хранить в недоступном для детей месте.

#### ⚠ ПРЕДУПРЕЖДЕНИЕ • Использовать

устройство только по назначению. Учитывать местные особенности и при работе с устройством следить за третьими лицами, находящимися поблизости, особенно детьми.

- Лица с ограниченными физическими, сенсорными или умственными способностями, а также лица, не обладающие необходимым опытом и знаниями, могут использовать устройство только в том случае, если они находятся под надлежащим присмотром или прошли инструктаж компетентного лица относительно безопасного использования оборудования и осознают возможные риски. ● Устройством разрешено пользоваться только лицам, которые прошли инструктаж по обращению с ним, подтвердили свои способности по управлению ним и которым поручено пользование устройством.

- Запрещается работать с устройством детям.
- Детям старше минимум 8 лет разрешено пользоваться устройством, если они протестированы лицом, отвечающим за их безопасность, или находятся под его строгим присмотром, а также понимают потенциальные риски. ● Следить за тем, чтобы дети не играли с устройством. ● Детям разрешено проводить очистку и обслуживание устройства только под присмотром.

#### ⚠ ОСТОРОЖНО • Предохранительные устройства предназначены для вашей защиты. Запрещено изменять предохранительные устройства или пренебрегать ими.



### ⚠ ОПАСНОСТЬ

- Эксплуатация во взрывоопасных зонах запрещена.
- Опасность взрыва
- Не допускать всасывания горючих газов, жидкостей и пыли.
- Не допускать всасывания пыли металлов, вступающих в химические реакции (например, алюминий, магний или цинк).
- Не допускать всасывания неразбавленных щелочей и кислот.
- Не допускать всасывания горящих или тлеющих предметов.

Кроме того эти вещества могут разъедать использованные в приборе материалы.

### ⚠ ПРЕДУПРЕЖДЕНИЕ

- Опасность травмирования. Не производить всасывание с помощью насадки и всасывающей трубки вблизи головы.

### ⚠ ОСТОРОЖНО

- Запрещается оставлять работающее устройство без присмотра.
- Опасность несчастных случаев и повреждений вследствие опрокидывания устройства. Перед проведением любых работ с устройством или на нем необходимо принять устойчивое положение.

### ВНИМАНИЕ

- Защищать устройство от неблагоприятных погодных условий, влаги и жары.
- Никогда не допускать всасывания без фильтра, так как это может привести к повреждению устройства.

## Уход и техническое обслуживание

### Примечание

- Перед выполнением любых работ по уходу и техническому обслуживанию выключить устройство и извлечь аккумуляторный блок.

### ⚠ ОСТОРОЖНО

- Работы по ремонту и с электрическими компонентами поручать только авторизованной сервисной службе.

### ⚠ ПРЕДУПРЕЖДЕНИЕ

- Устройство имеет электрические компоненты, поэтому его нельзя мыть под проточной водой.

### ВНИМАНИЕ

- Не использовать для очистки абразивные средства, средства для чистки стекла или универсальные чистящие средства.
- Если устройство не будет использоваться длительное время, вынуть аккумуляторный блок из устройства.
- Извлечь использованный аккумуляторный блок из устройства и утилизировать его надлежащим образом.

## Транспортировка

### ⚠ ОСТОРОЖНО

- Во избежание несчастных случаев или травмирования, при транспортировке необходимо принять во внимание вес устройства.

## Использование по назначению

Устройство предназначено только для использования в домашнем хозяйстве.

Устройство предназначено для использования в соответствии с описаниями, приведенными в данном руководстве по эксплуатации, и указаниями по технике безопасности при работе с пылесосами для влажной и сухой уборки.

Собирать холодную золу можно только с помощью подходящих принадлежностей.

Защищать устройство от дождя и не хранить устройство под открытым небом.

Для работы требуется аккумуляторный блок платформы KÄRCHER Battery Power (+) с номинальным напряжением 18 В и подходящее зарядное устройство KÄRCHER с номинальным напряжением 18 В.

Аккумуляторные блоки и зарядные устройства, которые не входят в комплект поставки или требуются дополнительно, доступны в качестве специальных принадлежностей.

## Защита окружающей среды



Упаковочные материалы поддаются вторичной переработке. Упаковку необходимо утилизировать без ущерба для окружающей

среды.



Электрические и электронные устройства часто содержат ценные материалы,

пригодные для вторичной переработки, и зачастую такие компоненты, как батареи, аккумуляторы или масло, которые при неправильном обращении или ненадлежащей утилизации представляют потенциальную опасность для здоровья и экологии. Тем не менее, данные компоненты необходимы для правильной работы устройства. Устройства, обозначенные этим символом, запрещено утилизировать вместе с бытовыми отходами.

## Указания по ингредиентам (REACH)

Для получения актуальной информации об ингредиентах см. [www.karcher.com/REACH](http://www.karcher.com/REACH)

## Принадлежности и запасные части

Использовать только оригинальные принадлежности и запасные части. Только они гарантируют безопасную и бесперебойную работу устройства.

Для получения информации о принадлежностях и запчастях см. [www.karcher.com](http://www.karcher.com).

## Комплект поставки

Комплектация устройства указана на упаковке. При распаковке устройства проверить комплектацию. При обнаружении недостающих принадлежностей или повреждений, полученных во время транспортировки, следует уведомить торговую организацию, продавшую устройство.

## Гарантия

В каждой стране действуют соответствующие гарантийные условия, установленные уполномоченной организацией по сбыту нашей продукции. Возможные неисправности устройства в течение гарантийного срока мы устраняем бесплатно, если причина заключается в дефектах

материалов или производственных браке. В случае возникновения претензий в течение гарантийного срока просьба обращаться с чеком о покупке в торговую организацию, продавшую изделие или в ближайшую уполномоченную службу сервисного обслуживания.  
(Адрес указан на обороте)

Дата выпуска отображается на заводской табличке в закодированном виде. При этом отдельные цифры имеют следующее значение::

Пример: 30190

- 3 год выпуска
- 0 столетие выпуска
- 1 десятилетие выпуска
- 9 вторая цифра месяца выпуска
- 0 первая цифра месяца выпуска

Таким образом, в данном примере код 30190 означает дату выпуска 09 / (2)013.

## Описание устройства

Оснащение отличается в зависимости от выбранной модели. Описание определенного оснащения приведено на упаковке устройства.

Рисунки см. на страницах с рисунками.

### Рисунок А

- ① Патрубок для подключения всасывающего шланга
- ② Поворотный переключатель
- ③ Парковочное положение рукоятки/место хранения принадлежностей
- ④ Складная ручка для транспортировки
- ⑤ Зона для хранения
- ⑥ Место для хранения шланга, с обеих сторон
- ⑦ Замок контейнера
- ⑧ Аккумуляторный блок/отсек для аккумуляторного блока
- ⑨ Заводская табличка с техническими данными (например, размер контейнера)
- ⑩ Функция выдувания
- ⑪ Парковочное положение насадки для пола
- ⑫ Держатель для принадлежностей (4 шт.)
- ⑬ Направляющий ролик (4 шт.)
- ⑭ Пылесборный мешок
- ⑮ Поролоновый фильтр
- ⑯ Патронный фильтр
- ⑰ Всасывающий шланг (WD 2-18)
- ⑱ Съёмная рукоятка (WD 3-18/WD 3-18 S)
- ⑲ Всасывающий шланг с соединителем (WD 3-18/WD 3-18 S)
- ⑳ Всасывающие трубки 2 x 0,5 м
- ㉑ Щелевая насадка

- ㉒ Насадка для пола
- ㉓ \* Аккумуляторный блок (18 В/2,5 А·ч)
- ㉔ \* Аккумуляторный блок (18 В/5,0 А·ч)
- ㉕ \* Стандартное зарядное устройство (BC 18 В)
- ㉖ \* Устройство быстрой зарядки (BC 18 В)

\* опция

## Зарядка аккумуляторного блока

1. Зарядить аккумуляторный блок (см. инструкции по эксплуатации и инструкции по технике безопасности для аккумуляторного блока и зарядного устройства).

Рисунок G

Рисунок H

## Установка направляющих роликов

1. Перед первым вводом в эксплуатацию извлечь содержимое из контейнера.

Рисунок B

Рисунок C

### Примечание

Для устройств с контейнерами из нержавеющей стали принадлежности находятся не в контейнере, а снаружи.

## Ввод в эксплуатацию

### ВНИМАНИЕ

**Эксплуатация пылесоса без поролонового или патронного фильтра**

*Повреждение устройства*

*Работать всегда следует только с установленным поролоновым или патронным фильтром, как при влажной, так и при сухой уборке.*

## Установка пылесборного мешка

1. Полностью развернуть пылесборный мешок.
2. Установить пылесборный мешок на разъем устройства и сильно прижать.

Рисунок D

3. Установить и зафиксировать верхнюю часть устройства.

Рисунок E

### Примечание

*Мы рекомендуем использовать пылесборный мешок для сбора мелкой пыли.*

## Установка шланга, трубы, насадки для пола

1. Подсоединить всасывающий шланг.  
Рисунок F
2. Подсоединить всасывающий шланг к рукоятке.  
Рисунок I

### Примечание

*Для удобства сбора в ограниченном пространстве рукоятку можно снять, а принадлежности прикрепить непосредственно к всасывающему шлангу.*

*Для снятия рукоятки надавить на серые области по обеим сторонам рукоятки и отсоединить рукоятку от шланга.*

3. Установить насадку для пола.
  - Вставить вставку в насадку для пола.

- Подсоединить насадку для пола к всасывающим трубкам.

#### Рисунок J

### Установка аккумуляторного блока

- Вставить аккумуляторный блок сверху в отсек для аккумуляторного блока до фиксации.

## ВНИМАНИЕ

Используйте только аккумуляторные блоки платформы KÄRCHER Battery Power (+) с номинальным напряжением 18 В.

#### Рисунок K

### Начало работы

Установить выключатель устройства в нужное положение.

#### Рисунок L

- Положение «1/ON»: Активируется функция всасывания / выдувания.
- Положение «0/OFF»: устройство выключается.

## Эксплуатация

### Указания по эксплуатации

## ВНИМАНИЕ

### Грязь/пыль в области держателя аккумулятора

Если в области держателя скапливается грязь/пыль, аккумуляторный блок, возможно, не удастся правильно вставить или извлечь. Содержите область держателя аккумулятора в чистоте.

## ВНИМАНИЕ

### Статический заряд металлического контейнера

Металлический контейнер во время сбора большого количества мелкой пыли может получить статический заряд, а затем разрядиться при касании.

#### Примечание

При покупке и установке пылесборных мешков и патронных фильтров необходимо обращать внимание на действительность номеров деталей.

Для получения информации о принадлежностях и запчастях см. [www.kaercher.com](http://www.kaercher.com).

### Сухая уборка

## ВНИМАНИЕ

### Сбор холодной золы

Повреждение устройства

Собирать холодную золу только с помощью предварительного отделителя золы.

## ВНИМАНИЕ

### Неисправный или влажный поролоновый фильтр / патронный фильтр

Повреждение устройства

Перед вводом в эксплуатацию проверить поролоновый фильтр / патронный фильтр на предмет повреждений и при необходимости заменить его. Пылесосить можно только с сухим поролоновым / патронным фильтром.

В зависимости от варианта оснащения в комплект входит поролоновый фильтр или патронный фильтр.

- Для устройств с поролоновым фильтром: при сухой уборке всегда следует в дополнение к

поролоновому фильтру использовать пылесборный мешок.

- Для устройств с патронным фильтром: при уборке мелкой пыли в дополнение к патронному фильтру всегда следует использовать пылесборный мешок.

#### Примечание

Своевременно заменять пылесборный мешок, так как переполненный пылесборный мешок может быть поврежден. Степень заполнения пылесборного мешка зависит от всасываемой грязи. При мелкой пыли, песке и пр. пылесборный мешок необходимо менять чаще.

### Влажная уборка

## ВНИМАНИЕ

### Влажная уборка с помощью пылесборного мешка

Повреждение устройства

Во время влажной уборки запрещается использовать пылесборный мешок.

## ВНИМАНИЕ

### Режим работы с полным контейнером

При полном контейнере входное отверстие закрывается поплавком, а прибор начинает работать с повышенным числом оборотов. Незамедлительно выключить устройство и опорожнить контейнер.

#### Примечание

Если устройство опрокинется, поплавок тоже может закрыться. Чтобы вернуть устройству функцию всасывания влаги, установить устройство, выключить его, подождать 5 секунд, а затем снова включить его.

### Функция выдувания

Функцию выдувания можно использовать для очистки труднодоступных мест или мест, где уборка пылесосом невозможна, например при уборке листьев с гравийной посыпки.

- Вставить всасывающий шланг в патрубок нагнетателя. При этом активируется функция выдувания.

#### Рисунок M

### Приостановка работы

1. Установить выключатель в положение «0 OFF». Устройство выключается.
2. Версия 1: вставить ручку всасывающего шланга в промежуточное парковочное положение.

#### Рисунок N

Версия 2: повесить насадку для пола в парковочное положение.

#### Рисунок O

### Окончание работы

1. Установить выключатель в положение «0 OFF». Устройство выключается.
2. Извлечь штепсельную вилку из розетки.
3. Извлечь верхнюю часть устройства.

#### Рисунок B

4. Опорожнить резервуар.

#### Рисунок Q

5. Возможность хранения:

#### Рисунок T

#### Примечание

всасывающий шланг можно обернуть вокруг верхней части устройства и прикрепить к верхней

части устройства с помощью манжеты для шланга.

- Хранить устройство в сухом и защищенном от морозов помещении.

### Извлечение аккумуляторного блока

#### Примечание

При длительных перерывах в работе извлечь аккумуляторный блок из устройства и предохранить его от несанкционированного использования.

- Извлечь аккумуляторный блок вверх из устройства.

Рисунок Р

## Транспортировка

### ⚠ ОСТОРОЖНО

#### Несоблюдение веса

Опасность получения травм и повреждений  
Во время транспортировки учитывать вес устройства.

#### Транспортировка вручную

- Высоко поднять прибор за ручку и перенести.

#### Транспортировка на транспортных средствах.

- Зафиксировать прибор от смещения и опрокидывания.

## Уход и техническое обслуживание

#### Общие указания по уходу

- Устройства и пластмассовые принадлежности чистить обычными средствами для чистки пластмассы.
- При необходимости промыть водой контейнер и принадлежности, и просушить их перед дальнейшим применением.

#### Очистка поролонового / патронного фильтра



- При необходимости поролоновый / патронный фильтр можно промыть под проточной водой. Для этого надо снять поролоновый фильтр с корпуса фильтра. Патронный фильтр можно разблокировать и снять, повернув его  в направлении символа.
- Во время чистки нельзя тереть поролоновый / патронный фильтр или скрести его щеткой.
- Перед повторным использованием дать поролоновому / патронному фильтру полностью высохнуть.
- Повторная установка фильтра в зависимости от способа применения:
  - Поролоновый фильтр: уложить фильтр на корпус фильтра и убедиться в правильности его фиксации.
  - Патронный фильтр: установить фильтр на корпус фильтра и повернуть в направлении символа,  после чего убедиться в правильности его закрепления.

Рисунок R

Рисунок S

## Специальные принадлежности

#### Примечание

Для моделей с поролоновым фильтром можно дополнительно приобрести патронный фильтр как специальную принадлежность и использовать его вместо поролонового фильтра.

- Перед установкой патронного фильтра следует снять черную крышку и сохранить ее для дальнейшего использования с поролоновым фильтром.
- Установить патронный фильтр и затянуть до упора.

Рисунок R

## Помощь при неисправностях

Зачастую неисправности имеют простые причины, поэтому с помощью следующего обзора их можно устранить самостоятельно. В случае сомнения или возникновения не описанных здесь неисправностей следует обращаться в авторизованную сервисную службу.

#### Устройство не работает

Аккумуляторный блок расположен неправильно в отсеке.

- Задвинуть аккумуляторный блок в отсек до фиксации.

#### Примечание

В случае необходимости снова снимите аккумуляторный блок и повторно вставьте его до щелчка.

Слишком низкий уровень заряда аккумуляторного блока (см. дисплей).

- Зарядить аккумуляторный блок. Аккумуляторный блок или зарядное устройство неисправны.

- Заменить аккумуляторный блок или зарядное устройство.

#### Устройство отключается автоматически

Перегрев устройства/аккумуляторного блока.

- Подождать, пока устройство/аккумуляторный блок остынет.

#### Ослабевающая мощность всасывания

Принадлежности, всасывающий шланг или всасывающие трубки засорены.

- Удалить засорение с помощью подходящего вспомогательного средства.

Пылесборный мешок заполнен.

- Заменить пылесборный мешок.

Поролоновый / патронный фильтр загрязнен.

- Очистить поролоновый / патронный фильтр (см. раздел *Очистка поролонового / патронного фильтра*).

Поролоновый / патронный фильтр поврежден.

- Заменить поролоновый / патронный фильтр.

## Технические характеристики

|                                  | WD 2-18 | WD 3-18 |     |
|----------------------------------|---------|---------|-----|
| <b>Электрическое подключение</b> |         |         |     |
| Степень защиты                   | IPX4    | IPX4    |     |
| Класс защиты                     | III     | III     |     |
| Напряжение аккумулятора          | V       | 18      | 18  |
| Номинальная мощность             | W       | 245     | 245 |

| Заправочный объем   |     |    |    |
|---|-----|----|----|
| Объем бака  | l   | 12 | 17 |
| Рабочие характеристики устройства                               |     |    |    |
| Время работы при полном заряде аккумулятора в нормальном режиме | min | 10 | 18 |

Сохраняется право на внесение технических изменений.

## Tartalom

|                                    |    |
|------------------------------------|----|
| Általános utasítások .....         | 61 |
| Biztonsági utasítások .....        | 61 |
| A rendeltetésszerű használat ..... | 62 |
| Környezetvédelem .....             | 62 |
| Tartozékok és pótalkatrészek ..... | 62 |
| Szállított tartozékok .....        | 62 |
| Garancia .....                     | 62 |
| A készülék leírása .....           | 62 |
| Az akkumulátor feltöltése .....    | 63 |
| A kormánygörgők telepítése .....   | 63 |
| Üzembe helyezés .....              | 63 |
| Üzemeltetés .....                  | 63 |
| Szállítás .....                    | 64 |
| Ápolás és karbantartás .....       | 64 |
| Külön tartozék .....               | 64 |
| Segítség üzemzavarok esetén .....  | 64 |
| Műszaki adatok .....               | 65 |

## Általános utasítások



A készülék első alkalmazása előtt olvassa el ezeket a biztonsági tanácsokat, ezt az eredeti használati utasítást, az akkuegységhez mellékelte biztonsági tanácsokat, valamint az akkuegység / standard töltőkészülék mellékelte eredeti használati utasítását. Ezeknek megfelelően járjon el. Őrizze meg az említett dokumentumokat későbbi alkalmazásra vagy a következő tulajdonos számára. A használati utasításban található útmutatások mellett figyelembe kell venni a törvényhozók általános biztonsági és balesetmegelőzési előírásait is.

## Biztonsági utasítások

### Veszélyfokozat

#### ⚠ VESZÉLY

- Olyan, közvetlenül fenyegető veszély jelzése, amely súlyos sérülésekhez vagy halálhoz vezet.

#### ⚠ FIGYELMEZTETÉS

- Olyan, esetlegesen veszélyes helyzet jelzése, amely súlyos sérülésekhez vagy halálhoz vezethet.

#### ⚠ VIGYÁZAT

- Olyan, esetlegesen veszélyes helyzet jelzése, amely könnyebb sérülésekhez vezethet.

#### FIGYELEM

- Olyan, esetlegesen veszélyes helyzet jelzése, amely anyagi károkhoz vezethet.

### Általános biztonsági tanácsok

- ⚠ **VESZÉLY** • Fulladásveszély! Tartsa távol a gyermekektől a csomagolást!

⚠ **FIGYELMEZTETÉS** • Csak rendeltetésszerűen használja a készüléket. Vegye figyelembe a helyi adottságokat, és a készülékkel való munkavégzés során ügyeljen a harmadik személyek, különösen a gyerekek biztonságára. • A csökkent szellemi, fizikai és érzelmi képességgel rendelkező személyek, illetve tapasztalatlan és ismeretekkel nem rendelkező személyek csak megfelelő felügyelet mellett használhatják a készüléket, illetve amennyiben egy, a biztonságukért felelős személy ismertette velük a készülék biztonságos használatát és tudatában vannak a használatból eredő veszélyeknek. • A készüléket csak olyan személyek használhatják, akikkel ismertették annak kezelését, vagy igazolták, hogy rendelkeznek az annak kezeléséhez szükséges ismeretekkel, és kifejezetten megbízták őket a készülék használatával. • Gyermek nem használhatja a készüléket! • A gyermekek legalább 8 éves kortól, megfelelő felügyelet mellett üzemeltethetik a készüléket, illetve amennyiben egy, a biztonságukért felelős személy ismertette velük a készülék használatát és amennyiben megértették a készülék használatából eredő veszélyeket. • Felügyelje a gyerekeket, és biztosítsa, hogy ne játszhassanak a készülékkel. • Gyermek csak felügyelet mellett végezhetek tisztítást, illetve végzetik el a használó általi karbantartást.

⚠ **VIGYÁZAT** • A biztonsági berendezések az Ön védelmét szolgálják. A biztonsági berendezéseket ne módosítsa és ne mellőzze használatukat!

### Üzemeltetés

#### ⚠ VESZÉLY

- Tilos a készüléket robbanásveszélyes területen használni!
- Robbanásveszély
- Ne szívjon fel éghető gázokat, folyadékokat vagy port.
- Ne szívjon fel reakcióba lépő fémport (pl. Alumíniumot, magnéziumot vagy cinket).
- Ne szívjon fel higitatlan lúgokat vagy savakat.
- Soha ne szívjon fel égő vagy izzó tárgyakat. Ezek megtámadhatják a készüléken alkalmazott anyagokat.

#### ⚠ FIGYELMEZTETÉS

- Sérülésveszély. A fűvókával és szívócsővel ne szívjon fejmagasságban.

#### ⚠ VIGYÁZAT

- Soha ne hagyja felügyelet nélkül a készüléket, ha az használatban van.
- A készülék leesése balesetet vagy sérülést okozhat. Minden, a készülékkel vagy a készüléken végzett tevékenység előtt stabil helyzetbe kell állni.

#### FIGYELEM

- Védje a készüléket a szélsőséges időjárási hatásoktól, nedvességtől és hőségtől.
- Soha ne végezzen szívást szűrő nélkül, a készülék károsodhat.

### Ápolás és karbantartás

#### Megjegyzés

- Minden ápolási és karbantartási munka megkezdése előtt kapcsolja ki a készüléket, és távolítsa el az akkuegységet.

## ⚠ VIGYÁZAT

- Kizárólag a jogosult ügyfélszolgálaton keresztül végezze a javítási munkákat és az elektromos alkatrészeken végzendő munkákat.

## ⚠ FIGYELMEZTETÉS

- A készülék elektromos alkatrészeket tartalmaz, ezért ne tisztítsa a készüléket folyó vízzel.

## FIGYELEM

- A tisztításhoz ne használjon súrolószert, üveg- vagy általános tisztítószert.
- Vegye ki az akkuegységet a készülékből, mielőtt hosszabb időre használaton kívül helyezi.
- Vegye ki a használt akkuegységet a készülékből és előírászerűen ártalmatlanítsa.

### Szállítás

## ⚠ VIGYÁZAT

- A balesetek vagy sérülések elkerülése érdekében szállításkor figyelembe kell vennie a készülék súlyát.

## A rendeltetésszerű használat

Kizárólag magánháztartásban használja a készüléket. A készüléket használja nedves és száraz porszívózásra, a használati útmutatóban közölt utasításoknak és a biztonsági utasításoknak megfelelően.

A hideg hamu felszívásához használja a megfelelő tartozékokat.

Soha ne tegye ki a készüléket esőnek és ne tárolja a szabadban.

Az üzemeltetéshez szükség van egy 18 V névleges feszültségű KÄRCHER Battery Power (+) platform akkuegységére és egy megfelelő 18 V névleges feszültségű KÄRCHER töltőre.

Azok az akkuegységek és töltőkészülékek, amelyek nem részei a szállítási terjedelemlnek vagy kiegészítésként szükségesek, külön tartozékként kaphatók.

## Környezetvédelem



A csomagolóanyag újrahasznosítható. Kérjük, környezetbarát módon semmisítse meg a csomagolást.



Az elektromos és elektronikus készülékek értékes, újrahasznosítható anyagokat, és gyakran olyan alkotóelemeket, például elemeket, akkumulátorokat vagy olajat is tartalmaznak, melyek nem megfelelő kezelése vagy helytelen megsemmisítése potenciális veszélyt jelenthet az emberek egészségére és a környezetre. Ezek az alkotóelemek azonban a készülék rendeltetésszerű üzemeléséhez szükségesek. Az ezzel a szimbólummal jelölt készülékeket nem szabad a háztartási hulladékkal együtt megsemmisíteni.

### Összetevőkre vonatkozó utasítások (REACH)

Az összetevőkre vonatkozó aktuális információkat itt találja: [www.kaercher.com/REACH](http://www.kaercher.com/REACH)

## Tartozékok és pótalkatrészek

Csak eredeti tartozékokat és eredeti pótalkatrészt alkalmazzon; ezek garantálják a készülék biztonságos és zavarmentes üzemelését.

A tartozékokra és pótalkatrészekre vonatkozóan információkat itt talál: [www.kaercher.com](http://www.kaercher.com).

## Szállított tartozékok

A készülékkel szállított tartozékok fel vannak tüntetve a csomagoláson. Kicsomagolásnál ellenőrizze, hogy

megvan-e minden tartozék. Hiányzó tartozékok vagy szállítási sérülések esetén kérjük, értesítse a kereskedőt.

## Garancia

Minden országban az illetékes értékesítő társaságunk által megadott garanciális feltételek vannak érvényben. A készüléknél felmerülő esetleges zavarokat a garanciaidőn belül díjmentesen orvosoljuk, amennyiben anyag-, illetve gyártási hibáról van szó. Garanciális esetben kérjük, a számlával együtt forduljon kereskedőjéhez vagy a legközelebbi, arra jogosult ügyfélszolgálati irodához.

(A címet lásd a hátoldalon)

## A készülék leírása

A felszereltség függ a kiválasztott típustól. A konkrét felszereltség leírását a készülék csomagolása tartalmazza.

Lásd az ábrákat tartalmazó oldalon.

### Ábra A

- ① Szívótömlőcsatlakozás
- ② Forgókapcsoló
- ③ Kézi fogantyú/tartozéktartó parkoló pozíciója
- ④ Összecsukható fogó
- ⑤ Tartófelület
- ⑥ Tömlőtartó, kétoldali
- ⑦ Tartályzár
- ⑧ Akkumulátor/akkumulátortartó
- ⑨ Névtábla műszaki adatokkal (pl. tartály mérete)
- ⑩ Fúvó funkció
- ⑪ A padlófűvóka parkolási pozíciója
- ⑫ Tartozéktartó (4x)
- ⑬ Vezérlőgörgő (4x)
- ⑭ Porzsák
- ⑮ Habosított anyag szűrő
- ⑯ Patronszűrő
- ⑰ Szívótömlő (WD 2-18)
- ⑱ Eltávolítható kézi fogantyú (WD 3-18 / WD 3-18 S)
- ⑲ Csatlakozódarabbal rendelkező szívótömlő (WD 3-18 / WD 3-18 S)
- ⑳ Szívócső 2 x 0,5 m
- ㉑ Réstisztító fej
- ㉒ Padlótisztító fej
- ㉓ \* Akkumulátor (18 V / 2.5 Ah)
- ㉔ \* Akkumulátorok (18 V / 5.0 Ah)
- ㉕ \* Standard töltő (BC 18 V)
- ㉖ \* Gyorstöltő (BC 18 V)

\* opcionális

## Az akkumulátor feltöltése

1. Töltse fel az akkumulátort (lásd az akkumulátor és a töltő üzemeltetési és biztonsági utasításait).

Ábra G  
Ábra H

## A kormánygörgők telepítése

1. Az első üzembe helyezés előtt ürítse ki a tartályt.

Ábra B  
Ábra C

### Megjegyzés

Rozsdamentes acélból készült tartályokkal rendelkező készülékek esetében a tartozékok nem a tartályban, hanem azon kívül találhatók.

## Üzembe helyezés

### FIGYELEM

**Porszívózás habosított anyag vagy patronsűrű nélkül**

Készülékkárosodás

Nedves vagy száraz porszívózáskor üzemeltesse a készüléket kizárólag telepített habosított anyag vagy patronsűrűvel.

### A szűrőzsák telepítése

1. Nyissa szét teljesen a szűrőzsákokat.
2. Csatlakoztassa a szűrőzsákokat a készülék csatlakozójára és telepítse rányomással.

Ábra D

3. Telepítse és rögzítse a készülékfejét.

Ábra E

### Megjegyzés

Javasoljuk, hogy a finom por elszívásához porzsákokat használjon.

### Telepítse a tömlőt, a csöveket, a padlófűvókát

1. Csatlakoztassa a szívótömlőt.  
Ábra F
2. Csatlakoztassa a szívótömlőt a kézi fogantyúhoz.  
Ábra I

### Megjegyzés

A zárt térben történő kényelmes porszívózás érdekében a kézi fogantyút eltávolíthatjuk, és a tartozékokat közvetlenül a szívótömlőhöz rögzíthetjük.

A kézi fogantyú kioldásához nyomja meg a fogantyú mindkét oldalán lévő szürke területeket, és húzza le a fogantyút a tömlőről.

3. Telepítse a padlókefét.
  - Telepítse a betétet a padlókefébe.
  - Csatlakoztassa a padlókefét a szívócsövekhez.

Ábra J

### Az akkumulátor telepítése

- Az akkumulátort tolja felülről az akkumulátortartóba, míg az akkumulátor megfelelően rögzül.

### FIGYELEM

Használja kizárólag a 18 V névleges feszültségű KÄR-CHER Battery Power (+) Platform akkumulátorokat.

Ábra K

### A készülék üzembe helyezése

Fordítsa el a készülék kapcsolóját a kívánt pozícióba.

Ábra L

- Az „1 BE” állás: A szívó / fűvó funkció aktiválódik.
- A „0 OFF” állás: A készülék kikapcsol.

## Üzemeltetés

### Üzemeltetési utasítások

### FIGYELEM

**Szennyeződések/por az akkumulátortartónál**

Az akkumulátortartónál felhalmozódott szennyeződések/pormennyiség gátolhatja az akkumulátor megfelelő telepítését vagy eltávolítását.

Tartsa tisztán az akkumulátortartót és annak területét.

### FIGYELEM

**A fémtartály statikus feltöltése**

Nagymennyiségű finompor felszívása esetén a fémtartály statikusan feltölthető, kislülése érintéssel is elérhető.

### Megjegyzés

Porzsákok és patronsűrűk vásárlásakor és telepítésekor figyeljen az aktuális cikkszámokra.

További információkért a tartozékokról és a pótalkatrészekről lásd: [www.kaercher.com](http://www.kaercher.com).

### Száraz szívás

### FIGYELEM

**Hideg hamu felszívása**

Készülékkárosodás

Hideg hamu felszívásához mindig használjon hamuelőválasztót.

### FIGYELEM

**Hibás vagy nedves habosított anyag / patronsűrű**

Készülékkárosodás

Az üzembe helyezés előtt bizonyosodjon meg a habosított anyag szűrő/patronsűrű épségéről és, amennyiben esedékes, cserélje ki a meghibásodott szűrőt, illetve használja a készüléket egy száraz habosított anyag szűrővel/patronsűrővel.

Felszerelési változat függvényében, a készülék habosított anyag szűrővel vagy patronsűrővel rendelkezik.

- Habosított anyag szűrővel rendelkező készülékek esetén: Száraz porszívózáskor a habosított anyag szűrő mellett használjon porzsákokat is.
- Patronsűrővel rendelkező eszközök esetén: Finom porszíváskor, a porzsák mellett használjon patronsűrűt is.

### Megjegyzés

Időben cserélje ki a porzsákokat, mert a porzsák megsérülhet, ha nagyon tele van. A porzsák töltési foka függ a felszívott szennyeződéستől. Finom por, homok stb. esetén a porzsákokat gyakrabban kell cserélni.

### Nedves szívás

### FIGYELEM

**Nedves szívás porzsákkal**

Készülékkárosodás

Nedves szíváshoz ne használjon porzsákokat.

### FIGYELEM

**Működtetés tele tartállyal**

Ha a tartály tele van, egy úszó elzárja a szívónyílást, és a készülék magasabb fordulatszámra működik.

Azonnal kapcsolja ki a készüléket, és ürítse ki a tartályt.

### Megjegyzés

Ha a készülék felborul, az úszó is bezáródhat. Ahhoz, hogy a készülék ismét szívási üzemmódba kész legyen, állítsa fel a készüléket, kapcsolja ki, várjon 5 másodpercet, majd kapcsolja be újra.

## Fúvó funkció

A fúvási funkcióval nehezen elérhető területek is tisztíthatók, ill. az olyan helyek is, ahol a porszívózás nem lehetséges, pl. sóderágyban.

- Telepítse a szívótömlőt a fúvó csatlakozásába. A fúvó funkció aktív.

### Ábra M

## Az üzem megszakitása

1. A készülék kapcsolót állítsa „0 OFF” állásba. A készülék kikapcsol.
2. 1. változat: Helyezze a szívótömlő kézi fogantyúját a közbenső parkolási helyzetbe.

### Ábra N

2. változat: A padlókeféet akassza a parkoló állásba.

### Ábra O

## Az üzem befejezése

1. A készülék kapcsolót állítsa „0 OFF” állásba. A készülék kikapcsol.
2. Húzza ki a hálózati csatlakozót.
3. Távolítsa el a készülék fejét.

### Ábra B

4. Ūrítse ki a tartályt.

### Ábra Q

5. Tárolási lehetőség:

### Ábra T

## Megjegyzés

- A szívótömlő a készülék feje köré csavarható, és a tömlő gallérja segítségével a készülék fejéhez rögzíthető.*
6. Tárolja a készüléket száraz, fagymentes helyen.

## Akkuegység eltávolítása

### Megjegyzés

*Hosszabb munkamegzakitás esetén távolítsa el az akkuegységet a készülékből és biztosítsa illetéktelen alkalmazás ellen.*

- Az akkumulátort tolja felfelé és emelje ki a készülékből.

### Ábra P

## Szállítás

### ⚠ VIGYÁZAT

**A súly figyelmen kívül hagyása**

*Sérülés és károsodás veszélye*

*Szállítás során ügyeljen a készülék súlyára.*

## Kézi szállítás

1. Emelje meg a készüléket a fogónál, és így szállítsa.

## Szállítás gépkocsiban

1. Biztosítsa ki a készüléket elcsúszás és felborulás ellen.

## Apolás és karbantartás

### Általános ápolási utasítások

- A készüléket és a műanyag tartozék alkatrészeket kereskedelmi forgalomban kapható műanyagtisztítóval ápolja.
- Szükség esetén a tartályt és a tartozékokat öblítse ki vízzel, és szárítsa meg, mielőtt újra használná.

## A habosított anyag szűrő / patronaszűrő tisztítása

1. Szükség esetén a habosított anyag szűrő / patronaszűrő folyó víz alatt tisztítható. Ehhez húzza le a habosított anyag szűrőt a szűrőkosárról. A

patronszűrőt fordítsa a szimbólum irányába, majd  oldja fel és távolítsa el.

2. Tisztítás közben ne dörzsölje és ne tisztítsa kefével a habosított anyag szűrőt/patronaszűrőt.
3. Az újrafelhasználás előtt hagyja a habosított anyag szűrőt/patronaszűrőt teljesen megszáradni.
4. A szűrő visszahelyezése, alkalmazás függvényében:
  - Habosított anyag szűrő: Helyezze a szűrőt a szűrőkosár fölé, és rögzítse megfelelően.
  - Patronaszűrő: Telepítse a szűrőt a szűrőkosárra és fordítsa a szimbólum irányába  és bizonyosodjon meg a megfelelő rögzítésről.

### Ábra R

### Ábra S

## Külön tartozék

### Megjegyzés

*Habosított anyag szűrős változat esetén a patronaszűrő külön tartozékként vásárolható és a habosított anyag szűrő helyett alkalmazható.*

1. A patronaszűrő telepítése előtt távolítsa el a fekete fedőlapot, és őrizze meg utólagos használatra a habosított anyag szűrővel.
2. Telepítse és rögzítse a patronaszűrőt.

### Ábra R

## Segítség üzemzavarok esetén

Az üzemzavarok gyakran egyszerű okokra vezethetők vissza, amelyeket az alábbi áttekintés segítségével a kezelő maga is könnyen elháríthat. Kétség esetén vagy az itt meg nem nevezett üzemzavarok esetén, kérjük, forduljon a hivatalos ügyfélszolgálatához.

### A készülék nem működik

Az akkuegység nincs megfelelően a helyén.

1. Tolja be az akkuegységet az akkuegység felvevő részbe, hogy bepattanjon.

### Megjegyzés

*Szükség esetén ismét vegye ki és helyezze vissza az akkuegységet, amíg a helyére nem kattann.*

Az akkuegység töltöttségi szintje (lásd a kijelzőt) túl alacsony.

1. Töltse fel az akkumulátor-egységet.

Az akkuegység vagy a töltőkészülék meghibásodott.

1. Cserélje ki az akkuegységet vagy a töltőkészüléket.

### A készülék magától lekapcsol

A készülék / akkuegység túlmelegedett.

- Várjon, míg a készülék / akkuegység lehűl.

### Csökkenő szívóteljesítmény

A tartozékok, a szívótömlő vagy a szívócsövek eldugultak.

- Távolítsa el a dugulást megfelelő segédeszközzel.

A porzsák tele van.

- Cserélje ki a porzsákat.

A habosított anyag szűrő/patronaszűrő szennyezett.

- Tisztítsa meg a habosított anyag szűrőt / patronaszűrőt (lásd a(z) *A habosított anyag szűrő / patronaszűrő tisztítása* fejezetet).

A habosított anyag szűrő / patronaszűrő sérült.

- Cserélje ki a habosított anyag szűrőt / patronaszűrőt.



## Műszaki adatok

|   | WD 2-18 | WD 3-18 |
|---|---------|---------|
| <b>Elektromos csatlakozás</b>                                   |         |         |
| Védettség   | IPX4    | IPX4    |
| Érintésvédelmi osztály  | III     | III     |
| Akkumulátorfeszültség   | V       | 18      |
| Névleges teljesítmény   | W       | 245     |
| <b>Töltési mennyiség</b>  |         |         |
| Tartály tartalma  | I       | 12      |
| <b>A készülék teljesítményre vonatkozó adatai</b>               |         |         |
| Üzemidő teljes akkumulátor-töltöttség mellett normál üzemmódban | min     | 10      |
|   |         | 18      |

A műszaki változtatások jogát fenntartjuk.

## Obsah

|                                      |    |
|--------------------------------------|----|
| Obecné pokyny .....                  | 65 |
| Bezpečnostní pokyny .....            | 65 |
| Použití v souladu s určením .....    | 66 |
| Ochrana životního prostředí .....    | 66 |
| Příslušenství a náhradní díly .....  | 66 |
| Rozsah dodávky .....                 | 66 |
| Záruka .....                         | 66 |
| Popis přístroje .....                | 66 |
| Nabíjení akumulátorového bloku ..... | 67 |
| Montáž říditelných koleček .....     | 67 |
| Uvedení do provozu .....             | 67 |
| Provoz .....                         | 67 |
| Přeprava .....                       | 68 |
| Péče a údržba .....                  | 68 |
| Zvláštní příslušenství .....         | 68 |
| Návodů při poruchách .....           | 68 |
| Technické údaje .....                | 68 |

## Obecné pokyny



Před prvním použitím přístroje si přečtěte tyto bezpečnostní pokyny a originální provozní návod, bezpečnostní pokyny přiložené k akupacku a přiložený originální provozní návod pro akupack / standardní nabíječku. Řiďte se jimi. Ušchovte brožury pro pozdější použití nebo pro dalšího vlastníka. Kromě pokynů v návodu k použití musíte dodržovat všeobecné zákonné bezpečnostní předpisy a předpisy pro prevenci úrazů.

## Bezpečnostní pokyny

### Stupně nebezpečí

#### ⚠ NEBEZPEČÍ

- Upozornění na bezprostředně hrozící nebezpečí, které vede k těžkým úrazům nebo usmrcení.

#### ⚠ VAROVÁNÍ

- Upozornění na možnou nebezpečnou situaci, která může vést k těžkým úrazům nebo usmrcení.

#### ⚠ UPOZORNĚNÍ

- Upozornění na možnou nebezpečnou situaci, která může vést k lehkým úrazům.

## POZOR

- Upozornění na možnou nebezpečnou situaci, která může vést ke vzniku věcných škod.

### Všeobecné bezpečnostní pokyny

⚠ **NEBEZPEČÍ** • Nebezpečí udušení. Obalové fólie udržujte mimo dosah dětí.

⚠ **VAROVÁNÍ** • Přístroj skladujte výhradně v souladu s určením. Berte v úvahu místní okolnosti a při práci s přístrojem dbejte na třetí osoby, zejména děti.

- Osoby se sníženými fyzickými, smyslovými nebo duševními schopnostmi nebo s nedostatečnými zkušenostmi a znalostmi smí používat přístroj pouze tehdy, když jsou pod odborným dohledem nebo pokud byly poučeny osobou zodpovědnou za jejich bezpečnost o bezpečném používání přístroje a rozumí rizikům, které z toho vyplývají.
- Přístroj smí používat pouze osoby, které jsou v zacházení s ním zaškoleny nebo prokázaly svou schopnost přístroj obsluhovat a jsou jeho používáním výslovně pověřeny.
- Přístroj nesmí používat děti.
- Děti od nejméně 8 let smí pracovat s přístrojem, pokud byly poučeny o používání osobou zodpovědnou za jejich bezpečnost nebo jsou pod jejím řádným dohledem a když porozuměly rizikům, která z používání vyplývají.
- Dohlížejte na děti a zajistěte, aby si s přístrojem nehrály.
- Děti smí provádět čištění a uživatelskou údržbu pouze pod dohledem.

⚠ **UPOZORNĚNÍ** • Bezpečnostní zařízení slouží pro vaši ochranu. Bezpečnostní zařízení nikdy nepozměňujte ani nepřemouštějte.

### Provoz

#### ⚠ NEBEZPEČÍ

- Provoz v oblastech s nebezpečím výbuchu je zakázán.
- Nebezpečí výbuchu
- Nevysávejte hořlavé plyny, kapaliny ani prach.
- Nevysávejte žádný reaktivní kovový prach (např. hliník, magnésium nebo zinek).
- Nevysávejte nezhodné louhy ani kyseliny.
- Nevysávejte vakuové hořící nebo doutnající předměty.

Tyto látky mohou následně působit na materiály používané v zařízení.

#### ⚠ VAROVÁNÍ

- Nebezpečí zranění. Nevysávejte hubici a sací hubici ve výšce hlavy.

#### ⚠ UPOZORNĚNÍ

- Nikdy přístroj neponechávejte bez dozoru, dokud je v provozu.
- Nehody nebo poškození v důsledku převržení přístroje. Před prováděním veškerých činností s přístrojem nebo na něm musíte zajistit stabilitu.

## POZOR

- Chraňte zařízení před extrémním počasím, vlhkostí a teplem.
- Nevysávejte nikdy bez filtru, přístroj se může poškodit.

### Péče a údržba

#### Upozornění

- Před ošetřováním a údržbou přístroj vypněte a odpojte bateriovou sadu.

## **⚠ UPOZORNĚNÍ**

- *Opravy a práce na elektrických součástkách nechávejte provádět výhradně v autorizovaném servisu.*

## **⚠ VAROVÁNÍ**

- *Přístroj obsahuje elektrické součásti, nečistěte přístroj pod tekoucí vodou.*

## **POZOR**

- *K čištění nepoužívejte prostředek na drhnutí, prostředek na čištění skla nebo univerzální čistič.*
- *Vyjměte akumulátorový blok z přístroje, pokud jej nebudete delší dobu používat.*
- *Upotřebený akumulátorový blok vyjměte z přístroje a zlikvidujte jej v souladu s předpis.*

## **Přeprava**

## **⚠ UPOZORNĚNÍ**

- *Pro zabránění nehodám a úrazům musíte při přepravě vzít v úvahu hmotnost stroje.*

## **Použití v souladu s určením**

Přístroj používejte výhradně pro soukromé domácí použití.

Tento přístroj je na základě popisů a bezpečnostních pokynů uvedených v tomto návodu k použití a bezpečnostních pokynech určen k použití jako vysavač pro vysávání mokrych nečistot a vysávání za sucha. Studený popel lze vysávat pouze pomocí vhodného příslušenství.

Chraňte přístroj před deštěm a neskladujte jej ve venkovních prostorách.

Pro provoz je nutný akumulátorový blok platformy KÄRCHER Battery Power (+) se jmenovitým napětím 18 V a vhodná nabíječka KÄRCHER se jmenovitým napětím 18 V.

Akumulátorové bloky a nabíječky, které nejsou součástí dodávky nebo jsou zapotřebí dodatečně, jsou k dostání jako příslušenství.

## **Ochrana životního prostředí**



Obalové materiály jsou recyklovatelné. Obaly prosím likvidujte ekologickým způsobem.



Elektrické a elektronické přístroje obsahují hodnotné recyklovatelné materiály a často součásti, jako baterie, akumulátory nebo olej, které mohou při chybném zacházení nebo likvidaci představovat potenciální nebezpečí pro lidské zdraví nebo pro životní prostředí. Pro řádný provoz přístroje jsou však tyto součásti nezbytné. Přístroje označené tímto symbolem se nesmí likvidovat s domovním odpadem.

## **Informace k obsaženým látkám (REACH)**

Aktuální informace k obsaženým látkám naleznete na stránkách: [www.kaercher.com/REACH](http://www.kaercher.com/REACH)

## **Příslušenství a náhradní díly**

Používejte pouze originální příslušenství a náhradní díly, které Vám zaručují bezpečný a bezporuchový provoz přístroje.

Informace o příslušenství a náhradních dílech naleznete na stránkách [www.kaercher.com](http://www.kaercher.com).

## **Rozsah dodávky**

Rozsah dodávky přístroje je vyobrazen na obalu. Při vybalení zkontrolujte úplnost obsahu. V případě

chybějícího příslušenství nebo výskytu poškození při přepravě informujte prosím Vašeho prodejce.

## **Záruka**

V každé zemi platí záruční podmínky vydané naší příslušnou odbytovou společností. Případné závady Vašeho přístroje odstraníme během záruční lhůty bezplatně, pokud jsou zaviněny vadou materiálu nebo výrobní vadou. V záručním případě se prosím obraťte s dokladem o koupi na Vašeho prodejce nebo na nejbližší autorizované servisní středisko. (Adresa viz zadní stranu)

## **Popis přístroje**

V závislosti na vybraném modelu existují rozdíly ve vybavení. Konkrétní vybavení je popsáno na obalu přístroje.

Ilustrace viz strana s obrázky.

### **Ilustrace A**

- ① Připojka sací hadice
- ② Otočný spínač
- ③ Rukojeť parkovací polohy / uchycení příslušenství
- ④ Sklopné držadlo
- ⑤ Odkládací plocha
- ⑥ Ukládání hadice, obě strany
- ⑦ Uzávěr nádrže
- ⑧ Akumulátorový blok/Uchycení pro akumulátorový blok
- ⑨ Typový štítek s technickými údaji (např. velikost nádrže)
- ⑩ Funkce odfukování
- ⑪ Parkovací poloha podlahové hubice
- ⑫ Uchycení příslušenství (4x)
- ⑬ Říditelné kolečko (4x)
- ⑭ Filtrační sáčky
- ⑮ Pěnový filtr
- ⑯ Patronový filtr
- ⑰ Sací hadice (WD 2-18)
- ⑱ Odnímatelná rukojeť (WD 3-18 / WD 3-18 S)
- ⑲ Sací hadice se spojovacím kusem (WD 3-18 / WD 3-18 S)
- ⑳ Sací hubice 2 x 0,5 m
- ㉑ Štěrbinová hubice
- ㉒ Podlahová hubice
- ㉓ \* Akumulátorový blok (18 V / 2.5 Ah)
- ㉔ \* Akumulátorový blok (18 V / 5.0 Ah)
- ㉕ \* Standardní nabíječka (BC 18 V)
- ㉖ \* Rychlonabíječka (BC 18 V)

\* volitelné příslušenství

## Nabíjení akumulátorového bloku

1. Nabíjte akumulátorový blok (viz návod k použití a bezpečnostní pokyny k akumulátorovému bloku a nabíječe).

**Ilustrace G**  
**Ilustrace H**

## Montáž říditelných koleček

1. Před prvním uvedením do provozu vyjměte obsah z nádrže.

**Ilustrace B**  
**Ilustrace C**

### Upozornění

*U přístrojů s nerezovými nádržemi není příslušenství v nádrži, ale venku.*

## Uvedení do provozu

### POZOR

**Vysávání bez pěnového nebo patronového filtru**

*Poškození přístroje*

*Při vysávání za sucha i za mokra pracujte s nasazeným pěnovým nebo patronovým filtrem.*

### Vložení filtračního sáčku

1. Filtrační sáček úplně rozložte.
2. Umístěte filtrační sáček na přípojku přístroje a pevně jej přitlačte.

**Ilustrace D**  
**Ilustrace E**

### Upozornění

*K vysávání jemného prachu doporučujeme použít filtrační sáček.*

### Namontujte hadici, trubku, podlahovou hubici

1. Připojte sací hadici.  
**Ilustrace F**
2. Sací hadici spojte s rukojetí.  
**Ilustrace I**

### Upozornění

*Pro pohodlné vysávání ve stísněných prostorech lze odejmout rukojeť a příslušenství připojit přímo k sací hadici.*

*Chcete-li rukojeť uvolnit, stiskněte šedé oblasti na obou stranách rukojeti a stáhněte rukojeť z hadice.*

3. Namontujte podlahovou hubici.
  - Namontujte vložku do podlahové hubice.
  - Podlahovou hubici spojte se sacími hubicemi.**Ilustrace J**

### Nasazení akumulátorového bloku

- Vložte akumulátorový blok do uchycení akumulátorového bloku seshora, dokud akumulátorový blok nezacvakne ve své poloze.

### POZOR

*Používejte výhradně akumulátorové bloky z platformy KÄRCHER Battery Power (+) se jmenovitým napětím 18 V.*

**Ilustrace K**

### Uvedení přístroje do provozu

Natočte hlavní spínač do požadované pozice.

### Ilustrace L

- Poloha „1 ON“: Je aktivována funkce sání / ofukování.
- Poloha „0 OFF“: Přístroj se vypne.

## Provoz

### Pokyny k provozu

### POZOR

**Nečistoty/prach v oblasti držáku akumulátoru**

*Pokud se v oblasti držáku akumulátoru nahromadí nečistoty/prach, nemusí být možné akumulátorový blok správně vložit nebo vyjmout.*

*Udržujte oblast držáku akumulátoru v čistotě.*

### POZOR

**Statické nabíjení kovové nádoby**

*Kovová nádoba se může při sání většího množství jemného prachu staticky nabíjet a při doteku vybijet.*

### Upozornění

*Při nákupu a instalaci filtračních sáčků a patronového filtru dějte pozor na aktuální objednací číslo. Informace o příslušenství a náhradních dílech naleznete na [www.kaercher.com](http://www.kaercher.com).*

### Vysávání za sucha

### POZOR

**Vysávání studeného popelu**

*Poškození přístroje*

*Studený popel vysávejte pouze předseparátorem popela.*

### POZOR

**Vadný nebo mokrý pěnový filtr / patronový filtr**

*Poškození přístroje*

*Před uvedením do provozu zkontrolujte pěnový filtr / patronový filtr, zda není poškozen, a v případě potřeby jej vyměňte. Vysávejte pouze se suchým pěnovým filtrem / patronovým filtrem.*

*V závislosti na variantě vybavení je součástí pěnový filtr nebo patronový filtr.*

- U přístrojů s pěnovým filtrem: Při vysávání za sucha vždy používejte kromě pěnového filtru také filtrační sáček.
- U přístrojů s patronovým filtrem: Při vysávání jemného prachu vždy používejte kromě patronového filtru i filtrační sáček.

### Upozornění

*Vyměňte filtrační sáček včas, protože by se příliš plný filtrační sáček mohl poškodit. Stupeň naplnění filtračních sáčků závisí na typu vysávaných nečistot. Při vysávání jemného prachu, písku atd. musí být filtrační sáček měněn častěji.*

### Vysávání mokrých nečistot

### POZOR

**Vysávání mokrých nečistot pomocí filtračního sáčku**

*Poškození přístroje*

*Při vysávání mokrých nečistot nepoužívejte filtrační sáček.*

### POZOR

**Provoz s plnou nádrží**

*Když je nádrž plná, plovák uzavře sací otvor a přístroj běží na vyšší otáčky.*

*Přístroj hned vypněte a nádrž vyprázdněte.*

### Upozornění

*Pokud se přístroj překlopí, plovák se může také zavířit. Chcete-li, aby přístroj zase vysával, postavte přístroj, vypněte jej, počkejte 5 sekund a poté jej znovu zapněte.*

## Funkce ofukování

Funkci ofukování lze použít k čištění obtížně přístupných míst nebo míst, kde není možné sání, např. listů z obložkových záhonů.

- Zasuňte sací hadici do ofukovací přípojky. Funkce ofukování je nyní aktivována.

### Ilustrace M

## Přerušení provozu

1. Hlavní spínač přepněte do polohy „0 OFF“. Přístroj se vypne.

2. Varianta 1: Rukojeť sací hadice zastrčte do meziparkovací pozice.

### Ilustrace N

Varianta 2: Podlahovou hubici zavěste do parkovací polohy.

### Ilustrace O

## Ukončení provozu

1. Hlavní spínač přepněte do polohy „0 OFF“. Přístroj se vypne.

2. Odpojte síťovou zástrčku.

3. Sejměte hlavu přístroje.

### Ilustrace B

4. Vyprázdněte nádrž.

### Ilustrace Q

5. Možnost uložení:

### Ilustrace T

## Upozornění

Sací hadici lze otáčet kolem hlavy přístroje a připevnit k hlavě přístroje pomocí objímky hadice.

6. Přístroj skladujte na suchém místě zabezpečeném proti mrazu.

## Odstranění akumulátorového bloku

### Upozornění

Při delším přerušení práce vyjměte akupack z přístroje a zajistěte ho proti nepovolanému použití.

- Vysuňte akumulátorový blok z přístroje směrem nahoru.

### Ilustrace P

## Přeprava

### ⚠ UPOZORNĚNÍ

#### Nedodržení hmotnosti

Nebezpečí úrazu a poškození

Při přepravě vezměte v úvahu hmotnost stroje.

## Ruční přeprava

1. Přístroj nadzvedněte a přenášejte pomocí držadla.

## Přeprava ve vozidle

1. Zajistěte přístroj proti sklouznutí a překlopení.

## Péče a údržba

### Obecné pokyny pro péči

- Přístroj a díly příslušenství z plastu ošetřujte komerčně dostupným čističem na plasty.
- Nádrž a příslušenství v případě potřeby vypláchněte vodou a před opětovným použitím vysušte.

### Čištění pěnového filtru / patronového filtru

1. Pěnový filtr / patronový filtr lze v případě potřeby vyčistit pod tekoucí vodou. Za tímto účelem vytáhněte pěnový filtr z filtračního koše. Patronový filtr lze otočením směrem k symbolu  uvolnit a odstranit.

2. Pěnový filtr / patronový filtr při čištění netřete ani nekartáčujte.
3. Před opětovným použitím nechte pěnový filtr / patronový filtr úplně vyschnout.
4. Opětovné vložení filtru v závislosti na případu aplikace:
  - Pěnový filtr: Vložte filtr přes filtrační koš a dbejte na správnou fixaci.
  - Patronový filtr: Namontujte filtr na filtrační koš a otočte směrem k symbolu  ujistěte se, že je správně fixován.

### Ilustrace R

### Ilustrace S

## Zvláštní příslušenství

### Upozornění

U variant s pěnovým filtrem lze dokoupit patronový filtr jako zvláštní příslušenství a použít jej namísto pěnového filtru.

1. Před vložním patronového filtru odstraňte černé ochranné krytky a uschovejte je s pěnovým filtrem pro pozdější použití.

2. Nasaďte patronový filtr a pevně jej zašroubujte.

### Ilustrace R

## Nápověda při poruchách

Poruchy mají často jednoduché příčiny, které můžete sami odstranit pomocí následujícího přehledu. V případě pochybností nebo při zde neudělaných poruchách se prosím obraťte na autorizovaný zákaznický servis.

### Přístroj neběží

Akumulátor není správně uložen v uchycení akumulátoru.

1. Zasuňte akumulátor do uchycení akumulátoru seshora, dokud akumulátor nezacvakne do své polohy.

### Upozornění

Popř. akumulátorový blok ještě jednou vyjměte a znovu vložte na místo, aby zacvaknul.

Stav nabití akumulátorového bloku (viz displej) je příliš nízký.

1. Nabít akupak.

Akumulátor nebo nabíječka jsou závadné.

1. Vyměnit akumulátor či nabíječku.

### Přístroj se automaticky vypíná

Přístroj / akumulátor se přehřívá.

- Počkejte, dokud přístroj / akumulátor nevychladne.

### Ubývající sací výkon

Příslušenství, sací hadice nebo sací trubky jsou ucpané.

- Odstraňte ucpání příslušným pomocným prostředkem.

Filtrační sáček je plný.

- Vyměňte filtrační sáček.

Pěnový filtr / patronový filtr je znečištěn.

- Vyčistěte pěnový filtr / patronový filtr (viz kapitola Čištění pěnového filtru / patronového filtru).

Pěnový filtr / patronový filtr je poškozený.

- Vyměňte pěnový filtr / patronový filtr.

## Technické údaje

|                             | WD 2-18 | WD 3-18 |      |
|-----------------------------|---------|---------|------|
| <b>Elektrické připojení</b> |         |         |      |
| Krytí                       |         | IPX4    | IPX4 |
| Třída krytí                 |         | III     | III  |

|  |     | WD 2-18 | WD 3-18 |
|--|-----|---------|---------|
| Napétí akumulátoru   | V   | 18      | 18      |
| Jmenovitý výkon  | W   | 245     | 245     |
| <b>Množství náplně</b>                                       |     |         |         |
| Obsah nádrže   | l   | 12      | 17      |
| <b>Výkonnostní údaje přístroje</b>                           |     |         |         |
| Provozní časy s plným nabitím akumulátoru za běžného provozu | min | 10      | 18      |

Technické změny vyhrazeny.

## Kazalo

|   |    |
|---|----|
| Splošni napotki .....                         | 69 |
| Varnostna navodila .....                      | 69 |
| Namenska uporaba .....                        | 70 |
| Varovanje okolja .....                        | 70 |
| Pribor in nadomestni deli .....               | 70 |
| Obseg dobave .....                            | 70 |
| Garancija .....                               | 70 |
| Opis naprave .....                            | 70 |
| Polnjenje paketa akumulatorskih baterij ..... | 70 |
| Namestitve krmilnih kolesc .....              | 70 |
| Zagon .....                                   | 71 |
| Obratovanje .....                             | 71 |
| Transport .....                               | 72 |
| Nega in vzdrževanje .....                     | 72 |
| ** Posebni pribor .....                       | 72 |
| Pomoč pri motnjah .....                       | 72 |
| Tehnični podatki .....                        | 72 |

## Splošni napotki



Pred prvo uporabo naprave preberite ta varnostna navodila, originalna navodila za uporabo, varnostna navodila, priložena na paketu akumulatorskih baterij, in priložena originalna navodila za uporabo paketa akumulatorskih baterij/standardnega polnilnika ter jih upoštevajte. Knjižice shranite za kasnejšo uporabo ali za naslednjega uporabnika.

Poleg napotkov v navodilih za uporabo upoštevajte tudi splošne zakonske predpise o varnosti in preprečevanju nesreč.

## Varnostna navodila

### Stopnje nevarnosti

#### **⚠ NEVARNOST**

- Označuje neposredno nevarnost, ki lahko povzroči težke telesne poškodbe ali smrt.

#### **⚠ OPOZORILO**

- Označuje potencialno nevarno situacijo, ki lahko povzroči težke telesne poškodbe ali smrt.

#### **⚠ PREVIDNOST**

- Označuje potencialno nevarno situacijo, ki lahko povzroči lahke telesne poškodbe.

#### **POZOR**

- Označuje potencialno nevarno situacijo, ki lahko povzroči materialno škodo.

## Splošna varnostna navodila

**⚠ NEVARNOST** • Nevarnost zadušitve. Otrokom preprečite stik z embalažno folijo.

**⚠ OPOZORILO** • Napravo uporabljajte samo v skladu z namenom uporabe. Upoštevajte krajevne določbe in pri delu z napravo pazite na tretje osebe, zlasti na otroke. • Osebe z zmanjšanimi telesnimi, čutnimi ali duševnimi sposobnostmi oziroma s pomankljivimi izkušnjami in znanjem smejo uporabljati napravo samo pod ustreznim nadzorom ali če so jih osebe, pristojne za njihovo varnost, poučile o varni uporabi naprave in če razumejo potencialne nevarnosti. • Napravo smejo uporabljati samo osebe, poučene o ravnanju z napravo, ali osebe, ki so dokazale svoje sposobnosti za upravljanje in so izrecno pooblašene za uporabo naprave. • Otroci ne smejo uporabljati naprave. • Otroci od starosti najmanj 8 let naprej smejo uporabljati napravo, če jih je oseba, pristojna za njihovo varnost, poučila o uporabi ali jih med uporabo pravilno nadzoruje in če razumejo potencialne nevarnosti. • Otrokom preprečite igro z napravo. • Otrokom je čiščenje z napravo in vzdrževanje naprave dovoljeno samo pod nadzorom.

**⚠ PREVIDNOST** • Varnostna navodila so namenjena vaši varnosti. Varnostnih navodil nikoli ne spreminjajte in jih vedno upoštevajte.

## Obratovanje

#### **⚠ NEVARNOST**

- Delovanje naprave v potencialno eksplozivnih atmosferah je prepovedano.
- Nevarnost eksplozije
- Ne sesajte gorljivih plinov, tekočin ali prahu.
- Ne sesajte reaktivnega kovinskega prahu (npr. aluminija, magnezija ali cinka).
- Ne sesajte nerazredčenih lugov ali kislin.
- Ne sesajte gorečih ali tlečih predmetov.

Te snovi lahko dodatno uničijo materiale, ki se uporabljajo na napravi.

#### **⚠ OPOZORILO**

- Nevarnost telesnih poškodb. S sobo in sesalno cevjo ne sesajte v bližini glave.

#### **⚠ PREVIDNOST**

- Naprave med delovanjem nikoli ne pustite brez nadzora.
- Prevrnitev naprave lahko povzroči nesrečo ali poškodbe. Pred vsemi dejavnostmi z ali na napravi zagotovite, da je naprava stabilna.

#### **POZOR**

- Napravo zaščitite pred ekstremnimi vremenskimi razmerami, vlago in vročino.
- Nikoli ne sesajte brez filtra, saj se lahko naprava poškoduje.

## Nega in vzdrževanje

#### **Napotek**

- Pred vsemi vzdrževalnimi deli in nego izklopite napravo in odstranite paket akumulatorskih baterij.

#### **⚠ PREVIDNOST**

- Popravila in dela na električnih sestavnih delih sme izvajati samo pooblašena servisna služba.

#### **⚠ OPOZORILO**

- V napravi so električni sestavni deli. Naprave ne čistite pod tekočo vodo.

## POZOR

- Pri čiščenju ne uporabljajte nobenih sredstev za poliranje, čistil za steklo ali večnamenskih čistil.
- Paket akumulatorskih baterij odstranite iz naprave, če je ne boste uporabljali dalj časa.
- Izrabljen paket akumulatorskih baterij odstranite iz naprave in ga odvrzite med odpadke v skladu s predpisi.

## Transport

### ⚠ PREVIDNOST

- Za preprečitev nesreč ali poškodb pri transportu uporabljajte težo naprave.

## Namenska uporaba

Napravo uporabljajte izključno v zasebnem gospodinjstvu.

Naprava je primerna za uporabo v skladu z opisi, navedenimi v teh navodilih za uporabo, in varnostnimi navodili za uporabo sesalnika za mokro in suho sesanje. Hladni pepel se lahko sesa samo z ustreznim priborom. Napravo zaščitite pred dežjem in je ne shranjujte na prostem.

Za delovanje sta potrebna paket akumulatorskih baterij platforme KÄRCHER Battery Power (+) z nazivno napetostjo 18 V in ustrezen polnilnik KÄRCHER z nazivno napetostjo 18 V.

Paketi akumulatorskih baterij in polnilniki, ki niso v obsegu dobave ali so dodatno potrebni, so dobavljivi kot dodatna oprema.

## Varovanje okolja



Materiali embalaže se lahko reciklirajo. Embalažo odstranite na okolju varen način.



Električne in elektronske naprave vsebujejo dragocene materiale z možnostjo recikliranja, pogosto pa tudi sestavne dele, kot so baterije, akumulatorske baterije ali olja, ki lahko pri napačnem uporabi ali napačnem odstranjevanju škodujejo zdravju ljudi in okolju. Navedeni sestavni deli so kljub temu potrebni za pravilno delovanje naprave. Naprave, označene s tem simbolom, ne smete odvržiti med gospodinjenske odpadke.

### Napotki o sestavinah (REACH)

Aktualne informacije najdete na spletnem naslovu: [www.kaercher.com/REACH](http://www.kaercher.com/REACH)

## Pribor in nadomestni deli

Uporabljajte samo originalni pribor in originalne nadomestne dele, ki zagotavljajo varno in nemoteno delovanje naprave.

Informacije o priboru in nadomestnih delih najdete na spletnem naslovu [www.kaercher.com](http://www.kaercher.com).

## Obseg dobave

Obseg dobave je upodobljen na embalaži. Pri odstranjevanju embalaže preverite, ali je vsebina popolna. Če manjka pribor ali če so med transportom nastale poškodbe, obvestite prodajalca.

## Garancija

V vsaki državi veljajo garancijski pogoji, ki jih je izdala naša pristojna prodajna družba. V garancijskem roku bodo morebitne motnje v delovanju naprave odpravljene brezplačno, če je njihov vzrok napaka v materialu ali napaka pri proizvodnji. Pri uveljavljanju garancije zago-

ovtite dokazilo o nakupu in stopite v stik s prodajalcem ali z najbližjo servisno službo. Naslov najdete na hrbtni strani.

## Opis naprave

Oprema se razlikuje glede na izbrani model. Konkretna oprema je opisana na embalaži naprave. Glejte slike na strani s slikami.

### Slika A

- ① Priključek za gibko sesalno cev
- ② Vrtljivo stikalo
- ③ Parkirni položaj ročaj/nosilec za pribor
- ④ Zložljiv nosilni ročaj
- ⑤ Predal za odlaganje
- ⑥ Hramba gibke cevi, obojestranska
- ⑦ Zapiralo posode
- ⑧ Paket akumulatorskih baterij/priključek za paket akumulatorskih baterij
- ⑨ Tipška ploščica s tehničnimi podatki (npr. velikost posode)
- ⑩ Funkcija pihanja
- ⑪ Parkirni položaj talna šoba
- ⑫ Držalo za pribor (4x)
- ⑬ Vrtljivo kolesce (4x)
- ⑭ Filtrirna vrečka
- ⑮ Penasti filter
- ⑯ Patronske filter
- ⑰ Sesalna gibka cev (WD 2-18)
- ⑱ Odstranljiv ročaj (WD 3-18 / WD 3-18 S)
- ⑲ Sesalna gibka cev s povezovalnim kosom (WD 3-18 / WD 3-18 S)
- ⑳ Sesalna cev 2 x 0,5 m
- ㉑ Šoba za stike
- ㉒ Talna šoba
- ㉓ \* Paket akumulatorskih baterij (18 V/2,5 Ah)
- ㉔ \* Paket akumulatorskih baterij (18 V/5,0 Ah)
- ㉕ \* Standardni polnilnik (BC 18 V)
- ㉖ \* Hitri polnilnik (BC 18 V)

\* opcijsko

## Polnjenje paketa akumulatorskih baterij

1. Napolnite paket akumulatorskih baterij (glejte navodila za uporabo in varnostna navodila paketa akumulatorskih baterij in polnilnika).

Slika G  
Slika H

## Namestitev krmilnih kolesc

1. Pred prvo uporabo odstranite vsebino iz posode.  
Slika B  
Slika C

## Napotek

Pri napravah s posodami iz nerjavnega jekla pribor ni v posodi, temveč zunaj.

## Zagon

### POZOR

**Sesanje brez penastega oziroma patronskega filtra**

**Poškodbe naprave**

Tako pri mokrem kot suhem sesanju mora biti zmeraj vstavljen penasti oziroma patronski filter.

#### Vstavljanje filtrirne vrečke

1. Filtrsko vrečko popolnoma razgrnite.
2. Na priključek naprave namestite filtrirno vrečko in jo močno pritisnite.

**Slika D**

3. Namestite glavo naprave in jo zapahnite.

**Slika E**

## Napotek

Za sesanje finega prahu priporočamo uporabo filtrirne vrečke.

#### Namestite gibko cev, cevi, talno šobo

1. Priključite sesalno gibko cev.

**Slika F**

2. Sesalno gibko cev povežite z ročajem.

**Slika I**

## Napotek

Za priročno sesanje v tesnih prostorih lahko ročaj odstranite in pribor pritrdite neposredno na sesalno gibko cev.

Če želite sprostiti ročaj, pritisnite sivi površini na obeh straneh ročaja in povlecite ročaj z gibke cevi.

3. Namestite talno šobo.

- Namestite vložek v talno šobo.

- Talno šobo povežite s sesalnimi cevmi.

**Slika J**

#### Vstavljanje paketa akumulatorskih baterij

- Paket akumulatorskih baterij vstavite v nosilec paketa z zgornje strani, dokler paket akumulatorskih baterij ne zaskoči.

### POZOR

Uporabljajte samo pakete akumulatorskih baterij platforme KÄRCHER Battery Power (+) z nazivno napetostjo 18 V.

**Slika K**

#### Vklop naprave

Stikalo naprave premaknite v zeleni položaj.

**Slika L**

- Položaj »1 ON«: Aktivirana je funkcija pihanja/sesanja.
- Položaj »0 OFF«: Naprava je izklopljena.

## Obratovanje

#### Napotki za obratovanje

### POZOR

**Umazanija/prah na območju držala akumulatorske baterije**

Če se na območju držala akumulatorske baterije nabere umazanija/prah, se lahko zgodi, da paketa akumulatorskih baterij ne bo mogoče pravilno vstaviti ali odstraniti. Območje držala akumulatorske baterije vzdržujte čisto.

## POZOR

**Statični naboj kovinske posode**

Kovinska posoda se lahko pri vsesavanju velikih količin finega prahu statično napolni in nato ob dotiku izprazni.

## Napotek

Pri nakupu in vgradnji filtrirnih vrečk in patronskih filtrov bodite pozorni na trenutne številke delov.

Informacije o priboru in nadomestnih delih najdete na spletnem naslovu [www.kaercher.com](http://www.kaercher.com).

#### Suho sesanje

### POZOR

**Sesanje hladnega pepela**

**Poškodbe naprave**

Hladen pepel sesajte samo s predfiltrim za pepel.

### POZOR

**Poškodovan ali moker penasti filter/patronski filter**

**Poškodbe naprave**

Pred zagonom preverite, ali je penasti filter/patronski filter poškodovan in ga po potrebi zamenjajte. Sesajte samo s suhim penastim filtrom/patronskega filtra.

Glede na različico opreme je priložen penasti filter ali patronski filter.

- Pri napravah s penastim filtrom: Pri suhem sesanju ob penastem filtru vedno uporabite tudi filtrirno vrečko.
- Pri napravah s patronskim filtrom: Pri sesanju finega prahu ob penastem filtru vedno uporabite tudi filtrirno vrečko.

## Napotek

Pravčasno zamenjajte filtrirno vrečko, saj se preveč polna filtrirna vrečka lahko poškoduje. Stopnja napolnjenosti filtrirne vrečke je odvisna od posesane umazanije. Pri sesanju finega prahu, peska ipd. je treba filtrirno vrečko pogosteje zamenjati.

#### Mokro sesanje

### POZOR

**Mokro sesanje s filtrirno vrečko**

**Poškodbe naprave**

Med mokrim sesanjem ne uporabljajte filtrirne vrečke.

### POZOR

**Delovanje s polno posodo**

Če je vrečka polna, plovec zapre sesalno odprtino in število vrtljajev v napravi je večje.

Nemudoma izklopite napravo in izpraznite posodo.

## Napotek

Če se naprava prevrne, jo lahko plovec prav tako zapre.

Če želite napravo ponovno usposobiti za sesanje, jo poravnajte, izklopite, počakajte 5 sekund in jo nato znova vklopite.

#### Funkcija pihanja

Funkcija pihanja omogoča čiščenje težko dostopnih mest ali kjer sesanje ni mogoče, npr. listje na gramozni površini.

- Vstavite sesalno gibko cev v pihalni priključek. S tem je aktivirana funkcija pihanja.

**Slika M**

#### Prekinitev obratovanja

1. Stikalo naprave preklonite v položaj »0 OFF«. Naprava je izklopljena.

2. Različica 1: Ročaj sesalne gibke cevi postavite v vmesni parkirni položaj.

**Slika N**

- Različica 2: Talno šobo vpnite v parkirni položaj.  
**Slika O**

**Konec uporabe**

1. Stikalo naprave preklopite v položaj »0 OFF«.  
Naprava je izklopljena.
2. Izvlecite omrežni vtič.
3. Odstranite glavo naprave.

**Slika B**

4. Izpraznite posodo.

**Slika Q**

5. Možnost hrambe:

**Slika T**

**Napotek**

Sesalno gibko cev lahko ovijete okoli glave naprave in jo pritrdite na glavo naprave s pomočjo manšete gibke cevi.

6. Napravo hranite v suhem prostoru, ki je zaščiten pred zmrzaljo.

**Odstranjevanje paketa akumulatorskih baterij**

**Napotek**

Paket akumulatorskih baterij pri daljši prekinitvi dela odstranite iz naprave in ga zavarujte pred neodobreno uporabo.

- Paket akumulatorskih baterij potisnite navzgor in odstranite iz naprave.

**Slika P**

**Transport**

**⚠ PREVIDNOST**

**Neupoštevanje teže**

Nevarnost telesnih poškodb in materialne škode

Pri transportu upoštevajte težo naprave.

**Ročni transport**

1. Primite nosilni ročaj naprave in jo dvignite ter transportirajte.

**Transport v vozilu**

1. Napravo zavarujte pred zdrsom in prevrnitvijo.

**Nega in vzdrževanje**

**Splošna navodila za nego**

- Napravo in plastični pribor čistite z običajnim čistilom za plastiko.
- Posodo in pribor po potrebi izperite z vodo in posušite pred ponovno uporabo.

**Čiščenje penastega filtra/patronskega filtra**

1. Penasti filter/patronskega filter lahko po potrebi očistite pod tekočo vodo. V tem primeru povlecite penasti filter s koša filtra. Patronskega filter lahko sprostite tako, da ga zasukate v smeri simbola  in ga odstranite.
2. Penastega filtra/patronskega filtra med čiščenjem ne drgnite ali krtačite.
3. Pred ponovno uporabo pustite, da se penasti filter/patronskega filter popolnoma posuši.
4. Ponovna namestitvev filtra, glede na način uporabe:
  - Penasti filter: Filter povlecite čez koš filtra in se prepričajte, da je pravilno pritrjen.

- Patronskega filter: Filter namestite na koš filtra in ga obrnite proti simbolu ter  se prepričajte, da je pravilno pritrjen.

**Slika R**

**Slika S**

**\*\* Posebni pribor**

**Napotek**

Pri različicah s penastim filtrom je mogoče naknadno kot posebni pribor kupiti patronskega filter in ga uporabiti namesto penastega filtra.

1. Preden vstavite patronskega filter, odstranite črni pokrovec in ga skupaj s penastim filtrom shranite za kasnejšo uporabo.
2. Namestite patronskega filter in ga dobro privijte.

**Slika R**

**Pomoč pri motnjah**

Motnje imajo pogosto enostaven vzrok, ki ga lahko odpravite sami s pomočjo naslednjega seznama. V primeru dvoma ali pri motnjah, ki niso navedene tukaj, stopite v stik s pooblaščenim servisno službo.

**Naprava ne deluje**

Paket akumulatorskih baterij ni pravilno nameščen v nosilec paketa akumulatorskih baterij.

1. Paket akumulatorskih baterij vstavite v nosilec paketa akumulatorskih baterij, da se zaskoči.

**Napotek**

Po potrebi odstranite in ponovno vstavite paket akumulatorskih baterij, da se zaskoči.

Paket akumulatorskih baterij (glejte zaslon) ni dovolj napolnjen.

1. Napolnite paket akumulatorskih baterij. Paket akumulatorskih baterij ali polnilnik je okvarjen.

1. Zamenjajte paket akumulatorskih baterij ali polnilnik.

**Naprava se samodejno izklopi**

Naprava / paket akumulatorskih baterij se je pregrel(-a).

- Počakajte, da se naprava / paket akumulatorskih baterij ohladi.

**Upadajoča zmogljivost sesanja**

Pribor, sesalna gibka cev ali sesalna cev so zamašeni.

- Zamašitev odstranite z ustreznimi orodji.

Filtrirna vrečka je polna.

- Zamenjajte filtrirno vrečko.

Patronskega filter je umazan.

- Očistite penasti filter/patronskega filter (glejte poglavje Čiščenje penastega filtra/patronskega filtra).

Penasti filter/patronskega filter je poškodovan.

- Zamenjajte penasti filter/patronskega filter.

**Tehnični podatki**

|  | WD 2-18 | WD 3-18 |
|--|---------|---------|
| <b>Električni priključek</b>   |         |         |
| Stopnja zaščite  | IPX4    | IPX4    |
| Razred zaščite   | III     | III     |
| Napetost akumulatorja  | V 18    | 18      |
| Nazivna moč  | W 245   | 245     |
| <b>Količina polnjenja</b>  |         |         |
| Vsebinskega posode   | l 12    | 17      |
| <b>Podatki o zmogljivosti naprave</b>  |         |         |
| Obratovalni čas pri polni akumulatorskega bateriji pri normalnem obratovanju | min 10  | 18      |

Pridržujemo si pravico do tehničnih sprememb.



## Spis treści

|   |    |
|---|----|
| Ogólne wskazówki.....                     | 73 |
| Zasady bezpieczeństwa.....                | 73 |
| Zastosowanie zgodne z przeznaczeniem..... | 74 |
| Ochrona środowiska.....                   | 74 |
| Akcesoria i części zamienne.....          | 74 |
| Zakres dostawy.....                       | 74 |
| Gwarancja.....                            | 74 |
| Opis urządzenia.....                      | 74 |
| Ładowanie zestawu akumulatorów.....       | 74 |
| Montaż kólek skrętnych.....               | 75 |
| Uruchamianie.....                         | 75 |
| Działanie.....                            | 75 |
| Transport.....                            | 76 |
| Czyszczenie i konserwacja.....            | 76 |
| Wyposażenie specjalne.....                | 76 |
| Usuwanie usterek.....                     | 76 |
| Dane techniczne.....                      | 77 |

jeżeli są one odpowiednio nadzorowane lub otrzymały wskazówki na temat bezpiecznego użytkowania urządzenia od osoby odpowiedzialnej za ich bezpieczeństwo i zrozumiały wynikające z tego zagrożenia.

- Urządzenie może być obsługiwane tylko przez osoby, które zostały przeszkolone w zakresie obsługi lub przedstawiły dowód potwierdzający umiejętności obsługi i zostały wyraźnie do tego wyznaczone.
- Dzieci nie mogą obsługiwać urządzenia.
- Dzieci w wieku przynajmniej 8 lat mogą korzystać z urządzenia, gdy są one nadzorowane przez osobę odpowiedzialną za ich bezpieczeństwo lub otrzymały od niej prawidłowe wskazówki na temat użytkowania urządzenia i zrozumiały wynikające z tego zagrożenia.
- Należy pilnować dzieci, aby upewnić się, iż nie bawią się one urządzeniem.
- Dzieci mogą przeprowadzać czyszczenie i konserwację tylko pod nadzorem osoby dorosłej.

**⚠ OSTROŻNIE** • Urządzenia zabezpieczające służą ochronie użytkownika. Nigdy nie modyfikować ani nie obchodzić urządzeń zabezpieczających.

## Ogólne wskazówki



Przed pierwszym uruchomieniem urządzenia należy przeczytać niniejsze wskazówki bezpieczeństwa, oryginalną instrukcję obsługi oraz załączone do zestawu akumulatorów wskazówki bezpieczeństwa oraz oryginalną instrukcję obsługi zestawu akumulatorów / standowej ładowarki. Postępować zgodnie z podanymi instrukcjami. Instrukcje obsługi przechować do późniejszego wykorzystania lub dla kolejnego właściciela. Należy przestrzegać wskazówek zawartych w tej instrukcji obsługi oraz obowiązujących ogólnych przepisów prawnych dotyczących bezpieczeństwa i zapobiegania wypadkom.

## Eksploatacja

### ⚠ NIEBEZPIECZEŃSTWO

- Praca w obszarach zagrożonych wybuchem jest zabroniona.
- Niebezpieczeństwo wybuchu
- Nie odkurzać palnych gazów, cieczy lub pyłów.
- Nie odkurzać powierzchni zanieczyszczonych reaktywnymi pyłkami metalowymi (np. aluminiowymi, magnezowymi lub cynkowymi).
- Nie zasysać nierozcieńczonych ługów ani kwasów.
- Nie zasysać płonących ani żarzących się przedmiotów.

Te substancje mogą ponadto reagować z materiałami zastosowanymi w urządzeniu.

### ⚠ OSTRZEŻENIE

- Niebezpieczeństwo zranienia. Nie odkurzać przy pomocy dyszy i rury ssącej w pobliżu głowy.

### ⚠ OSTROŻNIE

- Działające urządzenie nigdy nie pozostawiać bez nadzoru.
- Wypadki i uszkodzenia spowodowane przewróceniem się urządzenia. Przed wykonaniem jakiegokolwiek czynności za pomocą urządzenia lub przy nim należy zapewnić jego stateczność.

### UWAGA

- Chronić urządzenie przed ekstremalnymi warunkami atmosferycznymi, wilgocią i wysoką temperaturą.
- Nigdy nie odkurzać bez założonego filtra, ponieważ może to spowodować uszkodzenie urządzenia.

## Zasady bezpieczeństwa

### Stopnie zagrożenia

#### ⚠ NIEBEZPIECZEŃSTWO

- Wskazówka dot. bezpośredniego zagrożenia, prowadzącego do ciężkich obrażeń ciała lub do śmierci.

#### ⚠ OSTRZEŻENIE

- Wskazówka dot. możliwie niebezpiecznej sytuacji, mogącej prowadzić do ciężkich obrażeń ciała lub śmierci.

#### ⚠ OSTROŻNIE

- Wskazówka dot. możliwie niebezpiecznej sytuacji, która może prowadzić do lekkich zranień.

### UWAGA

- Wskazówka dot. możliwie niebezpiecznej sytuacji, która może prowadzić do szkód materialnych.

### Ogólne zasady bezpieczeństwa

**⚠ NIEBEZPIECZEŃSTWO** • Niebezpieczeństwo uduszenia. Opakowania foliowe należy przechowywać z dala od dzieci.

**⚠ OSTRZEŻENIE** • Urządzenie należy użytkować wyłącznie zgodnie z przeznaczeniem. Podczas eksploatacji urządzenia uwzględniać miejscowe warunki i zwrócić uwagę na inne osoby, zwłaszcza dzieci.

• Urządzenie może być obsługiwane przez osoby o ograniczonych możliwościach fizycznych, sensorycznych lub mentalnych albo takie, którym brakuje doświadczenia i wiedzy na temat jego używania, tylko

### Czyszczenie i konserwacja

#### Wskazówka

- Przed rozpoczęciem jakichkolwiek prac serwisowych i konserwacyjnych należy wyłączyć urządzenie i wyjąć zestaw akumulatorów.

#### ⚠ OSTROŻNIE

- Wykonywanie prac naprawczych i prac przy elementach elektrycznych zlecać wyłącznie autoryzowanemu serwisowi.

#### ⚠ OSTRZEŻENIE

- Urządzenie zawiera podzespoły elektryczne, dlatego nie wolno czyścić go pod wodą bieżącą.

## UWAGA

- Do czyszczenia nie używać środków szorujących ani środków do czyszczenia szkła lub uniwersalnych środków czyszczących.
- Przed dłuższym okresem braku użytkowania, wyjąć zestaw akumulatorów z urządzenia.
- Wyjąć zestaw zużytych akumulatorów z urządzenia i zutylizować zgodnie z przepisami.

### Transport

## ⚠ OSTROŻNIE

- W celu uniknięcia wypadków lub zranień przy transporcie należy zwrócić uwagę na ciężar urządzenia.

## Zastosowanie zgodne z przeznaczeniem

Urządzenie jest przeznaczone wyłącznie do stosowania w gospodarstwach domowych.

Zgodnie z opisami podanymi w niniejszej instrukcji obsługi i zasadami bezpieczeństwa urządzenie jest przeznaczone do stosowania jako odkurzacz do pracy na mokro i na sucho.

Zimny popiół można odkurzać tylko przy użyciu odpowiednich akcesoriów.

Chronić urządzenie przed deszczem i nie przechowywać go na zewnątrz.

Do pracy wymagany jest zestaw akumulatorów na platformie KÄRCHER Battery Power (+) o napięciu nominalnym 18 V oraz odpowiednia ładowarka KÄRCHER o napięciu nominalnym 18 V.

Akumulatory/ładowarki, których zakres dostawy nie obejmuje lub które są dodatkowo wymagane, są dostępne jako wyposażenie dodatkowe.

## Ochrona środowiska



Materiały, z których wykonano opakowania, nadają się do recyklingu. Opakowania poddać utylizacji przyjaznej dla środowiska naturalnego.



Elektryczne i elektroniczne urządzenia zawierają cenne surowce wtórne, a często również takie części składowe jak baterie, akumulatory lub olej, które w razie niewłaściwej obsługi lub nieprawidłowej utylizacji mogą stanowić potencjalne zagrożenie dla zdrowia ludzkiego i środowiska naturalnego. Jednak te części składowe są niezbędne do prawidłowej pracy urządzenia. Urządzeń oznaczonych tym symbolem nie można wyrzucać do odpadów z gospodarstw domowych.

## Wskazówki dotyczące składników (REACH)

Aktualne informacje dotyczące składników można znaleźć na stronie: [www.kaercher.com/REACH](http://www.kaercher.com/REACH)

## Akcesoria i części zamienne

Należy stosować tylko oryginalne akcesoria i części zamienne, ponieważ gwarantują one bezpieczną i bezawaryjną pracę urządzenia.

Informacje dotyczące akcesoriów i części zamiennych można znaleźć na stronie [www.kaercher.com](http://www.kaercher.com).

## Zakres dostawy

Zakres dostawy urządzenia jest przedstawiony na opakowaniu. Podczas rozpakowywania urządzenia należy sprawdzić, czy w opakowaniu znajdują się wszystkie elementy. W przypadku stwierdzenia braków w akcesoriach lub szkód powstałych w transporcie należy zwrócić się do dystrybutora.

## Gwarancja

W każdym kraju obowiązują warunki gwarancji określone przez dystrybutora. Ewentualne usterki urządzenia usuwane są w okresie gwarancji bezpłatnie, o ile spowodowane są błędem materiałowym lub produkcyjnym. W sprawach napraw gwarancyjnych prosimy kierować się z dowodem zakupu do dystrybutora lub do autoryzowanego punktu serwisowego. (Adres znajduje się na odwrocie)

## Opis urządzenia

W zależności od wybranego modelu występują różnice w wyposażeniu. Specyficzne wyposażenie jest opisane na opakowaniu urządzenia.

Ilustracje patrz strona z grafikami.

### Rysunek A

- 1 Przyłącze węża ssącego
- 2 Pokrętko
- 3 Uchwyt pozycji postojowej / uchwyt na akcesoria
- 4 Składany uchwyt
- 5 Powierzchnia do odkładania
- 6 Schowek na wąż, z obu stron
- 7 Zamknięcie zbiornika
- 8 Zestaw akumulatorów/mocowanie zestawu akumulatorów
- 9 Tabliczka znamionowa z danymi technicznymi (np. wielkość kontenera)
- 10 Funkcja nadmuchu
- 11 Dysza podłogowa w położeniu parkowania
- 12 Uchwyt na akcesoria (4x)
- 13 Kółko skrętne (4x)
- 14 Worek filtracyjny
- 15 Filtr piankowy
- 16 Wkład filtracyjny
- 17 Wąż ssący (WD 2/18)
- 18 Zdejmowany uchwyt (WD 3-18 / WD 3-18 S)
- 19 Wąż ssący ze złączką (WD 3-18 / WD 3-18 S)
- 20 Rury ssące 2 x 0,5 m
- 21 Dysza do fug
- 22 Dysza podłogowa
- 23 \* Zestaw akumulatorów (18 V/2,5 Ah)
- 24 \* Zestaw akumulatorów (18 V/5,0 Ah)
- 25 \* Standardowa ładowarka (BC 18 V)
- 26 \* Ładowarka do szybkiego ładowania (BC 18 V)

\* opcjonalnie

## Ładowanie zestawu akumulatorów

1. Naładować zestaw akumulatorów (patrz instrukcje obsługi i wskazówki bezpieczeństwa zestawu akumulatorów i ładowarki).

Rysunek G  
Rysunek H

## Montaż kółek skrętnych

1. Przed pierwszym uruchomieniem wyjąć zawartość z pojemnika.

**Rysunek B**

**Rysunek C**

### Wskazówka

W przypadku urządzeń z pojemnikami ze stali nierdzewnej akcesoria nie znajdują się w pojemniku, ale na zewnątrz.

## Uruchamianie

### UWAGA

**Odkurzenie bez filtra piankowego lub wkładu filtracyjnego**

Uszkodzenie urządzenia

Należy zawsze pracować z założonym filtrem piankowym wkładem filtracyjnym, zarówno podczas odkurzania na mokro, jak i na sucho.

### Wkładanie worka filtracyjnego

1. Całkowicie rozłożyć worek filtracyjny.
2. Umieścić worek filtracyjny na złączu urządzenia i mocno docisnąć.

**Rysunek D**

3. Założyć i zablokować głowicę urządzenia.

**Rysunek E**

### Wskazówka

Do odkurzania drobnego pyłu zalecamy użycie worka filtracyjnego.

### Zamontować wąż, rury, dyszę podłogową

1. Podłączyć wąż ssący.
2. Połączyć wąż ssący z uchwytem.

**Rysunek I**

### Wskazówka

W celu wygodnego odkurzania w ciasnych przestrzeniach uchwyt można zdjąć, a akcesoria przymocować bezpośrednio do węża ssącego.

Aby zwolnić uchwyt, nacisnąć szare obszary po obu stronach uchwyty i zdjąć uchwyt z węża.

3. Zamontować dyszę podłogową.
  - Zamontować wkładkę w dyszy podłogowej.
  - Połączyć dyszę podłogową z rurami ssącymi.

**Rysunek J**

### Wkładanie zestawu akumulatorów

- Wsunąć zestaw akumulatorów od góry w odpowiednie mocowanie, aż do jego zablokowania.

### UWAGA

Używać tylko zestawów akumulatorów z platformy KÄRCHER Battery Power (+) o napięciu znamionowym 18 V.

**Rysunek K**

### Uruchomić urządzenie.

Ustawić wyłącznik urządzenia w żądanej pozycji.

**Rysunek L**

- Położenie „1 ON”: Funkcja zasysania / nadmuchu jest aktywna.
- Położenie „0 OFF”: Urządzenie jest wyłączone.

## Działanie

### Wskazówki dotyczące eksploatacji

### UWAGA

**Zabrudzenia/pył w okolicy uchwyty akumulatora**

W razie nagromadzenia się zanieczyszczeń/pyłu w obszarze mocowania akumulatora, jego prawidłowe założenie lub wyjęcie może nie być możliwe.

Utrzymywać obszar mocowania akumulatorów w czystości.

### UWAGA

**Naładowanie statyczne metalowego zbiornika**

Podczas zasysania znacznych ilości drobnego pyłu zbiornik metalowy może zostać statycznie naładowany, a następnie rozładować się w chwili dotknięcia.

### Wskazówka

Kupując i instalując worki filtracyjne i wkłady filtracyjne, należy zwrócić uwagę na aktualne numery części.

Informacje dotyczące akcesoriów i części zamiennych można znaleźć na stronie internetowej [www.kaercher.com](http://www.kaercher.com).

### Odkurzanie na sucho

### UWAGA

**Odkurzanie zimnego popiołu**

Uszkodzenie urządzenia

Zimny popiół odkurzać wyłącznie z użyciem separatora wstępnego popiołu.

### UWAGA

**Wadliwy lub wilgotny filtr piankowy / wkład filtracyjny**

Uszkodzenie urządzenia

Przed uruchomieniem należy sprawdzić, czy filtr piankowy / wkład filtracyjny nie jest uszkodzony, w razie potrzeby wymienić. Odkurzać tylko z użyciem suchego filtra piankowego / wkładu filtracyjnego.

W zależności od wariantu wyposażenia dołączony jest filtr piankowy lub wkład filtracyjny.

- W przypadku urządzeń z filtrem piankowym: Podczas odkurzania na sucho zawsze dodatkowo używać worka filtracyjnego oprócz filtra piankowego.
- W przypadku urządzeń z wkładem filtracyjnym: Podczas odkurzania drobnego pyłu zawsze dodatkowo używać worka filtracyjnego oprócz wkładu filtracyjnego.

### Wskazówka

Worek filtracyjny wymienić w odpowiednim czasie, ponieważ przepelniony worek filtracyjny może ulec uszkodzeniu. Stopień napelnienia worka filtracyjnego zależy od rodzaju zasysanych zanieczyszczeń. W przypadku drobnego pyłu, piasku itp. worek filtracyjny należy wymieniać częściej.

### Odkurzanie na mokro

### UWAGA

**Odkurzanie na mokro z użyciem worka filtracyjnego**

Uszkodzenie urządzenia

Nie używać worka filtracyjnego podczas odkurzania na mokro.

### UWAGA

**Praca z pełnym zbiornikiem**

Gdy zbiornik jest pełny, pływak zamyka otwór ssawny, a urządzenie pracuje na zwiększonych obrotach.

Natychmiast wyłączyć urządzenie i wyjąć pusty zbiornik.

## Wskazówka

Jeśli urządzenie przewróci się, pływak również może się zamknąć. Aby urządzenie znów nasiąkło, należy je ustawić, wyłączyć, odczekać 5 sekund i ponownie włączyć.

## Funkcja nadmuchu

Funkcję nadmuchu można wykorzystać do czyszczenia trudno dostępnych miejsc lub w których odkurzanie nie jest możliwe, np. liście na podłożu zwirowym.

- Włożyć wąż ssący do przyłącza nadmuchu. Funkcja nadmuchu jest teraz aktywna.

### Rysunek M

## Przerwanie pracy

1. Ustawić wyłącznik urządzenia w pozycji „0 OFF”. Urządzenie jest wyłączone.
2. Wariant 1: Ustawić uchwyt węża ssącego w pośredniej pozycji parkowania.

### Rysunek N

Wariant 2: Zawiesić dyszę podłogową w pozycji parkowania.

### Rysunek O

## Zakończenie pracy

1. Ustawić wyłącznik urządzenia w pozycji „0 OFF”. Urządzenie jest wyłączone.
2. Wyciągnąć wtyczkę sieciową.
3. Zdjąć głowicę urządzenia.

### Rysunek B

4. Opróżnić zbiornik.

### Rysunek Q

5. Opcja przechowywania:

### Rysunek T

## Wskazówka

Wąż ssący można owinać wokół głowicy urządzenia i przymocować do głowicy urządzenia za pomocą kołnierza węża.

6. Przechowywać urządzenie w suchym miejscu zabezpieczonym przed mrozem.

## Wymijowanie zestawu akumulatorów

## Wskazówka

W przypadku dłuższych przerw w pracy należy wyjąć zestaw akumulatorów z urządzenia i zabezpieczyć go przed użytkowaniem przez osoby niepowołane.

- Przesunąć do góry zestaw akumulatorów i wyjąć z urządzenia.

### Rysunek P

## Transport

### ⚠ OSTROŻNIE

#### Nieuwzględnianie masy urządzenia

Niebezpieczeństwo odniesienia obrażeń i uszkodzenia. Podczas transportu zwrócić uwagę na masę urządzenia.

## Transport ręczny

1. Urządzenie należy podnosić i nosić za uchwyt do noszenia.

## Transport w pojazdach



1. Zabezpieczyć urządzenie przed przesunięciem i upadkiem.

## Czyszczenie i konserwacja

### Ogólne instrukcje dotyczące pielęgnacji

- Urządzenie i akcesoria z tworzywa sztucznego czyścić środkiem do czyszczenia tworzywa sztucznego, dostępnym na rynku.
- W razie potrzeby wypłukać zbiornik i akcesoria wodą i osuszyć przed ponownym użyciem.

### Czyszczenie filtra piankowego / wkładu filtracyjnego

1. W razie potrzeby filtr piankowy / wkład filtracyjny można w razie potrzeby czyścić pod bieżącą wodą. W tym celu wyciągnąć filtr piankowy z kosza filtracyjnego. Wkład filtracyjny można odblokować i wyjąć, obracając go w kierunku symbolu .
2. Nie trzeć ani nie używać szczotki podczas czyszczenia filtra piankowego / wkładu filtracyjnego.
3. Przed ponownym użyciem pozostawić filtr piankowy / wkład filtracyjny do całkowitego wyschnięcia.
4. Ponowne włożenie filtra w zależności od rodzaju zastosowania:
  - Filtr piankowy: Złożyć filtr na kosz filtracyjny uważając na prawidłowe zamocowanie.
  - Wkład filtracyjny: Zamontować filtr na koszu filtracyjnym, obrócić w stronę symbolu  i upewnić się, że jest prawidłowo zamocowany.

### Rysunek R

### Rysunek S

## Wyposażenie specjalne

## Wskazówka

W przypadku wersji z filtrem piankowym jako wyposażenie specjalne można zakupić wkład filtracyjny i zastosować go zamiast filtra piankowego.

1. Przed włożeniem wkładu filtracyjnego zdjąć czarną zaślepkę i zachować ją wraz z filtrem piankowym do późniejszego użycia.
2. Złożyć wkład filtracyjny i mocno dokręć.

### Rysunek R

## Usuwanie usterek

Usterki mają często proste przyczyny, które można usunąć samodzielnie, korzystając z poniższego przeglądu. W razie wątpliwości lub wystąpienia usterek innych niż wymienione należy skontaktować się z autoryzowanym serwisem.

### Urządzenie nie działa

Zestaw akumulatorów nie jest poprawnie osadzony w mocowaniu.

1. Wsunąć zestaw akumulatorów w mocowanie aż do jego zablokowania.

### Wskazówka

W razie potrzeby wyjąć zestaw akumulatorów jeszcze raz i włożyć go ponownie, aż do zatrzaśnięcia.

Zbyt niski poziom naładowania zestawu akumulatorów (patrz wyświetlacz).

1. Naładować zestaw akumulatorów. Zestaw akumulatorów lub ładowarka są uszkodzone.

1. Wymienić zestaw akumulatorów lub ładowarkę.

### Urządzenie samoczynnie się wyłącza

Urządzenie / zestaw akumulatorów są przegrzane.

- Począekać, aż urządzenie / zestaw akumulatorów ostygnie.

### Zmniejszającą się moc ssania

Akcesoria, wąż ssący lub rury ssące są zatkane.

- Udrożnić przy pomocy odpowiedniego środka pomocniczego.

Worek filtracyjny jest pełny.

- Wymieniți worek filtracyjny.

Filtr piankowy/wkład filtracyjny jest zanieczyszczony.

- Wyczyściți filtr piankowy/wkład filtracyjny (patrz rozdział Czyszczenie filtra piankowego / wkładu filtracyjnego).

Filtr piankowy / wkład filtracyjny jest uszkodzony.

- Wymieniți filtr piankowy/wkład filtracyjny.

## Dane techniczne

|   | WD 2-18 | WD 3-18 |
|---|---------|---------|
| <b>Przyłącze elektryczne</b>  |         |         |
| Stopień ochrony   |         | IPX4    |
| Klasa ochrony   |         | III     |
| Napięcie akumulatora  | V       | 18      |
| Moc znamionowa  | W       | 245     |
| <b>Ilość napełnienia</b>  |         |         |
| Pojemność zbiornika   | l       | 12      |
| <b>Wydajność urządzenia</b>   |         |         |
| Czas pracy przy w pełni naładowanym akumulatorze - w zwykłym trybie pracy | min     | 10      |

Zmiany techniczne zastrzeżone.

## Cuprins

|                                    |    |
|------------------------------------|----|
| Indicații generale .....           | 77 |
| Indicații privind siguranța .....  | 77 |
| Utilizarea corespunzătoare .....   | 78 |
| Protecția mediului .....           | 78 |
| Accesorii și piese de schimb ..... | 78 |
| Set de livrare .....               | 78 |
| Garanție .....                     | 78 |
| Descrierea aparatului .....        | 78 |
| Încărcarea acumulatorului .....    | 79 |
| Montarea rolor de ghidare .....    | 79 |
| Punerea în funcțiune .....         | 79 |
| Regim .....                        | 79 |
| Transport .....                    | 80 |
| Îngrijirea și întreținerea .....   | 80 |
| Accesorii special .....            | 80 |
| Remediarea defecțiunilor .....     | 80 |
| Date tehnice .....                 | 81 |

## Indicații generale



Înainte de prima utilizare a aparatului, citiți aceste indicații privind siguranța, aceste instrucțiuni originale, indicațiile privind siguranța anexate setului de acumulatori și instrucțiunile originale anexate setului de acumulatori/încărcătorului standard. Respectați aceste instrucțiuni. Păstrați manualele pentru viitoarele utilizări sau pentru viitorul posesor.

În afară de indicațiile din instrucțiunile de utilizare, este necesar să fie luate în considerare și prevederile generale privind protecția muncii și prevenirea accidentelor de muncă, emise de organele legislative.

## Indicații privind siguranța

### Trepte de pericol

#### ⚠ **PERICOL**

- Indicație referitoare la un pericol iminent, care duce la vătămări corporale grave sau moarte.

#### ⚠ **AVERTIZARE**

- Indicație referitoare la o posibilă situație periculoasă, care ar putea duce la vătămări corporale grave sau moarte.

#### ⚠ **PRECAUȚIE**

- Indică o posibilă situație periculoasă, care ar putea duce la vătămări corporale ușoare.

#### **ATENȚIE**

- Indicație referitoare la o posibilă situație periculoasă, care ar putea duce la pagube materiale.

### Indicații de siguranță generale

- ⚠ **PERICOL** ● Pericol de asfixiere. Nu țineți foliile de ambalaj la îndemâna copiilor.

- ⚠ **AVERTIZARE** ● Folosiți aparatul doar conform destinației. Luați în considerare condițiile locale și aveți grijă în timpul lucrului cu aparatul la terțe persoane, în special la copii. ● Persoanele cu capacități psihice, senzoriale sau mentale limitate sau care nu dispun de experiența sau cunoștințele necesare pot folosi aparatul doar dacă sunt supravegheate corespunzător, dacă sunt instruite de o persoană responsabilă de siguranța lor cu privire la utilizarea în siguranță a aparatului și înțeleg pericolul care rezultă din aceasta. ● Pot utiliza aparatul numai persoanele care au primit instrucțiuni în ceea ce privește manipularea aparatului sau și-au demonstrat capacitatea de a opera și au fost însărcinate în mod expres. ● Este interzisă utilizarea aparatului de către copii. ● Copiii cu vârsta de minimum 8 ani pot folosi aparatul doar după ce au fost instruiți în privința utilizării de persoana răspunzătoare de siguranța lor, dacă sunt supravegheați în mod corespunzător și doar după ce au înțeles pericolul care pot apărea. ● Nu lăsați copiii nesupravegheați, pentru a vă asigura că nu se joacă cu aparatul. ● Copiii au voie să efectueze lucrări de curățare sau de întreținere doar sub supraveghere.

- ⚠ **PRECAUȚIE** ● Dispozitivele de siguranță au drept scop protecția dvs. Nu modificați și nu ignorați niciodată dispozitivele de siguranță.

### Funcționare

#### ⚠ **PERICOL**

- Se interzice funcționarea în zone cu pericol de explozie.
  - Pericol de explozie
  - Nu aspirați gaze, lichide sau particule inflamabile.
  - Nu aspirați particule metalice reactive (de ex. aluminiu, magneziu sau zinc).
  - Nu aspirați leșie nediluată sau acizi.
  - Nu aspirați obiecte care ard sau care sunt incandescente.
- Aceste substanțe pot ataca și materialele utilizate la aparat.

#### ⚠ **AVERTIZARE**

- Pericol de accidentare. Nu aspirați cu duza și cu țeava de aspirat în apropierea capului.

#### ⚠ **PRECAUȚIE**

- Nu lăsați niciodată aparatul nesupravegheat cât timp este în funcțiune.

- Accidente sau deteriorări cauzate de răsturnarea aparatului. Înainte de orice activitate cu aparatul sau la acesta, trebuie să îi asigurați stabilitatea.

## ATENȚIE

- Protejați aparatul de temperaturile extreme, umiditate și căldură.
- Nu aspirați niciodată fără filtru, aparatul se poate deteriora.

## Îngrijirea și întreținerea

### Indicație

- Oprțiți aparatul înainte de orice lucrare de îngrijire și de întreținere și scoateți setul de acumulatori.

### ⚠ PRECAUȚIE

- Dispuneți realizarea lucrărilor de reparații și a lucrărilor la componentele electrice doar de către personalul autorizat de service.

### ⚠ AVERTIZARE

- Aparatul conține componente electrice, nu spălați aparatul cu apă curentă.

## ATENȚIE

- Pentru curățare nu utilizați substanțe de lustruit, detergenți pentru sticlă sau multifuncționali.
- Înaintea unei perioade mai lungi de inactivitate, scoateți setul de acumulatori din aparat.
- Scoateți setul de acumulatori uzat din aparat și eliminați-l la deșeurile conform prevederilor legale.

## Transportul

### ⚠ PRECAUȚIE

- Pentru a evita accidentele și vătămările, trebuie să respectați greutatea aparatului la transport.

## Utilizarea corespunzătoare

Folosiiți aparatul exclusiv în scopuri casnice.

Aparatul este destinat utilizării ca aspirator umed și uscat, în conformitate cu descrierile și indicațiile privind siguranța referitoare la utilizare, din aceste instrucțiuni de funcționare.

Cenușa rece poate fi aspirată numai cu accesorii adecvate.

Evitați expunerea aparatului la ploaie și depozitarea în spații deschise.

Funcționarea aparatului este condiționată de utilizarea unui acumulator KÄRCHER Battery Power (+) Plattform cu tensiune nominală de 18 V și a unui încărcător KÄRCHER adecvat cu tensiune nominală de 18 V.

Accumulatorii și încărcătoarele care nu sunt incluse în setul de livrare sau care sunt necesare suplimentar sunt disponibile ca accesorii.

## Protecția mediului



Materialele de ambalare sunt reciclabile. Vă rugăm să eliminați ambalajele în mod ecologic.



Aparatele electrice și electronice conțin materiale reciclabile prețioase și, uneori, componente precum baterii, acumulatori sau uleiuri, care, în cazul utilizării incorecte sau al eliminării

necorespunzătoare, pot reprezenta un potențial pericol pentru sănătatea oamenilor și pentru mediul înconjurător. Pentru funcționarea corectă a aparatului, aceste componente sunt necesare. Aparatele marcate cu acest simbol nu trebuie aruncate la gunoierul menajer.

## Observații referitoare la materialele conținute (RE-ACH)

Informații actuale referitoare la materialele conținute puteți găsi la adresa: [www.kaercher.com/REACH](http://www.kaercher.com/REACH)

## Accesorii și piese de schimb

Utilizați numai accesorii originale și piese de schimb originale; ele asigură funcționarea în siguranță și fără avarii a aparatului.

Informații despre accesorii și piesele de schimb se găsesc la adresa [www.kaercher.com](http://www.kaercher.com).

## Set de livrare

Setul de livrare a aparatului este ilustrat pe ambalaj. La despachetare, verificați dacă conținutul este complet. Informați imediat distribuitorul dacă lipsesc accesorii sau dacă există deteriorări provocate în timpul transportului.

## Garanție

În fiecare țară sunt valabile condițiile de garanție publicate de distribuitorul nostru din țara respectivă. Eventuale defecțiuni ale acestui aparat, care survin în perioada de garanție și care sunt rezultatul unor defecte de fabricație sau de material, vor fi remediate gratuit. Pentru a putea beneficia de garanție, prezențați-vă cu chitanța de cumpărare la magazin sau la cea mai apropiată unitate de service autorizată.

(Pentru adresă, consultați pagina din spate)

## Descrierea aparatului

În funcție de modelul selectat, există diferențe în echipare. Echiparea specifică este descrisă pe ambalajul aparatului.

Pentru imagini, consultați pagina de grafice.

### Figura A

- ① Racordul furtunului de aspirat
- ② Întreprupător rotativ
- ③ Mâner poziție parcare / suport accesorii
- ④ Mâner portant rabatabil
- ⑤ Suprafața de așezare
- ⑥ Depozitarea furtunului, ambele părți
- ⑦ Capac de recipient
- ⑧ Acumulator/suport de acumulator
- ⑨ Plăcuță de tip (de exemplu, dimensiunea recipientului)
- ⑩ Funcția de purjare
- ⑪ Poziție de parcare, duză pentru pardoseală
- ⑫ Suport pentru accesorii (4x)
- ⑬ Rolă de ghidare (4x)
- ⑭ Sac de filtru
- ⑮ Filtru de material spongios
- ⑯ Filtru cartuș
- ⑰ Furtun de aspirație (WD 2-18)
- ⑱ Mâner detașabil (WD 3-18 / WD 3-18 S)
- ⑲ Furtun de aspirație cu racord (WD 3-18 / WD 3-18 S)

- ②0 Țeavă de aspirat 2 x 0,5 m
- ②1 Duze pentru crăpături
- ②2 Duză pentru pardoseală
- ②3 \* Acumulator (18 V / 2.5 Ah)
- ②4 \* Acumulator (18 V / 5.0 Ah)
- ②5 \* Încărcător standard (BC 18 V)
- ②6 \* Încărcător rapid (BC 18 V)

\* opțional

## Încărcarea acumulatorului

- Încărcați acumulatorul (consultați instrucțiunile de utilizare și de siguranță privind acumulatorul și încărcătorul).

Figura G  
Figura H

## Montarea roloilor de ghidare

- Scoateți conținutul din recipient înainte de prima punere în funcțiune.

Figura B  
Figura C

### Indicație

Pentru aparatele cu recipiente din oțel inoxidabil, accesorii nu se află în recipient, ci în exterior.

## Punerea în funcțiune

### ATENȚIE

**Aspirarea fără filtru de materiale spumante sau filtru cartuș**

Deteriorarea aparatului

Lucrați întotdeauna cu filtrul cartuș montat, atât la aspirarea umedă, cât și la cea uscată.

### Montarea pungii de filtru

- Desfaceți complet punga de filtru.
- Atașați punga de filtru la conexiunea aparatului și apăsați-o ferm.
- Montați capul aparatului și blocați.

Figura E

### Indicație

Vă recomandăm să folosiți o pungă de filtru pentru a aspira praful fin.

### Montarea furtunului, țevilor, duzei pentru pardoseală

- Racordați furtunul de aspirare.
- Conectați furtunul de aspirare la mâner.

Figura I

### Indicație

Pentru aspirarea ușoară în spații închise, mânerul poate fi demontat și accesoriile pot fi cuplate direct la furtunul de aspirare.

Pentru a elibera mânerul, apăsați zonele gri de pe ambele părți ale mânerului și trageți mânerul de pe furtun.

- Montați duza pentru pardoseală.
  - Montați inserția în duza pentru pardoseală.
  - Conectați duza pentru pardoseală la țevile de aspirat.

Figura J

## Montarea setului de acumulatori

- Introduceți acumulatorul de sus în suportul de acumulator, până se fixează.

### ATENȚIE

Folosiți numai acumulatori KÄRCHER Battery Power (+) Platform cu tensiune nominală de 18 V.

Figura K

## Punerea în funcțiune a aparatului

Setați întrerupătorul principal în poziția dorită.

### Figura L

- Poziția „1 ON”: Funcția de aspirare/purjare este activată.
- Poziția „0 OFF”: Dispozitivul este oprit.

## Regim

### Indicații privind utilizarea

### ATENȚIE

**Particule de murdărie și de praf în zona suportului de acumulator**

Particulele de murdărie și de praf acumulate în zona suportului de acumulator pot obstrucționa montarea sau îndepărtarea acumulatorului.

Asigurați-vă de faptul că zona suportului de acumulator este mereu curată.

### ATENȚIE

**Încărcarea statică a recipientului metalic**

În cazul aspirării unei cantități mari de particule de praf fin apare posibilitatea încărcării statice a recipientului metalic, descărcarea fiind posibilă cu o simplă atingere.

### Indicație

Când achiziționați și instalați pungi de filtru și filtre cartuș, acordați atenție numerelor actuale ale pieselor. Informații despre accesorii și piesele de schimb se găsec la adresa [www.kaercher.com](http://www.kaercher.com).

### Aspirare uscată

### ATENȚIE

**Aspirarea cenușii reci**

Deteriorarea dispozitivului

Aspirați cenușa rece doar cu un preseparator de cenușă.

### ATENȚIE

**Filtru de materiale spumante/filtru cartuș defect sau umed**

Deteriorarea aparatului

Înainte de pornire, verificați dacă filtrul de materiale spumante/filtru cartuș este deteriorat și înlocuiți-l, respectiv, aspirați numai cu un filtru de materiale spumante/filtru cartuș uscat.

În funcție de varianta de echipare, este inclus un filtru de materiale spumante sau un filtru cartuș.

- Pentru aparatele cu filtru de materiale spumante: La aspirarea uscată, utilizați întotdeauna o pungă de filtru în plus față de filtrul de materiale spumante.
- Pentru aparate cu filtru cartuș: Utilizați întotdeauna punga de filtru pe lângă filtrul cartuș atunci când aspirați praful fin.

### Indicație

Înlocuiți punga de filtru la timp, deoarece o pungă de filtru prea plină s-ar putea deteriora. Gradul de umplere al pungii de filtru depinde de murdăria aspirată. În cazul prafului fin, al nisipului etc. punga de filtru trebuie schimbată mai des.

## Aspirare umedă

### ATENȚIE

#### Aspirarea umedă cu pungă de filtru

Deteriorarea dispozitivului

Nu utilizați pungă de filtru la aspirarea umedă.

### ATENȚIE

#### Funcționare cu recipient plin

Dacă recipientul este plin, un fitor închide orificiul de aspirație și aparatul funcționează cu turație mărită.

Oprii imediat aparatul și goliți recipientul.

#### Indicație

Dacă dispozitivul se răstoarnă, rezervorul fitorului se poate închide. Pentru a putea aspira din nou, așezați aparatul, deconectați-l, așteptați 5 secunde și apoi porniți-l din nou.

## Funcția de purjare

Funcția de purjare poate fi utilizată pentru curățarea zonelor greu accesibile sau în care aspirarea nu este posibilă, de ex. B. frunze într-un pat de pietriș.

- Introduceți furtunul de aspirare în racordul sufantei.

Funcția de purjare este acum activată.

#### Figura M

## Înteruperea funcționării

1. Aduceți comutatorul aparatului în poziția „0 OFF”. Aparatul este oprit.
2. Varianta 1: Așezați mânerul furtunului de aspirare în poziția intermediară de parcare.

#### Figura N

Varianta 2: Agățați duza pentru pardoseală în poziția de parcare.

#### Figura O

## Scoaterea din funcțiune

1. Aduceți comutatorul aparatului în poziția „0 OFF”. Aparatul este oprit.
2. Trageți fișa de rețea.
3. Scoateți capul aparatului.

#### Figura B

4. Goliți recipientul.

#### Figura Q

5. Posibilitate de depozitare:

#### Figura T

#### Indicație

Furtunul de aspirare poate fi înfășurat în jurul capului aparatului și fixat de capul dispozitivului cu ajutorul manșetei furtunului.

6. Păstrați aparatul într-un spațiu uscat și ferit de îngheț.

## Îndepărtarea setului de acumulatori

#### Indicație

În cazul perioadelor mai lungi de întrerupere a lucrului, îndepărtați setul de acumulatori din aparat și asigurați-l împotriva utilizării neautorizate.

- Împingeți acumulatorul în sus și scoateți din aparat.

#### Figura P

## Transport

### ⚠ PRECAUȚIE

Nerespectarea greutății

Pericol de accidentare și de deteriorare

La transport țineți cont de greutatea aparatului.

## Transportul cu mână

1. Ridicați și transportați aparatul de mânerul de tras.

## Transportul în autovehicule



1. Asigurați aparatul împotriva alunecării și a răsturnării.

## Îngrijirea și întreținerea

### Instrucțiuni generale de îngrijire

- Întrețineți aparatul și componentele accesoriei din material plastic cu o soluție obișnuită de curățare pentru material plastic.
- După caz, spălați recipientul și accesoriile cu apă și uscați-le înainte de reutilizare.

### Curățarea filtrului de materiale spumante/filtrului cartuș

1. Filtrul de materiale spumante/filtrul cartuș poate fi curățat sub jet de apă curentă, dacă este necesar. Pentru a face acest lucru, scoateți filtrul de materiale spumante din coșul de filtrare. Filtrul cartuș poate fi deschis și scos prin rotire în direcția  simbolului.
2. Nu frecăți sau nu periați filtrul de materiale spumante/filtrul cartuș la curățare.
3. Lăsați filtrul de materiale spumante/filtrul cartuș să se usuce complet înainte de a fi refolosit.
4. Reintroducerea filtrului în funcție de tipul de utilizare:
  - Filtru de materiale spumante: Puneți filtrul peste coșul filtrului și asigurați-vă că este fixat corect.
  - Filtru cartuș: Montați filtrul pe coșul filtrului și rotiți în direcția simbolului,  asigurându-vă că este fixat corect.

#### Figura R

#### Figura S

## Accesoriu special

#### Indicație

În cazul variantelor cu filtru de materiale spumante, poate fi cumpărat un filtru cartuș ca accesoriu special, iar acesta poate fi montat în locul filtrului de materiale spumante.

1. Înainte de a înlocui filtrul cartuș, scoateți capacul negru și păstrați-l cu filtrul de materiale spumante pentru utilizare ulterioară.
2. Așezați filtrul cartuș și înșurubați-l strâns.

#### Figura R

## Remedierea defecțiunilor

De cele mai multe ori, defecțiunile au cauze simple, pe care le puteți remedia cu ajutorul următoarei liste de ansamblu. În caz de dubiu sau de defecțiuni nemenționate, vă rugăm să vă adresați unității de service autorizate.

#### Aparatul nu funcționează

Setul de acumulatori nu stă așezat corect în suportul setului de acumulatori.

1. Introduceți setul de acumulatori în suportul setului de acumulatori, până ce se fixează.

#### Indicație

Dacă este necesar, îndepărtați din nou setul de acumulatori și reintroduceți-l până când se fixează.

Starea de încărcare a setului de acumulatori (vezi ecranul) este prea redusă.

1. Încărcați setul de acumulatori. Setul de acumulatori sau încărcătorul este defect.
1. Înlocuiți setul de acumulatori sau încărcătorul.

#### Aparatul se oprește automat

Aparatul/acumulatorul se supraîncălzește.

- Așteptați răcirea aparatului/acumulatorului.



## Scăderea puterii de aspirare

Accesoriile, furtunul de aspirare sau țevile de aspirat sunt blocate.

- Desfundați cu un mijloc auxiliar adecvat.
- Punga filtru este prea plină.
- Înlocuiți punga de filtru.

Filtrul de materiale spumante/filtrul cartuș este murdar.

- Curățați filtrul de materiale spumante/filtrul cartuș (vezi capitolul *Curățarea filtrului de materiale spumante/filtrului cartuș*).

Filtrul de materiale spumante/filtrul cartuș este deteriorat.

- Înlocuiți filtrul de materiale spumante/filtrul cartuș.

## Date tehnice

|   | WD 2-18 | WD 3-18 |     |
|---|---------|---------|-----|
| <b>Conexiune electrică</b>  |         |         |     |
| Grad de protecție   | IPX4    | IPX4    |     |
| Clasă de protecție  | III     | III     |     |
| Tensiune acumulator   | V       | 18      | 18  |
| Randament nominal   | W       | 245     | 245 |
| <b>Cantitate de umplere</b>   |         |         |     |
| Conținutul recipientului  | I       | 12      | 17  |
| <b>Date privind puterea aparatului</b>                                  |         |         |     |
| Interval de funcționare cu acumulator complet încărcat, în regim normal | min     | 10      | 18  |

Sub rezerva modificărilor tehnice.

## Obsah

|                                      |    |
|--------------------------------------|----|
| Všeobecné upozornenia.....           | 81 |
| Bezpečnostné pokyny .....            | 81 |
| Používanie v súlade s účelom.....    | 82 |
| Ochrana životného prostredia .....   | 82 |
| Príslušenstvo a náhradné diely ..... | 82 |
| Rozsah dodávky.....                  | 82 |
| Záruka .....                         | 82 |
| Opis prístroja .....                 | 82 |
| Nabíjanie súpravy akumulátorov ..... | 83 |
| Montáž otočných koliesok .....       | 83 |
| Uvedenie do prevádzky.....           | 83 |
| Prevádzka .....                      | 83 |
| Preprava .....                       | 84 |
| Ošetrovanie a údržba .....           | 84 |
| Špeciálne príslušenstvo .....        | 84 |
| Pomoc pri poruchách .....            | 84 |
| Technické údaje.....                 | 85 |

## Všeobecné upozornenia



Pred prvým použitím prístroja si prečítajte tieto bezpečnostné pokyny, tento pôvodný návod na použitie, bezpečnostné pokyny priložené k súprave akumulátorov a pôvodný návod na použitie priložený k súprave akumulátorov/štandardnej nabíjačke. Riadte sa informáciami a pokynmi, ktoré sú v nich uvedené. Tieto dokumenty si uschovajte pre neskoršie použitie alebo pre nasledujúceho majiteľa.

Okrem pokynov uvedených v návode na prevádzku je nutné zohľadňovať aj príslušné platné všeobecné bez-

pečnostné predpisy a predpisy týkajúce sa prevencie vzniku nehôd.

## Bezpečnostné pokyny

### Stupne nebezpečnosti

#### ⚠ NEBEZPEČENSTVO

- Upozornenie na bezprostredne hroziace nebezpečenstvo, ktoré vedie k ťažkým fyzickým poraneniam alebo k smrti.

#### ⚠ VÝSTRAHA

- Upozornenie na možnú nebezpečnú situáciu, ktorá môže viesť k ťažkým fyzickým poraneniam alebo k smrti.

#### ⚠ UPOZORNENIE

- Upozornenie na možnú nebezpečnú situáciu, ktorá môže viesť k ľahkým fyzickým poraneniam.

#### POZOR

- Upozornenie na možnú nebezpečnú situáciu, ktorá môže viesť k vecným škodám.

### Všeobecné bezpečnostné pokyny

⚠ **NEBEZPEČENSTVO** • Nebezpečenstvo zadusenía. Obalové fólie uchovávajúte mimo dosahu detí.

⚠ **VÝSTRAHA** • Prístroj používajte len v súlade s účelom. Zohľadnite miestne danosti a pri práci s prístrojom dávajte pozor na tretie osoby, obzvlášť na deti.

- Osoby s obmedzenými fyzickými, zmyslovými alebo duševnými schopnosťami resp. osoby s nedostatkom skúseností alebo vedomostí smú zariadenie používať len vtedy, keď sú pod správnym dozorom resp. keď ich osoba kompetentná z hľadiska bezpečnosti poučila o bezpečnom používaní zariadenia a rozumieju príslušným nebezpečenstvám.
- Prístroj smú používať len osoby, ktoré boli poučené o manipulácii s prístrojom alebo preukázali schopnosti na obsluhu a boli výslovne povolené touto činnosťou.
- Deti nesmú používať tento prístroj.
- Deti minimálne od veku 8 rokov smú zariadenie používať len vtedy, ak ich osoba zodpovedná za ich bezpečnosť poučila o používaní zariadenia resp. ak sú pod jej správnym dozorom a rozumieju príslušným nebezpečenstvám.
- Dozerajte na deti, aby sa nemohli hrať so zariadením.
- Deti smú čistenie a užívateľskú údržbu vykonávať len pod dozorom.

⚠ **UPOZORNENIE** • Bezpečnostné zariadenia slúžia na Vašu ochranu. Nikdy nemeňte ani neobchádzajte bezpečnostné zariadenia.

### Prevádzka

#### ⚠ NEBEZPEČENSTVO

- Prevádzka v oblastiach ohrozených explóziou je zakázaná.
- Nebezpečenstvo výbuchu
- Nevysávajte horľavé plyny, kvapaliny alebo prachy.
- Nevysávajte reaktívne kovové prachy (napr. hliník, magnézium alebo zinok).
- Nevysávajte nezriedené lúhy alebo kyseliny.
- Nikdy nevysávajte horiace alebo tlejúce predmety. Tieto látky môžu poškodiť aj materiály použité v prístroji.

#### ⚠ VÝSTRAHA

- Nebezpečenstvo vzniku poranení. S dýzou a nasávacou trubicou nevysávajte v blízkosti hlavy.

## **⚠ UPOZORNENIE**

- Prístroj počas prevádzky nikdy nenechávajte bez dozoru.
- Nehody alebo poškodenia spôsobené pádom prístroja. Pred každou činnosťou s alebo na prístroji musíte zabezpečiť stabilitu.

## **POZOR**

- Prístroj chráňte pred extrémnym počasím, vlhkosťou a horúčavou.
- Nikdy nevysávajte bez filtra, môže dôjsť k poškodeniu prístroja.

### **Ošetrovanie a údržba**

## **Upozornenie**

- Pred každým ošetrením a údržbou vypnite prístroj a vyberte súpravu akumulátorov.

## **⚠ UPOZORNENIE**

- Opravy a práce na elektrických konštrukčných dieloch nechajte vykonávať autorizovaným zákazníckym servisom.

## **⚠ VÝSTRAHA**

- Zariadenie obsahuje elektrické konštrukčné diely, a preto ho nečistite pod tečúcou vodou.

## **POZOR**

- Na čistenie nepoužívajte prostriedky na drhnutie, čistiacie prostriedky na sklo alebo univerzálne čistiacie prostriedky.
- Keď dlhší čas nebudete používať prístroj, vyberte z neho súpravu akumulátorov.
- Opatrebovanú súpravu akumulátorov vyberte z prístroja a zlikvidujte ju v zmysle predpisov.

### **Preprava**

## **⚠ UPOZORNENIE**

- Pre zabránenie nehodám alebo zraneniam pri preprave zohľadnite hmotnosť prístroja.

## **Používanie v súlade s účelom**

Prístroj používajte výhradne v domácnostiach.

Prístroj je v súlade s opismi a bezpečnostnými pokynmi na používanie uvedenými v tomto návode na obsluhu určený ako suchý a mokry vysávač.

Studený popol sa smie vysávať iba s vhodným príslušenstvom.

Prístroj chráňte pred dažďom a neskladujte ho v exteriéri.

Pre prevádzku je potrebná súprava akumulátorov na platforme KÄRCHER Battery Power (+) s menovitým napätím 18 V a vhodná nabíjačka KÄRCHER s menovitým napätím 18 V.

Súpravy akumulátorov a nabíjačky, ktoré nie sú súčasťou rozsahu dodávky, alebo ktoré sú potrebné dodatočne, sú k dispozícii ako príslušenstvo.

## **Ochrana životného prostredia**



Obalové materiály sú recyklovateľné. Obaly zlikvidujte ekologickým spôsobom.



Elektrické a elektronické zariadenia obsahujú cenné recyklovateľné materiály a často aj komponenty ako napr. batérie, akumulátory alebo olej, ktoré pri nesprávnej manipulácii alebo likvidácii môžu predstavovať potenciálne nebezpečenstvo pre ľudské zdravie a životné prostredie. Tieto komponenty sú však pre správnu prevádzku zariadenia nevyhnutné. Zariadenia označené týmto symbolom nesmú byť likvidované spolu s domovým odpadom.

## **Informácie o obsiahnutých látkach (REACH)**

Aktuálne informácie o obsiahnutých látkach sú uvedené na internetovej stránke: [www.kaercher.com/REACH](http://www.kaercher.com/REACH)

## **Príslušenstvo a náhradné diely**

Používajte len originálne príslušenstvo a originálne náhradné diely, pretože takéto komponenty zaručujú bezpečnú a bezporuchovú prevádzku zariadenia. Informácie o príslušenstve a náhradných dieloch sa nachádzajú na stránke [www.kaercher.com](http://www.kaercher.com).

## **Rozsah dodávky**

Rozsah dodávky zariadenia je znázornený na obale. Pri rozbaľovaní skontrolujte, či je obsah kompletný. V prípade chýbajúceho príslušenstva alebo pri výskyte poškodení spôsobených prepravou informujte Vášho predajcu.

## **Záruka**

V každej krajine platia záručné podmienky vydané našou príslušnou distribučnou spoločnosťou. Prípadné poruchy Vášho zariadenia odstránime v rámci záručnej doby zadarmo, pokiaľ ich príčinou boli materiálové alebo výrobné chyby. Pri uplatňovaní záruky sa spolu s dokladom o kúpe obráťte na Vášho predajcu alebo na najbližšie autorizované servisné stredisko. (adresa je uvedená na zadnej strane)

## **Opis prístroja**

V závislosti od zvoleného modelu sa vyskytujú rozdiely vo vybavení. Konkrétne vybavenie je popísané na obale zariadenia.

Obrázky sú uvedené na strane s grafikami.

### **Obrázok A**

- ① Prípojka nasávacej hadice
- ② Otočný spínač
- ③ Parkovacia poloha rukoväte/upevnenie príslušenstva
- ④ Skladacie držadlo
- ⑤ Odkladacia plocha
- ⑥ Uloženie hadice, na oboch stranách
- ⑦ Uzáver nádrže
- ⑧ Súprava akumulátorov/uchytienie pre súpravu akumulátorov
- ⑨ Typový štítok s technickými údajmi (napr. veľkosť nádrže)
- ⑩ Funkcia fúkania
- ⑪ Parkovacia poloha podlahovej hubice
- ⑫ Upevnenie príslušenstva (4x)
- ⑬ Otočné koliesko (4x)
- ⑭ Filtračné vrecko
- ⑮ Penový filter
- ⑯ Patrónový filter
- ⑰ Nasávacia hadica (WD 2-18)
- ⑱ Odnímateľná rukoväť (WD 3-18/WD 3-18 S)
- ⑲ Nasávacia hadica so spojku (WD 3-18/WD 3-18 S)

- ② Nasávacie trubice 2 x 0,5 m
- ① Štrbinová hubica
- ② Podlahová hubica
- ②③ \* Súprava akumulátorov (18 V/2,5 Ah)
- ②④ \* Súprava akumulátorov (18 V/5,0 Ah)
- ②⑤ \* Štandardná nabíjačka (BC 18 V)
- ②⑥ \* Rýchlonabíjačka (BC 18 V)

\* voliteľné

## Nabíjanie súpravy akumulátorov

- Nabíte súpravu akumulátorov (pozrite si návody na obsluhu a bezpečnostné pokyny platné pre súpravu akumulátorov a nabíjačku).

**Obrázok G**  
**Obrázok H**

## Montáž otočných koliesok

- Pred uvedením do prevádzky vyberte obsah z nádrže.

**Obrázok B**  
**Obrázok C**

### Upozornenie

U prístrojov s nádržami z ušľachtilej ocele príslušenstvo nie je v nádrži, ale mimo nej.

## Uvedenie do prevádzky

### POZOR

**Vysávanie bez penového alebo patrónového filtra**  
Poškodenie prístroja

Pri mokrom aj pri suchom vysávaní vždy pracujte s nasadeným penovým alebo patrónovým filtrom.

### Vloženie filtračného vrečka

- Filtračné vrečko celkom rozložte.
- Filtračné vrečko nasadíte na prípojku prístroja a pevne ho pritlačíte.

**Obrázok D**

- Nasadíte a zablokujete hlavu prístroja.

**Obrázok E**

### Upozornenie

Na vysávanie jemného prachu odporúčame použiť filtračné vrečko.

### Montáž hadice, rúr, podlahovej hubice

- Pripojte nasávaciu hadicu.  
**Obrázok F**
- Nasávaciu hadicu spojte s rukoväťou.  
**Obrázok I**

### Upozornenie

Pre pohodlné vysávanie v stiesnených priestoroch je možné demontovať rukoväť a príslušenstvo pripnúť priamo k nasávacej hadici.

Ak chcete rukoväť uvoľniť, stlačte sivé plochy na oboch stranách rukoväte a rukoväť stiahnite z hadice.

- Namontujte podlahovú hubicu.
    - Vložku namontujte do podlahovej hubice.
    - Podlahovú hubicu spojte s nasávacími trubicami.
- Obrázok J**

### Vloženie súpravy akumulátorov

- Súpravu akumulátorov zhora zasuňte do upevnenia súpravy akumulátorov tak, aby došlo k jej zaisteniu.

## POZOR

Používajte výhradne súpravy akumulátorov na platforme KÄRCHER Battery Power (+) s menovitým napätím 18 V.

### Obrázok K

### Uvedenie prístroja do prevádzky

Spínač prístroja nastavte do požadovanej polohy.

### Obrázok L

- Poloha „1 ON“: Aktivuje sa funkcia vysávania/vyfukovania.
- Poloha „0 OFF“: Prístroj sa vypne.

## Prevádzka

### Informácie týkajúce sa prevádzky

### POZOR

**Nečistoty/prach v oblasti držiaka akumulátora**

Nahromadenie nečistôt/prachu v oblasti držiaka akumulátora môže spôsobiť, že sa akumulátor už nebude dať správne vložiť alebo vybrať.

Udržujte oblasť držiaka akumulátora čistú.

### POZOR

**Statický náboj kovového zásobníka**

Kovový zásobník sa pri nasávaní väčšieho množstva prachu môže staticky nabíjať a potom pri dotyku vybiť.

### Upozornenie

Pri zakúpení a montáži filtračného vrečka a patrónového filtra venujte pozornosť aktuálnym číslam dielov. Informácie o príslušenstve a náhradných dieloch sú uvedené na stránke [www.kaercher.com](http://www.kaercher.com).

### Suché vysávanie

### POZOR

**Vysávanie studeného popola**

Poškodenie zariadenia

Studený popol vysávajte iba pomocou predradeného odlučovača popola.

### POZOR

**Poškodený alebo mokrý penový filter/patrónový filter**

Poškodenie prístroja

Pred uvedením do prevádzky skontrolujte, či penový filter/patrónový filter nie je poškodený a prípadne ho vymeňte. Vysávajte iba so suchým penovým filtrom/patrónovým filtrom.

Podľa variantu výbavy je súčasťou penový filter alebo patrónový filter.

- Pre prístroje s penovým filtrom: Pri suchom vysávaní okrem penového filtra vždy používajte aj filtračné vrečko.
- Pre prístroje s patrónovým filtrom: Pri vysávaní jemného prachu okrem patrónového filtra vždy používajte aj filtračné vrečko.

### Upozornenie

Filtračné vrečko vymeňte včas, pretože príliš plné filtračné vrečko by sa mohlo poškodiť. Stupeň naplnenia filtračného vrečka závisí od povysávaných nečistôt. V prípade jemného prachu, piesku atď. sa filtračné vrečko musí vymieňať častejšie.

### Mokrú vysávanie

### POZOR

**Mokrú vysávanie s filtračným vrečkom**

Poškodenie prístroja

Pri mokrom vysávaní nepoužívajte filtračné vrečko.

## POZOR

### Prevádzka s plnou nádržou

Ak je nádrž plná, plavák zatvorí nasávací otvor a prístroj beží so zvýšenými otáčkami.

Okamžite vypnite prístroj a vyprázdňte nádrž.

### Upozornenie

Ak prístroj spadne, plavák sa môže tiež zatvoriť. Ak chcete, aby prístroj znovu dokázal vysávať, postavte ho, vypnite ho, počkajte 5 sekúnd a potom ho znova zapnite.

### Funkcia fúkania

Funkciu fúkania je možné použiť na čistenie ťažko prístupných miest alebo miest, kde nie je možné vysávanie, napr. listov v štrkovom záhone.

- Nasávaciu hadicu vložte do prípojky fúkania. Funkcia fúkania je týmto aktivovaná.

### Obrázok M

### Prerušenie prevádzky

1. Spínač prístroja nastavte na "0 OFF". Prístroj sa vypne.
2. Variant č. 1: Rukoväť nasávacej hadice umiestnite do medziparkovacej polohy.

### Obrázok N

Variant č. 2: Podlahovú hubicu zaveste do parkovacej polohy.

### Obrázok O

### Ukončenie prevádzky

1. Spínač prístroja nastavte na "0 OFF". Prístroj sa vypne.

2. Vytiahnite sieťovú zástrčku.

3. Odstráňte hlavu prístroja.

### Obrázok B

4. Vyprázdňte nádrž.

### Obrázok Q

5. Možnosť uschovania:

### Obrázok T

### Upozornenie

Nasávaciu hadicu je možné oмотať okolo hlavy prístroja a pomocou objímky hadice pripievať k hlave prístroja.

6. Prístroj skladujte na suchom mieste chránenom pred mrazom.

### Odobratie súpravy akumulátorov

### Upozornenie

Pri dlhšom prerušení práce z prístroja odstráňte súpravu akumulátorov a zaistíte proti neoprávnenému použitiu.

- Súpravu akumulátorov posuňte smerom nahor a vberte ju z prístroja.

### Obrázok P

## Preprava

### ⚠ UPOZORNENIE

#### Nerešpektovanie hmotnosti

Nebezpečenstvo zranenia a poškodenia

Pri preprave dbajte na hmotnosť prístroja.

### Manuálna preprava

1. Prístroj nadvihnite a prenášajte pomocou držadla.

### Preprava vo vozidlách



1. Prístroj zaistíte proti sklznutiu a prevráteniu.

## Ošetrovanie a údržba

### Všeobecné pokyny pre ošetrovanie

- Prístroj a diely príslušenstva z plastu ošetríte bežným čistiacim prostriedkom na plasty.
- V prípade potreby nádrž a príslušenstvo vypláchnite vodou a vysušite pred ďalším použitím.

### Čistenie penového/patrónového filtra

1. Penový filter/patrónový filter je možné v prípade potreby vyčistiť pod tečúcou vodou. Za týmto účelom vytiahnite penový filter z filtračného koša. Patrónový filter je možné otočením v smere symbolu  odobkovať a vybrať.
2. Pri čistení penový filter/patrónový filter nedrhňte ani nečistite kefou.
3. Pred opätovným použitím nechajte penový filter/patrónový filter úplne vysušiť.
4. Opätovné vloženie filtra v závislosti od spôsobu použitia:
  - Penový filter: Filter natiahnite cez filtračný kôš a skontrolujte, či je správne upevnený.
  - Patrónový filter: Filter namontujte na filtračný kôš a v smere symbolu  ho otočte a uistite sa, že je správne upevnený.

### Obrázok R

### Obrázok S

## Špeciálne príslušenstvo

### Upozornenie

Pri variantoch s penovým filtrom je možné dokúpiť patrónový filter ako špeciálne príslušenstvo a použiť namiesto penového filtra.

1. Pred vložení patrónového filtra odstráňte čierny krycí uzáver a uschovajte ho s penovým filtrom pre neskoršie použitie.

2. Nasadte patrónový filter a pevne ho zaskrutkujte.

### Obrázok R

## Pomoc pri poruchách

Poruchy majú často jednoduchú príčinu, ktorú dokážete odstrániť sami pomocou nasledujúceho prehľadu. V prípade pochybností alebo pri poruchách, ktoré tu nie sú uvedené, sa obráťte na autorizovaný zákaznícky servis.

### Prístroj nebeží

Súprava akumulátorov nie je dobre upevnená v upevnení.

1. Súpravu akumulátorov zasuňte do upevnenia súpravy akumulátorov, až táto zapadne.

### Upozornenie

V prípade potreby ešte raz vyberte súpravu akumulátorov a znovu ju vložte tak, aby zavaknutím došlo k jej zaisteniu.

Príliš nízky stav nabitia súpravy akumulátorov (pozrite si displej).

1. Nabíte súpravu akumulátorov.

Poškodená súprava akumulátorov alebo nabíjačka.

1. Vymeňte súpravu akumulátorov resp. nabíjačku.

### Prístroj sa samostatne vypne

Prístroj/súprava akumulátorov sú prehriate.

- Počkajte kým vychladne prístroj/súprava akumulátorov.

### Klesajúci sací výkon

Príslušenstvo, nasávací hadica alebo nasávacie trubicе sú zablokované.

- Upchatie odstráňte vhodnou pomôckou.

Filtračné vrecko je plné.

- Vymeňte filtračné vrecko.

Penový filter/patrónový filter je znečistený.

- Vyčistite penový filter/patrónový filter (pozrite si kapitolu *Čistenie penového/patrónového filtra*).

Penový filter/patrónový filter je poškodený.

- Vymeňte penový filter/patrónový filter.

## Technické údaje

|  | WD 2-18 | WD 3-18 |      |
|--|---------|---------|------|
| <b>Elektrická prípojka</b>                                     |         |         |      |
| Stupeň ochrany   |         | IPX4    | IPX4 |
| Trieda ochrany   |         | III     | III  |
| Napätie akumulátora  | V       | 18      | 18   |
| Menovitý výkon   | W       | 245     | 245  |
| <b>Objem náplne</b>  |         |         |      |
| Objem nádoby   | l       | 12      | 17   |
| <b>Výkonové údaje prístroja</b>                                |         |         |      |
| Prevádzková doba v bežnej prevádzke a plnom nabití akumulátora | min     | 10      | 18   |

Technické zmeny vyhradené.

## Sadržaj

|                                     |    |
|-------------------------------------|----|
| Opće napomene .....                 | 85 |
| Sigurnosni napuci .....             | 85 |
| Namjenska uporaba .....             | 86 |
| Zaštita okoliša .....               | 86 |
| Pribor i zamjenski dijelovi .....   | 86 |
| Sadržaj isporuke .....              | 86 |
| Jamstvo .....                       | 86 |
| Opis uređaja .....                  | 86 |
| Punjenje kompleta baterija .....    | 86 |
| Montaža upravljačkih kotačića ..... | 87 |
| Puštanje u pogon .....              | 87 |
| Rad .....                           | 87 |
| Transport .....                     | 88 |
| Njega i održavanje .....            | 88 |
| posebni pribor .....                | 88 |
| Pomoć u slučaju smetnji .....       | 88 |
| Tehnički podaci .....               | 88 |

## Opće napomene



Prije prve uporabe uređaja pročitajte ove sigurnosne naputke, ove originalne upute za rad i priložene sigurnosne naputke za komplet baterija, kao i priložene originalne upute za rad za komplet baterija / standardni punjač. Postupajte u skladu s njima. Čuvajte knjižice za kasniju uporabu ili za sljedećeg vlasnika.

Osim naputaka u uputama za rad, morate uzeti u obzir i opće propise o sigurnosti i sprječavanju nezgoda koje je donio zakonodavac.

## Sigurnosni napuci

### Sigurnosne razine

#### **⚠ OPASNOST**

- Uputa na neposredno prijeteću opasnost koja bi mogla dovesti do teške ozljede ili smrti.

#### **⚠ UPOZORENJE**

- Uputa na moguću opasnu situaciju koja bi mogla dovesti do teške ozljede ili smrti.

#### **⚠ OPREZ**

- Uputa na moguću opasnu situaciju koja bi mogla dovesti do lakših ozljeda.

#### **PAŽNJA**

- Uputa na moguću opasnu situaciju koja bi mogla dovesti do oštećenja imovine.

### Opće sigurnosne napomene

- ⚠ **OPASNOST** • Opasnost od gušenja. Držite ambalažnu foliju dalje od djece.

- ⚠ **UPOZORENJE** • Uređaj upotrebljavajte samo u skladu s njegovom namjenom. Uzmite u obzir lokalne okolnosti i pri radu s uređajem obratite pozornost na druge osobe, osobito na djecu. ● Osobe s ograničenim fizičkim, osjetilnim ili mentalnim sposobnostima ili nedostatkom iskustva i znanja smiju koristiti uređaj samo uz pravilan nadzor ili ako ih je osoba zadužena za njihovu sigurnost uputila u sigurnu uporabu uređaja te ako razumiju opasnosti koje mogu nastati iz toga.

- Uređaj smiju koristiti samo osobe koje su podučene rukovanju uređajem ili su dokazale svoju sposobnost rukovanja te su izričito zadužene za korištenje. ● Djeca ne smiju upravljati uređajem. ● Djeca minimalne starosti od 8 godina smiju upravljati uređajem, ako su obučena za uporabu od strane osobe odgovorne za njihovu sigurnost ili su pod pravilnim nadzorom i ako razumiju opasnosti koje mogu nastati iz toga. ● Djeca trebaju biti pod nadzorom kako bi se osiguralo da se ne igraju s uređajem. ● Djeca smiju obavljati čišćenje i održavanje samo pod nadzorom.

- ⚠ **OPREZ** • Sigurnosni uređaji služe vašoj zaštiti. Nikad ne mijenjajte i nemojte zaobilaziti sigurnosne uređaje.

### Rad

#### **⚠ OPASNOST**

- Zabranjen je rad u područjima ugroženim eksplozijom.
- Opasnost od eksplozije
- Nemojte usisavati zapaljive plinove, tekućine ili prašine.
- Nemojte usisavati reaktivne metalne prašine (npr. aluminij, magnezij ili cink).
- Nemojte usisavati nerazrijeđene lužine ili kiseline.
- Nemojte usisavati zapaljene ili užarene predmete. Ti materijali mogu dodatno oštetiti materijale korištene na uređaju.

#### **⚠ UPOZORENJE**

- Opasnost od ozljeda. Sapnicom i usisnom cijevi nemojte usisavati u blizini glave.

#### **⚠ OPREZ**

- Uređaj tako dugo dok radi ne ostavljajte bez nadzora.
- Nezgode ili oštećenja zbog pada uređaja. Prije svih aktivnosti sa ili na uređaju morate osigurati stabilnost.

#### **PAŽNJA**

- Zaštite uređaj od ekstremnih vremenskih uvjeta, vlage i vrućine.
- Nikad nemojte usisavati bez filtra, jer može doći do oštećenja uređaja.

### Napomena

- Prije svih radova njega i održavanja isključite uređaj i izvadite komplet baterija.

### ⚠ OPREZ

- Radove popravka te radove na električnim komponentama prepusite samo ovlaštenoj servisnoj službi.

### ⚠ UPOZORENJE

- Uređaj sadrži električne dijelove, stoga ne čistite uređaj pod tekućom vodom.

### PAZnja

- Za čišćenje nemojte koristiti abrazivna sredstva za čišćenje, sredstva za čišćenje stakla ili višenamjenska sredstva za čišćenje.
- Izvadite komplet baterija iz uređaja, prije nego ga duže vrijeme ne upotrebljavate.
- Izvadite potrošeni komplet baterija iz uređaja i zbrinite ih u skladu s propisima.

## Transport

### ⚠ OPREZ

- Kako biste izbjegli nesreće ili ozljede prilikom transporta morate paziti na težinu uređaja.

## Namjenska uporaba

Uređaj upotrebljavajte isključivo za privatno kućanstvo. Uređaj je namijenjen za uporabu kao usisivač za mokro i suho usisavanje u skladu s opisima i sigurnosnim nacupcima navedenima u ovim uputama za uporabu.

Hladni pepeo smije se usisavati samo s prikladnim priborom.

Zaštite uređaj od kiše i ne skladištite ga na otvorenom. Za rad su potreban komplet baterija platforme KÄRCHER Battery Power (+) nazivnog napona od 18 V i odgovarajući KÄRCHER punjač nazivnog napona od 18 V. Kompleti baterija i punjači koji nisu uključeni u sadržaj isporuke ili su dodatno potrebni dostupni su kao pribor.

## Zaštita okoliša



Ambalažni se materijali mogu reciklirati. Molimo odložite ambalažu na ekološki prihvatljiv način.



Električni i elektronički uređaji sadrže vrijedne reciklažne materijale, a često i sastavne dijelove poput baterija, punjivih baterija ili ulja koji kod nepravilnog rukovanja ili nepravilnog odlaganja u otpad mogu predstavljati potencijalnu opasnost za ljudsko zdravlje i okoliš. Međutim, ti su sastavni dijelovi potrebni za pravilan rad uređaja. Uređaji koji su označeni ovim simbolom ne smiju se odlagati zajedno s kućnim otpadom.

### Napomene o sastojcima (REACH)

Aktualne informacije o sastojcima pronađite na: [www.kaercher.com/REACH](http://www.kaercher.com/REACH)

## Pribor i zamjenski dijelovi

Koristite samo originalan pribor i originalne zamjenske dijelove jer oni jamče siguran i nesmetan rad uređaja. Informacije o priboru i zamjenskim dijelovima pronađite na [www.kaercher.com](http://www.kaercher.com).

## Sadržaj isporuke

Sadržaj isporuke uređaja prikazan je na ambalaži. Kod raspakiranja provjerite je li sadržaj potpun. U slučaju nedostatka pribora ili štete nastale prilikom transporta obavijestite svog prodavača.

## Jamstvo

U svakoj zemlji vrijede jamstveni uvjeti koje je izdala nadležna organizacija za distribuciju. Moguće kvarove na Vašem uređaju popravljamo besplatno unutar jamstvenog roka ako je uzrok materijalna pogreška ili pogreška u proizvodnji. U slučaju koji podliježe jamstvu obratite se s potvrdom o plaćanju Vašem prodavaču ili sljedećoj ovlaštenoj lokaciji servisne službe. (vidi adresu na poledini)

## Opis uređaja

Ovisno o odabranom modelu, postoje razlike u opremi. Specifična oprema opisana je na pakiranju uređaja. Vidi slike na stranici sa slikama.

### Slika A

- 1 Priključak usisnog crijeva
- 2 Okretni prekidač
- 3 Položaj za odlaganje rukohvata / prihvatnik pribora
- 4 Sklopivi rukohvat
- 5 Površina za odlaganje
- 6 Prihvatni držač crijeva, obostrano
- 7 Bravica spremnika
- 8 Komplet baterija/prihvatnik za komplet baterija
- 9 Natpisna pločica s tehničkim podacima (npr. veličina spremnika)
- 10 Funkcija puhanja
- 11 Položaj za odlaganje podnog nastavka
- 12 Prihvatnik pribora (4x)
- 13 Upravljački kotačić (4x)
- 14 Filtarska vrećica
- 15 Pjenasti filter
- 16 Uložni filter
- 17 Usisno crijevo (WD 2-18)
- 18 Rukohvat koji se može skinuti (WD 3-18 / WD 3-18 S)
- 19 Usisno crijevo sa spojnim elementom (WD 3-18 / WD 3-18 S)
- 20 Usisne cijevi 2 x 0,5 m
- 21 Nastavak za fuge
- 22 Podni nastavak
- 23 \* Komplet baterija (18 V / 2,5 Ah)
- 24 \* Komplet baterija (18 V / 5,0 Ah)
- 25 \* Standardni punjač (BC 18 V)
- 26 \* Punjač za brzo punjenje (BC 18 V)

\* opcionalno

## Punjenje kompleta baterija

1. Napunite komplet baterija (vidi upute za uporabu i sigurnosne upute za komplet baterija i punjač).

Slika G  
Slika H

## Montaža upravljačkih kotačića

1. Prije prvog puštanja u pogon izvadite sadržaj iz spremnika.

Slika B

Slika C

### Napomena

Kod uređaja sa spremnicima od nehrđajućeg čelika, pribor se ne nalazi u spremniku, već izvana.

## Puštanje u pogon

### PAŽNJA

Usisavanje bez filtra od pjene odn. uložnog filtra

Oštećenje uređaja

Radite uvijek s umetnutim filtrom od pjene odn. uložnim filtrom, i kod mokrog i kod suhog usisavanja.

### Umetanje filtarske vrećice

1. U potpunosti rastvorite filtarsku vrećicu.
2. Pričvrstite filtarsku vrećicu na priključak uređaja i čvrsto je pritisnite.

Slika D

3. Postavite poklopac uređaja i blokirajte ga.

Slika E

### Napomena

Za usisavanje fine prašine preporučujemo upotrebu filtarske vrećice.

## Montaža crijeva, cijevi, podne mlaznice

1. Priključite usisno crijevo.

Slika F

2. Spojite usisno crijevo s rukohvatom.

Slika I

### Napomena

Za praktično usisavanje na uskom prostoru, rukohvat se može ukloniti i pribor se može nataknuti izravno na usisno crijevo.

Da biste oslobodili rukohvat, pritisnite sive površine s obje strane rukohvata i povucite rukohvat s crijeva.

3. Montirajte podni nastavak.
  - Montirajte umetak u podni nastavak.
  - Spojite podni nastavak s usisnim crijevima.

Slika J

### Umetanje kompleta baterija

- Komplet baterija odozgo gurnite u prihvatnik kompleta baterija tako da se komplet baterija uglati.

### PAŽNJA

Koristite samo kompletne baterije platforme KÄRCHER Battery Power (+) nazivnog napona od 18 V.

Slika K

## Puštanje uređaja u rad

Postavite sklopku uređaja u željeni položaj.

Slika L

- Položaj „1 ON” (ISKLJ.): Aktivira se funkcija usisavanja/puhanja.
- Položaj „0 OFF” (ISKLJ.): Uređaj se isključuje.

## Rad

### Napuci za rad

### PAŽNJA

Prljavština/prašina u području držača baterije

Ako se prljavština/prašina nakupi u području držača baterije, komplet baterija se više neće moći ispravno umetnuti ili izvaditi.

Držite područje držača baterije čistim.

## PAŽNJA

Statičko punjenje metalnog spremnika

Metalni spremnik može se pri usisavanju velikih količina fine prašine statički napuniti te se zatim isprazniti prilikom dodira.

### Napomena

Pri kupnji i ugradnji filtarskih vrećica i uložnih filtera obratite pažnju na aktualne kataloške brojeve dijelova. Informacije o priboru i pričuvnim dijelovima možete pronaći na [www.kaercher.com](http://www.kaercher.com).

### Suho usisavanje

### PAŽNJA

Usisavanje hladnog pepela

Oštećenje uređaja

Hladni pepeo usisavajte samo s predseparatorom pepela.

### PAŽNJA

Neispravan ili mokr pjenasti filter / uložni filter

Oštećenje uređaja

Prije puštanja u pogon provjerite ima li oštećenja na pjenastom filteru / uložnom filteru i po potrebi ga zamijenite. Usisavajte samo sa suhim pjenastim filtrom / uložnim filtrom.

Ovisno o varijanti opreme, uključen je pjenasti filter ili uložni filter.

- Na uređajima s pjenastim filtrom: Pri suhom usisavanju uvijek uz pjenasti filter umetnite i filtarsku vrećicu.
- Na uređajima s uložnim filtrom: Pri usisavanju fine prašine uvijek uz uložni filter umetnite i filtarsku vrećicu.

### Napomena

Zamijenite filtarsku vrećicu na vrijeme, jer bi se prekomjerno napunjena vrećica mogla oštetiti. Stupanj napunjenosti filtarske vrećice ovisi o usisanoj prljavštini. Kod fine prašine, pijeska itd. filtarska vrećica treba se češće zamijeniti novom.

### Mokro usisavanje

### PAŽNJA

Mokro usisavanje s filtarskom vrećicom

Oštećenje uređaja

Prilikom mokrog usisavanja ne upotrebljavajte filtarsku vrećicu.

### PAŽNJA

Rad s punim spremnikom

Kad je spremnik pun, plovak zatvara usisni otvor i uređaj radi s povećanim brojem okretaja.

Odmah isključite uređaj i ispraznite spremnik.

### Napomena

Ako se uređaj prevrne, plovak se također može zatvoriti. Kako bi uređaj ponovno mogao usisavati, uspravite uređaj, isključite ga, pričekajte 5 sekundi, a zatim ga ponovno uključite.

### Funkcija puhanja

Uz funkciju puhanja moguće je očistiti teško dostupna mjesta ili mjesta na kojima usisavanje nije moguće, npr. lišće na šljunčanoj podlozi.

- Utaknite usisno crijevo u priključak za puhanje. Time se aktivira funkcija puhanja.

Slika M

### Prekid rada

1. Sklopku uređaja stavite u položaj „0 OFF” (ISKLJ.).

Uređaj se isključuje.

- Varijanta 1: Utaknite rukohvat usisnog crijeva u međupoložaj za odlaganje.

#### Slika N

Varijanta 2: Podni nastavak objesite u položaj za odlaganje.

#### Slika O

### Završetak rada

- Sklopku uređaja stavite u položaj „0 OFF“ (ISKLJ.). Uređaj se isključuje.
- Izvučite strujni utikač iz utičnice.
- Uklonite poklopac uređaja.

#### Slika B

- Ispraznite spremnik.

#### Slika Q

- Mogućnost odlaganja:

#### Slika T

#### Napomena

Usisno crijevo može se omotati oko poklopca uređaja i pričvrstiti na poklopac uređaja pomoću obujmice crijeva.

- Uređaj čuvajte u suhoj prostoriji zaštićenoj od smrzavanja.

### Vađenje kompleta baterija

#### Napomena

U slučaju duljih prekida rada izvadite komplet baterija iz uređaja i osigurajte ga protiv neovlaštenog korištenja.

- Gurnite komplet baterija prema gore i izvadite ga iz uređaja.

#### Slika P

## Transport

### ⚠ OPREZ

#### Nepriдрžavanje težine

Opasnost od ozljeda i oštećenja

Pri transportu uzmite u obzir težinu uređaja.

### Ručni transport

- Uređaj podignite i nosite za ručku za nošenje.

### Transport u vozilima

- Osigurajte uređaj od klizanja i prevrtanja.

## Njega i održavanje

### Opće upute za njegu

- Uređaj i dijelove pribora od umjetnog materijala nježite uobičajenim sredstvom za čišćenje umjetnog materijala.
- Ako je potrebno, spremnik i pribor isperite vodom i osušite prije ponovne uporabe.

### Čišćenje pjenastog filtra / uložnog filtra

- Pjenasti filter / uložni filter po potrebi se može očistiti pod mlazom vode. Da biste to učinili, skinite pjenasti filter s filterske košare. Uložni se filter može deblokirati i skinuti okretanjem u smjeru simbola .
- Nemojte trljati ni četkati pjenasti filter / uložni filter tijekom čišćenja.
- Prije ponovne uporabe ostavite pjenasti filter / uložni filter da se u potpunosti osuši.
- Ponovno umetanje filtra ovisno o vrsti primjene:
  - Pjenasti filter: Stavite filter preko filterske košare i pazite da bude dobro učvršćen.

- Uložni filter: Stavite filter na filtersku košaru i okrenite ga u smjeru simbola  te pritom pazite da bude pravilno učvršćen.

#### Slika R

#### Slika S

## posebni pribor

#### Napomena

Na varijantama s pjenastim filtrom moguće je kao posebni pribor dodatno kupiti uložni filter i postaviti ga umjesto pjenastog filtra.

- Prije umetanja uložnog filtra skinite crni poklopac i spremite ga zajedno s pjenastim filtrom za kasniju uporabu.
- Postavite uložni filter i čvrsto ga zavrnite.

#### Slika R

## Pomoć u slučaju smetnji

Smetnje često imaju jednostavne uzroke koje možete sami ukloniti uz pomoć pregleda u nastavku. Ako niste sigurni ili ako smetnje nisu ovdje navedene, obratite se ovlaštenoj servisnoj službi.

#### Uređaj ne radi

Komplet baterija nije pravilno postavljen u prihvatniku kompleta baterija.

- Komplet baterija gurnite u prihvatnik kompleta baterija tako da se uglati.

#### Napomena

Ako je potrebno, izvadite komplet baterija ponovno i umetnite ga dok ne sjedne na svoje mjesto.

Stanje napunjenosti kompleta baterija (vidi zaslon) je preslabo.

- Napunite komplet baterija. Komplet baterija ili punjač su neispravni.

1. Komplet baterija ili punjač zamijenite novima.

#### Uređaj se samostalno isključuje

Uređaj/komplet baterija se pregrijava.

- Pričekajte da se uređaj/komplet baterija ohladi.

#### Smanjivanje snage usisavanja

Pribor, usisno crijevo ili usisne cijevi su začepljene.

- Uklonite začepljenje prikladnim pomoćnim sredstvom.

Filterska vrećica je puna.

- Zamijenite filtersku vrećicu.

Pjenasti filter / uložni filter je zaprljan.

- Očistite pjenasti filter / uložni filter (pogledajte poglavlje Čišćenje pjenastog filtra / uložnog filtra).

Pjenasti filter / uložni filter je oštećen.

- Zamijenite pjenasti filter / uložni filter.

## Tehnički podaci

|  | WD 2-18 | WD 3-18 |  |
|--|---------|---------|--|
| <b>Električni priključak</b>   |         |         |  |
| Vrsta zaštite  | IPX4    | IPX4    |  |
| Klasa zaštite  | III     | III     |  |
| Napon baterije   | V       | 18      |  |
| Nazivna snaga  | W       | 245     |  |
| <b>Količina punjenja</b>   |         |         |  |
| Zapremina spremnika  | l       | 12      |  |
| <b>Podaci o snazi uređaja</b>  |         |         |  |
| Vrijeme rada s potpuno napunjenom punjivom baterijom u normalnom načinu rada | min     | 10      |  |
|  |         | 18      |  |

Pridržano pravo na tehničke izmjene.



## Sadržaj

|   |    |
|---|----|
| Opšte napomene .....                    | 89 |
| Sigurnosne napomene .....               | 89 |
| Namenska upotreba .....                 | 90 |
| Zaštita životne sredine .....           | 90 |
| Pribor i rezervni delovi .....          | 90 |
| Obim isporuke .....                     | 90 |
| Garancija .....                         | 90 |
| Opis uređaja .....                      | 90 |
| Punjenje akumulatorskog pakovanja ..... | 90 |
| Montaža upravljačkih točkića .....      | 90 |
| Puštanje u pogon .....                  | 90 |
| Rad .....                               | 91 |
| Transport .....                         | 92 |
| Nega i održavanje .....                 | 92 |
| Poseban pribor .....                    | 92 |
| Pomoć u slučaju smetnji .....           | 92 |
| Tehnički podaci .....                   | 92 |

## Opšte napomene



Pre prve upotrebe uređaja, treba pročitati ove sigurnosne napomene, ovo originalno uputstvo za rad, sigurnosne napomene koje su priložene uz akumulatorsko pakovanje i priloženo originalno uputstvo za rad akumulatorskog pakovanja/standardnog uređaja. Postupajte u skladu sa tim. Sačuvajte knjižice za buduću upotrebu ili naredne vlasnike. Pored napomena u uputstvu za rad, moraju da se uvažavaju i opšti sigurnosni propisi i propisi zakonodavca o sprečavanju nesreća.

## Sigurnosne napomene

### Stepeni opasnosti

#### **⚠ OPASNOST**

- Napomena o neposrednoj opasnosti koja preti i koja može dovesti do teških telesnih povreda ili smrti.

#### **⚠ UPOZORENJE**

- Napomena o mogućoj opasnoj situaciji, koja može dovesti do teških telesnih povreda ili smrti.

#### **⚠ OPREZ**

- Napomena o mogućoj opasnoj situaciji, koja može dovesti do lakih telesnih povreda.

#### **PAŽNJA**

- Napomena o mogućoj opasnoj situaciji, koja može dovesti do materijalnih oštećenja.

### Opšte sigurnosne napomene

**⚠ OPASNOST** • Opasnost od gušenja. Folije za pakovanje držite dalje od dece.

**⚠ UPOZORENJE** • Uređaj koristiti samo u skladu sa namenom. Uzmite u obzir lokalne uslove i obratite pažnju tokom rada na treća lica, naročito decu.

- Lica sa smanjenim fizičkim, senzoričkim ili psihičkim sposobnostima ili nedostatkom iskustva i znanja smeju da koriste uređaj samo uz pravilan nadzor ili ako su od strane lica odgovornog za njihovu bezbednost obučeni za bezbedno korišćenje uređaja i ako razumeju opasnosti koje iz toga proizilaze.
- Samo lica koja su upućena u rukovanje uređajem ili poseduju dokazane sposobnosti za rukovanje i izričito su ovlašćena za korišćenje smeju da koriste uređaj.
- Deca ne smeju da

rukiju uređajem. • Deca koja imaju najmanje 8 godina smeju da koriste uređaj ako su od strane lica odgovornog za njihovu bezbednost obučeni za korišćenje uređaja ili uz pravilan nadzor i ako razumeju opasnosti koje iz toga proizilaze. • Nadgledajte decu kako biste obezbedili da se ne igraju uređajem. • Deca smeju da obavljaju radove na čišćenju i korisničkom održavanju samo pod nadzorom.

**⚠ OPREZ** • Sigurnosni uređaji služe za vašu zaštitu. Nikada nemojte menjati ili zaobilaziti sigurnosne uređaje.

## Rad

#### **⚠ OPASNOST**

- Zabranjen je rad u područjima ugroženim eksplozijom.
  - Opasnost od eksplozije
  - Nemojte usisavati zapaljive gasove, tečnosti ili prašinu.
  - Nemojte usisavati reaktivne prašine metala (npr. aluminijum, magnezijum ili cink).
  - Nemojte usisavati nerazređene baze ili kiseline.
  - Nemojte usisavati zapaljive ili užarene predmete.
- Ovi materijali mogu dodatno oštetiti materijale koji su korišćeni na uređaju,

#### **⚠ UPOZORENJE**

- Opasnost od povreda. Nemojte usisavati mlaznicom i usisnom cevi u blizini glave.

#### **⚠ OPREZ**

- Nikada ne ostavljajte uređaj bez nadzora, sve dok je u pogonu.
- Nesreće ili oštećenja usled prevrtanja uređaja. Pre svih radova sa ili na uređaju morate da obezbedite siguran položaj.

#### **PAŽNJA**

- Zaštitite uređaj od ekstremnih vremenskih prilika, vlage i toplote.
- Nikada nemojte usisavati bez filtera, uređaj može da se ošteti.

## Nega i održavanje

#### **Napomena**

- Isključite uređaj pre svih radova na nezi i održavanju i uklonite akumulatorsko pakovanje.

#### **⚠ OPREZ**

- Radove na servisiranju i radove na električnim komponentama sme da obavlja samo ovlašćena servisna služba.

#### **⚠ UPOZORENJE**

- Uređaj sadrži električne komponente, nemojte čistiti uređaj pod mlazom vode.

#### **PAŽNJA**

- Za čišćenje nemojte koristiti abrazivna sredstva, sredstvo za čišćenje stakla ili višenamensko sredstvo za čišćenje.
- Izvadite akumulatorsko pakovanje iz uređaja pre nego što ga odložite na duži period nekorišćenja.
- Izvadite potrošeno akumulatorsko pakovanje iz uređaja i odložite ga propisno na otpad.

## Transport

#### **⚠ OPREZ**

- Da bi se izbegle nesreće ili povrede, prilikom transporta morate da obratite pažnju na težinu uređaja.

## Namenska upotreba

Uređaj koristite isključivo za privatno domaćinstvo. Uređaj je namenjen za korišćenje kao usisivač za mokro i suvo usisavanje u skladu sa opisima i sigurnosnim napomenama koje su navedene u ovom uputstvu za rad.

Hladan pepeo se sme usisati samo sa odgovarajućim priborom.

Zaštite uređaj od kiše i ne skladištite ga na otvorenom. Za rad je potrebno akumulatorsko pakovanje KÄRCHER Battery Power (+) platforme sa nominalnim naponom od 18 V, kao i odgovarajući punjač kompanije KÄRCHER sa nominalnim naponom od 18 V. Akumulatorska pakovanja i punjači koji nisu sadržani u obimu isporuke ili su naknadno potrebni, dostupni su kao poseban pribor.

## Zaštita životne sredine



Ambalaza može da se reciklira. Pakovanja odložite u otpad na ekološki način.



Električni i elektronski uređaji sadrže dragocene materijale koji se mogu reciklirati, a često i sastavne delove kao što su baterije, akumulatori ili ulje koji, u slučaju pogrešnog rukovanja ili pogrešnog odlaganja u otpad mogu da predstavljaju potencijalnu opasnost za zdravlje ljudi i životnu sredinu. Međutim, ovi sastavni delovi su neophodni za pravilan rad uređaja. Uređaji označeni ovim simbolom ne smeju da se odlažu u kućni otpad.

### Napomene o sastojcima (REACH)

Aktuelne informacije o sastojcima možete pronaći na: [www.kaercher.com/REACH](http://www.kaercher.com/REACH)

## Pribor i rezervni delovi

Koristite samo originalni pribor i originalne rezervne delove pošto oni garantuju bezbedan rad i rad bez smetnji na uređaju.

Informacije o priboru i rezervnim delovima možete pronaći na [www.kaercher.com](http://www.kaercher.com).

## Obim isporuke

Obim isporuke uređaja je prikazan na pakovanju. Prilikom otpakivanja proverite da li je sadržaj potpun. Ukoliko nedostaje pribor ili u slučaju štete nastale prilikom transporta obavestite vašeg distributera.

## Garancija

U svakoj zemlji važe uslovi garancije koje je izdala naša nadležna distributivna organizacija. Bilo kakve smetnje na uređaju otklanjamo besplatno u garantnom roku, ukoliko je uzrok smetnje greška u materijalu ili proizvodnji. U slučaju koji podleže garanciji obratite se sa računom vašem distributeru ili narednoj ovlašćenoj lokaciji servisne službe. (Adresu vidi na poleđini)

## Opis uređaja

U zavisnosti od modela, postoje razlike u opremi. Specifična oprema je opisana na pakovanju uređaja. Slike vidi na stranici sa grafikama.

### Slika A

- 1 Priključak usisnog creva
- 2 Obrtni prekidač
- 3 Ručka / prihvatnik opreme za parkirni položaj
- 4 Sklopiva drška

- 5 Odeljak za odlaganje
- 6 Prihvatni držač za crevo, obostrano
- 7 Bravica posude
- 8 Akumulatorsko pakovanje/prihvatnik akumulatorskog pakovanja
- 9 Natpisna pločica sa tehničkim podacima (npr. veličina posude)
- 10 Funkcija duvanja
- 11 Parkirni položaj za podni nastavak
- 12 Držač za pribor (4x)
- 13 Upravljački točkić (4x)
- 14 Filterska vrećica
- 15 Filter pene
- 16 Uložni filter
- 17 Usisno crevo (WD 2 -18)
- 18 Demontažna ručka (WD 3-18 / WD 3-18 S)
- 19 Usisno crevo sa priključkom (WD 3-18 / WD 3-18 S)
- 20 Usisna creva 2 x 0,5 m
- 21 Nastavak za fuge
- 22 Podni nastavak
- 23 \* Akumulatorsko pakovanje (18 V, 2,5 Ah)
- 24 \* Akumulatorsko pakovanje (18 V, 5,0 Ah)
- 25 \* Standardni punjač (BC 18 V)
- 26 \* Punjač za brzo punjenje (BC 18 V)

\* opciono

## Punjenje akumulatorskog pakovanja

1. Napunite akumulatorsko pakovanje (vidi sigurnosne napomene za akumulatorsko pakovanje i punjač).

Slika G

Slika H

## Montaža upravljačkih točkića

1. Pre prve upotrebe uklonite sadržaj iz rezervoara.

Slika B

Slika C

### Napomena

*Za uređaje sa posudama od nerđajućeg čelika oprema se ne nalazi u posudi, već izvan nje.*

## Puštanje u pogon

### PAŽNJA

**Usisavanje bez penastog filtera odnosno uložnog filtera**

*Oštećenje uređaja*

*Uvek radite sa umetnutim penastim filterom odnosno uložnog filtera, kako kod mokrog tako i kod suvog usisavanja.*

### Postavljanje filterske vrećice

1. U potpunosti rasklopite filtersku vrećicu.

- Postavite filtersku vrećicu na priključak uređaja i čvrsto je pritisnite.

#### Slika D

- Postavite glavu uređaja i zaključajte je.

#### Slika E

### Napomena

Za usisavanje sitne prašine preporučujemo korišćenje filterske vrećice.

### Montaža creva, cevi i podnog nastavka

- Priključite usisno crevo.

#### Slika F

- Spojite usisno crevo sa ručkom.

#### Slika I

### Napomena

Za udobno usisavanje na vrlo skućenom prostoru može se skinuti ručka i dodatna oprema može da se postavi direktno na usisno crevo.

Za otpuštanje ručke morate pritisnuti sive površine sa obe strane i izvući ručku sa creva.

- Montirajte podni nastavak.

- Postavite umetak u podni nastavak.
- Povežite podni nastavak sa usisnim crevima.

#### Slika J

### Postavljanje akumulatorskog pakovanja

- Akumulatorsko pakovanje gurnuti sa gornje strane u prihvatnik akumulatorskog pakovanja sve dok ono ne nalegne.

### PAŽNJA

Koristite isključivo akumulatorska pakovanja KÄRCHER Battery Power (+) platforme sa nominalnim naponom od 18 V.

#### Slika K

### Puštanje uređaja u pogon

Prekidač uređaja postavite u željeni položaj.

#### Slika L

- Položaj „1 ON“: Aktivirana je funkcija usisavanja / duvanja.
- Položaj „0 OFF“: Uređaj se isključuje.

## Rad

### Napomene o radu

### PAŽNJA

**Prljavština/prašina u području držača akumulatora**

Ako se u prostoru držača akumulatora nakupi prljavština/prašina, akumulatorsko pakovanje možda više neće moći da se pravilno postavi ili izvadi.

Održavajte prostor držača akumulatora čistim.

### PAŽNJA

**Statičko punjenje metalnog rezervoara**

Metalni rezervoar se može statički napuniti u slučaju usisavanja velikih količina fine prašine, a zatim dodirom isprazniti.

### Napomena

Kada kupujete filterske vrećice i uložne filtere, obratite pažnju na aktuelne brojeve delova.

Informacije o priboru i rezervnim delovima možete pronaći na [www.kaercher.com](http://www.kaercher.com).

### Suvo usisavanje

### PAŽNJA

**Usisavanje hladnog pepela**

Oštećenje uređaja

Usisavajte hladni pepeo samo odvajanjem pepela.

## PAŽNJA

**Neispravan ili mokar penasti filter / uložni filter**

Oštećenje uređaja

Pre puštanja u rad proverite da li penasti filter / uložni filter oštećen i po potrebi ga zamenite. Usisavajte samo sa suvim penastim filterom / uložnim filterom.

U zavisnosti od varijante opreme, uključen je penasti filter ili uložni filter.

- Kod uređaja sa penastim filterom: Uvek uz penasti filter koristite filtersku vrećicu pri suvom usisavanju.
- Kod uređaja sa uložnim filterom: Kada usisavate finu prašinu, uvek koristite filtersku vrećicu uz uložni filter.

### Napomena

Blagovremeno zamenite filtersku vrećicu jer se može oštetiti prepunjena filterska vrećica. Stepennapunjenosti filterske vrećice zavisi od usisane prljavštine. Kod sitne prašine, peska, itd. filterska vrećica treba češće da se zamenjuje.

### Mokro usisavanje

## PAŽNJA

**Mokro usisavanje sa filterskom vrećicom**

Oštećenje uređaja

Nemojte koristiti filtersku vrećicu prilikom mokrog usisavanja.

## PAŽNJA

**Rad sa punim rezervoarom**

Ako je rezervoar napunjen, plovak zatvara usisni otvor i uređaj radi sa povišenim brojem obrtaja.

Odmah isključite uređaj i ispraznite rezervoar.

### Napomena

Ako se uređaj prevrne, plovak može takođe da se zatvori. Kako bi uređaj i dalje mogao da usisava, uspravite uređaj, isključite ga, sačekajte 5 sekundi i ponovo ga uključite.

### Funkcija duvanja

Funkcijom duvanja mogu se očistiti mesta koja su teško dostupna ili mesta gde usisavanje nije moguće, npr. lišće iz pregrada sa šljunkom.

- Utaknite usisno crevo u priključak za duvanje. Funkcija duvanja je sada aktivirana.

#### Slika M

### Prekid rada

- Prekidač uređaja postavite na „0/OFF“.

Uređaj se isključuje.

- Verzija 1: Postavite ručku usisnog creva u međuparkirni položaj.

#### Slika N

Verzija 2: Zakačite podni nastavak u parkirni položaj.

#### Slika O

### Završetak rada

- Prekidač uređaja postavite na „0/OFF“.

Uređaj se isključuje.

- Izvući strujni utikač.

- Uklonite glavu uređaja.

#### Slika B

- Ispraznite rezervoar.

#### Slika Q

- Opcija skladištenja:

#### Slika T

### Napomena

Usisno crevo se može omotati oko glave uređaja i pričvrstiti na glavu uređaja pomoću ogrlice creva.

6. Уређај складиштајте на сувом месту заштићеном од мрза.

## Уклањање акумулаторског паковања

### Напомена

При дуљим прекидима у раду уклоните акумулаторски паковање из уређаја и заштитите га од неовлашћеног коришћења.

- Акумулаторско паковање гурнути према горе и извадити из уређаја.

Слика Р

## Transport

### ⚠ ОПРЕЗ

#### Занемаривање тежине

Опасност од повреда и оштећења

Прilikом транспорта обрaтите пажњу на тежину уређаја.

### Ручни транспорт

1. Уређај подигните и носите држећи га за ручку за ношење.

### Transport u vozilima



1. Осигурајте уређај од клизања и превртања.

## Нега и одржавање

### Опште напомене о нези

- Уређај и делове прибора од пластике одржавати помоћу уобицајеног средства за чишћење пластике.
- По потреби, резервоар и прибор исперите водом и осушите пре даље употребе.

### Чишћење пенастог филтера / уложног филтера

1. По потреби, пенasti филтер / уложни филтер се могу очистити под млазом воде. Да бисте то урадили, скините пенasti филтер са корпе филтера. Уложни филтер можете отворити окретањем у смеру симбола  и извадити.
2. Не трљајте и не четкајте пенasti филтер / уложни филтер током чишћења.
3. Пре поновног коришћења, пустите да се пенasti филтер / уложни филтер потпуно осуши.
4. Поновно постављање филтера у зависности од врсте примене:
  - Пенasti филтер: Ставите филтер преко корпе филтера и уверите се да је правилно фиксиран.
  - Уложни филтер: Поставите филтер на корпу филтера и окрените у смеру симбола  водећи рачуна о правилном фиксирању.

Слика Р

Слика S

## Посебан прибор

### Напомена

Код варијанти са пенастим филтером, уложни филтер може да се набави и касније као посебан додатни прибор и да се користи уместо пенастог филтера.

1. Пре него што убаците уложни филтер, уклоните црни поклопац и чувајте га заједно са пенастим филтером за каснију употребу.
2. Ставите уложни филтер и добро га затворите.

Слика Р

## Помоћ у случају сметњи

Сметње обично имају једноставне узроке које можете самостално да отклоните уз помоћ следећег прегледа. У случају да имате недоумице или сметње које нису овде наведене, обрaтите се овлашћеној сервисној служби.

Уређај не ради

Акумулаторско паковање није правилно налегло у прихватни акумулаторског паковања.

1. Акумулаторско паковање гурнути у прихватни акумулаторског паковања све док не налегне.

### Напомена

По потреби, још једном извадите акумулаторско паковање и поново га поставите, све док не налегне на своје место.

Стaње напуњености акумулаторског паковања (види екран) сувише слабо.

1. Напуните акумулаторско паковање. Неисправно акумулаторско паковање или пуњаџ.

1. Заменили акумулаторско паковање одн. пуњаџ.

### Уређај се самостално искључује

Прегрејан уређај/акумулаторско паковање.

- Саčekати док се уређај/акумулаторско паковање охлади.

### Смањивање усисне снаге

Додатна опрема, усисно creво или усисне цеви су блокирани.

- Блокаду уклоните одговарајућим помоћним средством.

Филтeрска врећка је пуна.

- Заменили филтeрску врећку.

Пенasti филтер / уложни филтер је запрљан.

- Очистите пенasti филтер / уложни филтер (погледајте поглавље *Чишћење пенастог филтера / уложног филтера*).

Пенasti филтер / уложни филтер је оштећен.

- Заменили пенasti филтер / уложни филтер.

## Технички подаци

|   | WD 2-18 | WD 3-18 |
|---|---------|---------|
| <b>Електрични прикључак</b>                       |         |         |
| Врста заштите                                     | IPX4    | IPX4    |
| Класа заштите                                     | III     | III     |
| Напон акумулатора                                 | V       | 18      |
| Номинална снага                                   | W       | 245     |
| <b>Кoliчина пуњења</b>                            |         |         |
| Запремина посуде                                  | l       | 12      |
| <b>Подаци о снази уређаја</b>                     |         |         |
| Време рада при пуном акумулатору у нормалном раду | min     | 10      |
|   |         | 18      |

Зaдржано право на техничке промене.

## Съдържание

|  |    |
|--|----|
| Общи указания .....                      | 93 |
| Указания за безопасност .....            | 93 |
| Употреба по предназначение .....         | 94 |
| Зашита на околната среда .....           | 94 |
| Акcesoари и резервни части .....         | 94 |
| Обхват на доставка .....                 | 94 |
| Гаранция .....                           | 94 |
| Описание на уреда .....                  | 94 |
| Зареждане на акумулиращата батерия ..... | 94 |
| Монтиране на водещите колела .....       | 95 |
| Пускане в експлоатация .....             | 95 |
| Експлоатация .....                       | 95 |
| Транспортиране .....                     | 96 |

|                                |    |
|--------------------------------|----|
| Грижа и поддръжка .....        | 96 |
| Специални принадлежности ..... | 96 |
| Помощ при повреди .....        | 96 |
| Технически данни .....         | 97 |

## Общи указания



Преди първото използване на уреда прочетете тези указания за

безопасност, това оригинално ръководство за експлоатация, приложените към акумулиращата батерия указания за безопасност и приложеното оригинално ръководство за експлоатация Акумулираща батерия/Стандартно зарядно устройство. Процедурите съответно. Запазете книжките за последващо използване или за следващия собственик.

Освен указанията в ръководството за експлоатация, трябва да спазвате и общовалидните законови предписания за безопасност и избягване на злополуки.

## Указания за безопасност

### Степени на опасност

#### **⚠ ОПАСНОСТ**

- Указание за непосредствена опасност, която може да доведе до тежки телесни повреди или до смърт.

#### **⚠ ПРЕДУПРЕЖДЕНИЕ**

- Указание за възможна опасна ситуация, която може да доведе до тежки телесни повреди или до смърт.

#### **⚠ ПРЕДПАЗЛИВОСТ**

- Указание за възможна опасна ситуация, която може да доведе до леки телесни повреди.

### **ВНИМАНИЕ**

- Указание за възможна опасна ситуация, която може да доведе до материални щети.

### Общи указания за безопасност

**⚠ ОПАСНОСТ** • Опасност от задушаване. Дръжте опаковъчното фолио далече от обсега на деца.

**⚠ ПРЕДУПРЕЖДЕНИЕ** • Използвайте уреда само по предназначение. Съблюдавайте местните условия и при работата с уреда следете за трети лица, особено деца. • Лица с намалени физически, психически или умствени възможности, или които нямат опит и познания, могат да използват уреда само под правилен надзор или ако са били инструктирани от отговарящо за тяхната безопасност лице относно безопасната употреба на уреда и ако са разбрали произтичащите от употребата на уреда опасности. • Уредът трябва да се използва само от хора, които са обучени за работа с него или които са доказали способностите си за обслужването му, и на които ползването на уреда е изрично възложено. • Децата не бива да използват уреда. • Уредът може да се използва от деца на минимална възраст над 8 години, ако са получили инструкции за използването на уреда от отговорно за тяхната безопасност лице или ако се намират под правилен надзор, и ако разбират произтичащите от употребата на уреда опасности. • Децата трябва да бъдат под надзор,

за да се гарантира, че не си играят с уреда.

- Децата могат да извършват почистване и експлоатационна поддръжка само под надзор.

**⚠ ПРЕДПАЗЛИВОСТ** • Предпазните устройства служат за Вашата защита. Никога не променяйте или пренебрегвайте предпазни устройства.

### Експлоатация

#### **⚠ ОПАСНОСТ**

- Забранена е експлоатация в зони, в които има опасност от експлозия.
- Опасност от експлозия
- Не изсмуквайте запалими газове, течности или прахове.
- Не изсмуквайте реактивни метални прахове (напр. алуминий, магнезий или цинк).
- Не изсмуквайте неразредена луга или киселини.
- Не изсмуквайте горящи или тлеещи предмети. Тези вещества могат да повредят материалите, използвани при изработката на уреда.

#### **⚠ ПРЕДУПРЕЖДЕНИЕ**

- Опасност от нараняване. Не изсмуквайте в близост до главата с дюзата и всмукателната тръба.

#### **⚠ ПРЕДПАЗЛИВОСТ**

- Никога не оставяйте уреда без надзор, докато работи.
- Злополуки или повреди поради преобръщане на уреда. Преди всякакви работи със или по уреда трябва да осигурявате стабилност.

### **ВНИМАНИЕ**

- Газете уреда от екстремни климатични влияния, влага и силна топлина.
- Никога не изсмуквайте без филтър, уредът може да се повреди.

### Грижа и поддръжка

#### **Указание**

- Преди всякакви работи по грижа и поддръжка изключвайте уреда и сваляйте акумулиращата батерия.

#### **⚠ ПРЕДПАЗЛИВОСТ**

- Възлагайте извършването на ремонти и работи по електрически елементи само на оторизираня сервиз.

#### **⚠ ПРЕДУПРЕЖДЕНИЕ**

- Уредът съдържа електрически компоненти, не почиствайте уреда под течаща вода.

### **ВНИМАНИЕ**

- За почистването не използвайте абразивни препарати, препарати за почистване на стъкло или универсални почистващи препарати.
- Преди продължителен период на неизползване изваждайте акумулиращата батерия от уреда.
- Извадете изразходваната акумулираща батерия от уреда и я изхвърлете като отпадък в съответствие с предписанията.

## Транспортиране

### **⚠ ПРЕДПАЗЛИВОСТ**

- За да избегнете злополуки или наранявания, при транспортирането трябва да съблюдавате темпото на уреда.

### **Употреба по предназначение**

Използвайте уреда само в частно домакинство. Уредът е предназначен за употреба като прахосмукачка за мокро и сухо почистване в съответствие с посочените в това ръководство за експлоатация описания и указанията за безопасност.

Студена пепел трябва да се изсмуква само с подходяща принадлежност. Пазете уреда от дъжд и не го съхранявайте на открито.

За работата е необходима акумулираща батерия от платформата KÄRCHER Battery Power (+) с номинално напрежение 18 V и подходящо зарядно устройство KÄRCHER с номинално напрежение 18 V.

Акумулиращи батерии и зарядни устройства, които не са включени в комплекта на доставката или необходимостта от които се явява допълнително, се предлагат като аксесоари.

### **Защита на околната среда**



Опаковъчните материали подлежат на рециклиране. Моля, изхвърляйте опаковките по съобразен с околната среда начин.



Електрическите и електронните уреди съдържат ценни материали, подлежащи на рециклиране, а често и съставни части, напр. батерии, акумулаторни батерии или масло, които при неправилно боравене или изхвърляне могат да представляват потенциална опасност за човешкото здраве и за околната среда. За правилното функциониране на уреда все пак тези съставни части са необходими. Обозначеният с този символ уред не трябва да бъдат изхвърляни заедно с битовите отпадъци.

### **Указания за съставни вещества (REACH)**

Актуална информация относно съставни вещества можете да намерите тук: [www.kaercher.com/REACH](http://www.kaercher.com/REACH)

### **Аксесоари и резервни части**

Използвайте само оригинални аксесоари и оригинални резервни части, по този начин осигурявате безопасната и безпроблемна експлоатация на уреда.

Информация относно аксесоари и резервни части ще намерите тук: [www.kaercher.com](http://www.kaercher.com).

### **Обхват на доставка**

Обхватът на доставката на уреда е изобразен върху опаковката. При разопаковане проверете съдържането за цялост. При липсващи аксесоари или при транспортни щети, моля, обърнете се към Вашия дистрибутор.

### **Гаранция**

Във всяка държава са валидни издадените от нашия оторизиран дистрибутор гаранционни условия. Евентуални повреди на Вашия уред ще отстраним в рамките на гаранционния срок безплатно, ако се касае за дефект в материалите или производствен

дефект. В случай на предявяване на право на гаранция, се обърнете към Вашия дистрибутор или към най-близкия оторизиран сервиз, като представите касовата бележка. (Адрес, вж. задната страна)

### **Описание на уреда**

Оборудването се различава в зависимост от избрания модел. Конкретното оборудване е описано върху опаковката на уреда.

Вижте изобразенията на страницата с графики.

#### **Фигура А**

- 1 Извод за всмукателен маркуч
- 2 Въртящ прекъсвач
- 3 Позиция за паркиране на ръкохватката/мястото за съхранение на принадлежности
- 4 Сгъваема дръжка за носене
- 5 Повърхност на поставката
- 6 Място за съхранение на маркуча, от двете страни
- 7 Затварящ механизъм на резервоара
- 8 Акумулираща батерия/гнездо за акумулираща батерия
- 9 Типова табелка с технически данни (напр. размери на резервоара)
- 10 Функция за издухване
- 11 Позиция за паркиране на подовата дюза
- 12 Поставка за принадлежности (4x)
- 13 Направляваща ролка (4x)
- 14 Филтърна торбичка
- 15 Филтър с пенопласт
- 16 Патронен филтър
- 17 Смукателен маркуч (WD 2-18)
- 18 Сваляща се ръкохватка (WD 3-18/WD 3-18 S)
- 19 Смукателен маркуч със съединителен елемент (WD 3-18/WD 3-18 S)
- 20 Всмукателни тръби 2 x 0,5 m
- 21 Дюза за почистване на фуги
- 22 Подова дюза
- 23 \* Акумулираща батерия (18 V/2.5 Ah)
- 24 \* Акумулираща батерия (18 V/5.0 Ah)
- 25 \* Стандартно зарядно устройство (BC 18 V)
- 26 \* Зарядно устройство за бързо зареждане (BC 18 V)

\* опционално

### **Зареждане на акумулиращата батерия**

1. Заредете акумулиращата батерия (вж. инструкциите за експлоатация и указанията за

безопасност на акумулиращата батерия и на зарядното устройство).

**Фигура G**  
**Фигура H**

## Монтиране на водещите колела

1. Преди първото пускане в експлоатация извадете съдържанието от резервоара.

**Фигура B**  
**Фигура C**

### Указание

При уреди с резервоари от неръждаема стомана принадлежностите не са в резервоара, а отвън.

## Пускане в експлоатация

### ВНИМАНИЕ

Изсмукване без филтър с пенопласт, респ. патронен филтър

Повреда на уреда

Работете винаги с поставен филтър с пенопласт, респ. патронен филтър, както при мокро, така и при сухо почистване.

### Поставяне на филтърна торбичка

1. Разгънете филтърната торбичка изцяло.
  2. Поставете филтърната торбичка на уреда и я натиснете силно.
- Фигура D**
3. Поставете и блокирайте главината на уреда.
- Фигура E**

### Указание

За изсмукване на фин прах препоръчваме да се използва филтърна торбичка.

## Монтиране на маркуч, тръби, подова дюза

1. Свържете всмукателния маркуч.
- Фигура F**
2. Свържете всмукателния маркуч с ръкохватката.
- Фигура I**

### Указание

За удобно изсмукване в максимално тясно пространство ръкохватката може да се сваля и принадлежността да се поставя директно на всмукателния маркуч.

За да се освободи ръкохватката, трябва да се натиснат сивите повърхности от двете страни на ръкохватката и тя да се изтегли от маркуча.

3. Монтирайте подовата дюза.
  - Монтирайте вложката в подовата дюза.
  - Свържете подовата дюза с всмукателните тръби.

**Фигура J**

## Поставяне на акумулиращата батерия

- Поставете акумулиращата батерия отгоре в гнездото за акумулираща батерия, докато тя се фиксира с щракване.

### ВНИМАНИЕ

Използвайте единствено акумулиращи батерии от платформата KÄRCHER Battery Power (+) с номинално напрежение 18 V.

**Фигура K**

## Пускане на уреда в експлоатация

Поставете прекъсвача на уреда на желаното положение.

**Фигура L**

- Положение "1 ON": функцията за засмукване/издухване се активира.
- Положение "0 OFF": уредът се изключва.

## Експлоатация

### Указания за експлоатация

### ВНИМАНИЕ

**Мръсотия/прах в зоната на държача на акумулиращата батерия**

При натрупване на мръсотия/прах в зоната на държача на акумулиращата батерия е възможно акумулиращата батерия повече да не може да се поставя правилно или да се изважда. Поддържайте зоната на държача на акумулиращата батерия чиста.

### ВНИМАНИЕ

**Електростатичен заряд на металния резервоар**

При всмукване на големи количества фин прах металният резервоар може да натрупа електростатичен заряд, който след това да се разреди при допир.

### Указание

При покупката и монтажа на филтърни торбички и патронни филтри следете за актуалните номера на части.

Информация за принадлежности и резервни части ще намерите на интернет страница [www.kaercher.com](http://www.kaercher.com).

### Сухо почистване

### ВНИМАНИЕ

**Изсмукване на студена пепел**

Повреда на уреда

Изсмуквайте студената пепел само с предаварителен сепаратор за пепел.

### ВНИМАНИЕ

**Дефектен или мокър филтър с пенопласт/патронен филтър**

Повреда на уреда

Преди пускането в експлоатация проверете филтъра с пенопласт/патронния филтър за повреди и при необходимост го сменете.

Изсмуквайте само със сух филтър с пенопласт/патронен филтър.

В зависимост от варианта на оборудване е включен филтър с пенопласт или патронен филтър.

- При уреди с филтър с пенопласт: при сухо почистване винаги поставяйте филтърна торбичка в допълнение към филтъра с пенопласт.
- При уреди с патронен филтър: при изсмукване на фин прах винаги поставяйте филтърна торбичка в допълнение към патронния филтър.

### Указание

Сменяйте филтърната торбичка своевременно, тъй като препълнената филтърна торбичка може да се повреди. Степента на напълване на филтърната торбичка зависи от изсмуканата мръсотия. При фин прах, пясък и т. н. филтърната торбичка трябва да се сменя често.

## Мокро почистване

### ВНИМАНИЕ

Мокро изсмукване с филтърна торбичка

Повреда на уреда

При мокро изсмукване не използвайте филтърна торбичка.

### ВНИМАНИЕ

Работа с пълен резервоар

Ако резервоарът е пълен, поплавък затваря всмукателния отвор и уредът работи с повишени обороти.

Незабавно изключете уреда и изпразнете резервоара.

#### Указание

Ако уредът падне, поплавъкът също може да се затвори. За да възстановите способността на уреда да изсмуква, изправете уреда, изключете го, изчакайте 5 секунди и след това го включете отново.

### Функция за издухване

С функцията за издухване могат да се почистват места, които са труднодостъпни, или на които не е възможно изсмукване, напр. шума в аляса с чакъл.

- Пъхнете всмукателния маркуч в отвора за издухване. С това функцията за издухване е активирана.

#### Фигура М

### Прекъсване на работата

1. Поставете прекъсвача на уреда на "0 OFF". Уредът се изключва.
2. Вариант 1: поставете ръкохватката на всмукателния маркуч на междинната позиция за паркиране.

#### Фигура N

Вариант 2: закачете подовата дюза в позицията за паркиране.

#### Фигура O

### Приключване на работата

1. Поставете прекъсвача на уреда на "0 OFF". Уредът се изключва.
2. Извадете щепсела.
3. Свалете главината на уреда.

#### Фигура B

4. Изпразнете резервоара.

#### Фигура Q

5. Вариант за съхранение:

#### Фигура T

#### Указание

всмукателният маркуч може да се навие около главината на уреда и да се закрепи към нея с помощта на маншета за маркуча.

6. Съхранявайте уреда в сухо помещение без условия за замръзване.

### Изваждане на акумулиращата батерия

#### Указание

При продължителни прекъсвания на работата изваждайте акумулиращата батерия от уреда и я осигурявайте срещу неоправомощено ползване.

- Избутайте акумулиращата батерия нагоре и я извадете от уреда.

#### Фигура P

## Транспортиране

### ⚠ ПРЕДПАЗЛИВОСТ

Несъблюдаване на теглото

Опасност от наранявания и повреди

При транспортиране съблюдавайте теглото на уреда.

### Ръчен транспорт

1. Повдигайте и носете уреда за дръжката за носене.

### Транспорт в превозни средства



1. Осигурете уреда против изплъзване и преобръщане.

## Грижа и поддръжка

### Общи указания за грижа

- Поддържайте уреда и пластмасовите принадлежности с конвенционален препарат за почистване на пластмаси.
- При необходимост изплакнете резервоара и принадлежностите с вода и ги подсушете, преди да ги използвате отново.

### Почистване на филтърна с пенопласт/патронния филтър

1. При необходимост филтърът с пенопласт/патронният филтър може да се почиства под течаща вода. За тази цел извадете филтърна с пенопласт от филтърния патрон. Патронният филтър може да се деблокира и сваля чрез завъртане по посока на  символа.
2. При почистването не търкайте или изчетквайте филтърна с пенопласт/патронния филтър.
3. Оставете филтърна с пенопласт/патронния филтър да изсъхне напълно, преди да го използвате отново.
4. Повторно поставяне на филтърна в зависимост от вида на приложението:
  - Филтър с пенопласт: издръпайте филтърна над филтърния патрон и се уверете, че е фиксиран правилно.
  - Патронен филтър: монтирайте филтърна върху филтърния патрон, завъртете по посока на символа  и се уверете, че е фиксиран правилно.

#### Фигура R

#### Фигура S

## Специални принадлежности

#### Указание

При варианти с филтър с пенопласт може да бъде закупен допълнително като специална принадлежност патронен филтър и да бъде поставен вместо филтърна с пенопласт.

1. Преди да поставите патронния филтър, свалете черното покриващо капаче и го запазете за употреба по-късно с филтърна с пенопласт.
2. Поставете патронния филтър и го завинтете здраво.

#### Фигура R

## Помощ при повреди

Много често причините за повреда са елементарни и с помощта на следните указания може сами да ги отстраните. Ако не сте сигурни или повредите не са описани тук, обърнете се към оторизирания сервиз.



## Уредът не работи

Акумулиращата батерия не е в правилно положение в гнездото.

1. Пъхнете акумулиращата батерия в нейното гнездо, докато се фиксира.

## Указание

Ако е необходимо, извадете още веднъж акумулиращата батерия и отново я поставете, докато се фиксира.

Състоянието на зареждане на акумулиращата батерия (вж. дисплея) е твърде ниско.

1. Заредете акумулиращата батерия.

Акумулиращата батерия или зарядното устройство е дефектна/о.

1. Сменете акумулиращата батерия, респ. зарядното устройство.

## Уредът се самоизключва

Уредът/акумулиращата батерия е прегрял/а.

- Изчакайте, докато уредът/акумулиращата батерия се охлади.

## Намаляваща смукателна мощност

Принадлежностите, всмукателният маркув или всмукателните тръби са запушени.

- Отстранете запушването с подходящ инструмент.

Филтърната торбичка е пълна.

- Сменете филтърната торбичка.

Филтърът с пенопласт/патронният филтър е замърсен.

- Почистете филтъра с пенопласт/патронния филтър (вж. глава *Почистяване на филтъра с пенопласт/патронния филтър*).

Филтърът с пенопласт/патронният филтър е повреден.

- Сменете филтъра с пенопласт/патронния филтър.

## Технически данни

|   | WD 2-18 | WD 3-18 |  |
|---|---------|---------|--|
| <b>Електрическо свързване</b>   |         |         |  |
| Тип защита  | IPX4    | IPX4    |  |
| Клас защита   | III     | III     |  |
| Напрежение на акумулиращите батерии   | V 18    | 18      |  |
| Номинална мощност   | W 245   | 245     |  |
| <b>Количество на пълнене</b>  |         |         |  |
| Съдържание на резервоара  | I 12    | 17      |  |
| <b>Данни за мощността на уреда</b>  |         |         |  |
| Продължителност на работа при пълно зареждане на акумулиращата батерия в нормален режим на работа | min 10  | 18      |  |

Запазвайте си правото на технически промени.

## Sisukord

|                                   |    |
|-----------------------------------|----|
| Üldised juhised .....             | 97 |
| Ohutusjuhised .....               | 97 |
| Sihtotstarbeline kasutamine ..... | 98 |

|                                |     |
|--------------------------------|-----|
| Keskonnakaitse .....           | 98  |
| Lisavarustus ja varuosad ..... | 98  |
| Tarnekomplekt .....            | 98  |
| Garantii .....                 | 98  |
| Seadme kirjeldus .....         | 98  |
| Akupaki laadimine .....        | 99  |
| Juhtrullide paigaldamine ..... | 99  |
| Käikuvõtmine .....             | 99  |
| Käitus .....                   | 99  |
| Transport .....                | 100 |
| Hooldus ja jooksevremont ..... | 100 |
| Erivarustus .....              | 100 |
| Abi rikete korral .....        | 100 |
| Tehnilised andmed .....        | 101 |

## Üldised juhised



Lugege enne seadme esmakordset kasutamist neid ohutusjuhiseid, antud originaalkasutusjuhendit, akupakiga kaasasolevaid ohutusjuhiseid ning kaasasolevat originaalkasutusjuhendit Akupakk / standardlaadija. Toimige neile vastavalt. Hoidke brošüürid hilisemaks kasutamiseks või järgmise omaniku tarbeks alles.

Lisaks kasutusjuhendis esitatud juhiste teie Teil arvesse võtta ka seadusandja üldisi ohutuslaseid ja õnnetuse ennetamise eeskirju.

## Ohutusjuhised

### Ohuastmed

#### ⚠ OHT

- Viide vahetult ähvardavale ohule, mis võib põhjustada raskeid kehavigastusi või lõppeda surmaga.

#### ⚠ HOIATUS

- Viide võimalikule ohtlikule olukorrale, mis võib põhjustada raskeid kehavigastusi või lõppeda surmaga.

#### ⚠ ETTEVAATUS

- Viide võimalikule ohtlikule olukorrale, mis võib põhjustada kergeid vigastusi.

#### TÄHELEPANU

- Viide võimalikule ohtlikule olukorrale, mis võib põhjustada varakahjusid.

## Üldised ohutusjuhised

⚠ **OHT** • Lämmisohot. Hoidke pakendikiled lastest eemal.

⚠ **HOIATUS** • Kasutage seadet ainult sihtotstarbelisel. Võtke arvesse kohalikke asjaolusid ning pidage seadmega töötamisel silmas kolmandaid isikuid, eelkõige lapsi. ● Vähenenud füüsiliste, sensoorsete või vaimsete võimeteга või puuduvate kogemuste ja teadmistega isikud tohivad seadet kasutada ainult korrekse järelevalve all või kui nende ohutuse eest vastutav isik on neid seadme ohutu kasutamise osas juhendanud ning nad on aru saanud sellest tulenevatest ohtudest. ● Seadet tohivad kasutada ainult need inimesed, keda on seadme käsitsemise osas juhendatud või kes on tõendanud oma käsitsemisoskusi ja keda on selgesõnaliselt volitatud seadet kasutama. ● Lapsed ei tohi seadet käitada. ● Lapsed alates vähemalt 8. eluaastast tohivad seadet käitada ainult siis, kui nende ohutuse eest vastutav isik on neid kasutamise osas juhendanud või nad on korrekse järelevalve all ning nad on mõistnud sellest tulenevaid ohte. ● Teostage laste üle järelevalvet kindlustamaks, et nad seadmega ei

mängi. • Lapsed tohivad puhastust ja kasutaja hooldust läbi viia ainult järelevalve all.

**⚠ ETTEVAATUS** • Ohutusseadised on ette nähtud Teie kaitseks. Ärge kunagi muutke või hiilige kõrvale ohutusseadistest.

### Käitamine

#### ⚠ OHT

- Käitamine plahvatusohtlikes piirkondades on keelatud.
  - Plahvatusoht
  - Ärge imege sisse põlemisvõimelisi gaase, vedelikke või tolme.
  - Ärge imege sisse reaktiivseid metallitolme (nt alumiinium, magneesium või tsink).
  - Ärge imege sisse lahjendamata aluseid või tolme.
  - Ärge imege sisse põlevaid või hõõguvaid esemeid.
- Need ained võivad lisaks kahjustada seadmel kasutatavaid materjale.

#### ⚠ HOIATUS

- Vigastusoht. Ärge imege düüsi ja imitoruga pea läheduses.

#### ⚠ ETTEVAATUS

- Ärge jätkke seadet kunagi järelevalveta, kui see on käitus.
- Õnnetusjuhtumid või kahjustused seadme ümberkukumise tõttu. Te peate enne kõiki tegevusi seadmega või seadmel looma seisuabiiluse.

#### TÄHELEPANU

- Kaitske seadet ekstreemse ilmastiku, niiskuse ja kuumuse eest.
- Ärge kunagi imege ilma filtrita, seade võib kahjustada saada.

### Hooldus ja jooksevremont

#### Märkus

- Lülitage seade enne kõiki hoolitsus- ja hooldustöid välja ja eemaldage akupakk.

#### ⚠ ETTEVAATUS

- Laske remonditööd ja tööd elektrilistel detailidel läbi viia ainult volitatud klienditeenindusel.

#### ⚠ HOIATUS

- Seade sisaldab elektrilisi detaile, ärge puhastage seadet voolava vee all.

#### TÄHELEPANU

- Ärge kasutage puhastamiseks küürimisvahendeid, klaasipuhastusvahendeid või mitmetarbelisi puhastusvahendeid.
- Võtke akupakk seadmest välja, kui te seda pikemat aega ei kasuta.
- Võtke äratarvitatud akupakk seadmest välja ja utiliseerige see eeskirjadekohaselt.

### Transport

#### ⚠ ETTEVAATUS

- Õnnetusjuhtumite või vigastuste vältimiseks peate transportimisel silmas pidama seadme kaalu.

### Sihtotstarbeline kasutamine

Kasutage seadet eranditult eramajapidamises. Seade on vastavalt käesolevas kasutusjuhendis esitatud kirjeldustele ja ohutusjuhiste ette nähtud kasutamiseks märgpuhastuseks ja kuivimurina. Külma tuhka võib imeda ainult sobivate tarvikute abil. Kaitske seadet vihma eest ja ärge hoidke seda väljas.

Töökõrgus on alla 18 V nimipingega KÄRCHER Battery Power (+) platvormi akupakki ja sobivat 18 V nimipingega KÄRCHER laadijat.

Akupakid ja laadijad, mis ei sisaldu tarnekomplektis või mida vajatakse lisaks, on saadaval tarvikutena.

### Keskonnakaitse



Pakkematerjalid on taaskasutatavad. Utiliseerige pakendid keskkonnasäästlikult.



Elektrilised ja elektroonilised seadmed sisaldavad väärtuslikke taaskasutatavaid materjale ja sageli koostisosi nagu patareid, akud või õli, mis võivad vales ümberkäimises või vale utiliseerimises korral kujutada potentsiaalset ohtu inimeste tervisele ja keskkonnale. Seadme nõuetekohaseks käitamiseks on neid koostisosi siiski vaja. Selle sümboliga tähistatud seadmeid ei tohi utiliseerida koos olmeprügiga.

#### Juhised koostisainete kohta (REACH)

Aktuaalse info koostisainete kohta leiate aadressilt: [www.kaercher.com/REACH](http://www.kaercher.com/REACH)

### Lisavarustus ja varuosad

Kasutage ainult originaaltarvikuid ja originaalvaruosi, mis tagavad seadme ohutu ja tõrgeteta käituse. Tarvikute ja varuosade kohta leiate teavet aadressilt [www.kaercher.com](http://www.kaercher.com).

### Tarnekomplekt

Seadme tarnekomplekt on kujutatud pakendil. Lahtipakkimisel kontrollige, kas pakendi sisu on täielik. Puudulivate tarvikute või transpordikahjustuste korral teavitage oma edasimüüjat.

### Garantii

Igas riigis kehtivad meie volitatud müügiesindaja antud garantiitingimused. Seadmel esinevad mistahes rikked kõrvaldame garantiiajal tasuta, kui põhjuseks on materjali- või tootmisvigad. Garantiijuhtumil pöörduge ostu tõendava dokumendiga oma edasimüüja või lähima volitatud klienditeeninduse poole.

(Aadressi vt tagaküljelt)

### Seadme kirjeldus

Sõltuvalt valitud mudelist on varustuses erinevusi. Konkreetne varustus on kirjeldatud seadme pakendil. Jooniseid vt graafika leheküljelt.

#### Joonis A

- ① Imivooliku ühendus
- ② Pöördlüli
- ③ Käepideme / tarvikute hoidja parkimisasend
- ④ Kokkupandav käepide
- ⑤ Hoiustamispid
- ⑥ Voolikuhoidik, mõlemapoolne
- ⑦ Mahutilukk
- ⑧ Akupakk/akupaki pesa
- ⑨ Tüübisilt tehniliste andmetega (nt mahuti suurus)
- ⑩ Puhumisfunktsioon
- ⑪ Põrandaotsiku parkimisasend
- ⑫ Tarvikupesa (4x)
- ⑬ Juhtrull (4x)

- 14 Filtrikott
- 15 Vahtfilter
- 16 Padrunfilter
- 17 Imivoolik (WD 2-18)
- 18 Eemaldatav käepide (WD 3-18 / WD 3-18 S)
- 19 Imivoolik ühendusdetailiga (WD 3-18 / WD 3-18 S)
- 20 Imitorud 2 x 0,5 m
- 21 Vuugidüüs
- 22 Põrandadüüs
- 23 \* Akupakk (18 V / 2.5 Ah)
- 24 \* Akupakk (18 V / 5.0 Ah)
- 25 \* Standardlaadija (BC 18 V)
- 26 \* Kiirlaadija (BC 18 V)

\* Valikul

## Akupaki laadimine

1. Laadige akupakki (vt akupaki ja laadija kasutusjuhendeid ja ohutusjuhiseid).

**Joonis G**  
**Joonis H**

## Juhtrullide paigaldamine

1. Enne esmakordset käikuvõtmist eemaldage mahutist sisu.

**Joonis B**  
**Joonis C**

### Märkus

Roostevabast terasest mahutitega seadmete korral ei ole tarvikud mahutis, vaid väljaspool.

## Käikuvõtmine

### TÄHELEPANU

*Imemine ilma vaht- või padrunfiltrita*

*Seadmekahjustus*

*Töötage alati sissepandud vaht- või padrunfiltriga, nii märg- kui ka kuivpuhastusel.*

### Filtrikoti sisestamine

1. Voltige filtrikott täielikult lahti.
2. Paigaldage filtrikott seadmeühendusele ja vajutage see kindlalt kinni.

**Joonis D**

3. Pange seadmepea peale ja lukustage.

**Joonis E**

### Märkus

Peene tolmu imemiseks soovitate kasutada filtrikotti.

### Monteerige voolik, torud, põrandadüüs

1. Ühendage imivoolik.
2. Ühendage imivoolik käepidemega.

**Joonis I**

### Märkus

Mugavaks imemiseks piiratud ruumides saab käepideme eemaldada ja tarvikud kinnitada otse imivooliku külge.

Käepideme vabastamiseks vajutage käepideme mõlema küljel halli ala ja tõmmake käepideme voolikust lahti.

3. Paigaldage põrandadüüs

- Paigaldage sisestus põrandadüüsi.

- Ühendage põrandadüüs imitorudega.

**Joonis J**

### Akupaki sissepanek

- Lükake akupakk ülalt akupaki pessa, kuni akupakk fikseerub.

### TÄHELEPANU

*Kasutage eranditult KÄRCHER Battery Power (+) akupaki platvormi nimipingega 18 V.*

**Joonis K**

### Seadme käikuvõtmine

Seadke seadme lüliti soovitud asendisse.

**Joonis L**

- Asend „1 ON“: Imemis- / puhumisfunktsioon aktiveeritakse.
- Asend „0 OFF“: Seade lülitatakse välja.

## Käitus

### Juhised käitamiseks

### TÄHELEPANU

*Mustus/tolm akuhoidiku piirkonnas*

*Kui akuhoidiku piirkonda koguneb mustust/tolmu, ei pruugi akupakk olla õigesti sisestatud või eemaldatud. Hoidke akuhoidiku piirkond puhtana.*

### TÄHELEPANU

*Metallmahuti staatiline laeng*

*Metallmahuti võib end suurte peentolmukoguste sisseimemisel staatiliselt täis laadida ja siis puudutamisel tühjeneda.*

### Märkus

Pidage filterkottide ja padrunfiltrite ostmisel ja paigaldamisel silmas aktuaalseid detailinumbreid.

Tarvikute ja varuosade kohta leiate informatsiooni aadressilt [www.kaercher.com](http://www.kaercher.com).

### Kuivpuhastus

### TÄHELEPANU

*Külma tuha imemine*

*Seadmekahjustus*

*Imege tuhka ainult tuha eelseparaatoriga.*

### TÄHELEPANU

*Defektne või märg vahtfilter / padrunfilter*

*Seadmekahjustus*

*Kontrollige enne käivitamist vahtfiltrit / padrunfiltrit kahjustuste suhtes ja vajadusel vahetage see välja. Imege ainult kuiva vahtfiltrit / padrunfiltriga.*

Sõltuvalt varustuse variandist on kaasas vahtfilter või padrunfilter.

- Vahtfiltriga seadmete puhul: Kasutage kuivpuhastusel lisaks vahtfiltrile alati ka filterkotti.

- Padrunfiltriga seadmete puhul: Kasutage peentolmu imemisel alati lisaks padrunfiltrile ka filterkotti.

### Märkus

Vahetage filtrikott aegsasti välja, kuna liiga täis filtrikott võib viga saada. Filterkoti täitvusmäär sõltub sisseimevast mustusest. Peentolmu, liiva jne korral tuleks filtrikotti sagedamini uuega asendada.

### Märgpuhastus

### TÄHELEPANU

*Märgpuhastus filtrikotiga*

*Seadmekahjustus*

*Ärge kasutage märgpuhastusel filtrikotti.*

## TÄHELEPANU

### Töötamine täis mahutiga

Kui mahuti on täis, sulgeb ujuk imemisava ja seade töötab suurema pööretearvuga.

Lülitage seade koheselt välja ja tühjendage mahuti.

### Märkus

Kui seade kukub ümber, võib ka ujuk sulguda. Seadme uuesti imivõimeliseks muutmiseks pange seade üles, lülitage see välja, oodake 5 sekundit ja lülitage seejärel uuesti sisse.

### Puhumisfunktsioon

Puhumisfunktsiooniga saab puhastada kohti, mis on raskesti ligipääsetavad või millelt pole võimalik sisse imeda, nt lehed killustikuppeenras.

- Pistke imivoolik puhumisühendusse. Puhumisfunktsioon on sellega aktiveeritud.

### Joonis M

### Käituse katkestamine

1. Seadke seadmelüliti „0 OFF“ peale. Seade lülitatakse välja.
2. Variant 1: Asetage imivooliku käepide vaheparkimisasendisse.

### Joonis N

Variant 2: Riputage pörandadüüs parkimisasendisse.

### Joonis O

### Käituse lõpetamine

1. Seadke seadmelüliti „0 OFF“ peale. Seade lülitatakse välja.
2. Tõmmake võrgupistik välja.
3. Eemaldage seadmepea.

### Joonis B

4. Tühjendage mahuti.

### Joonis Q

5. Ladustamisvõimalus: Joonis T

### Märkus

Imivooliku saab keerata seadmepea ümber ja kinnitada voolikukrae abil seadmepea külge.

6. Ladustage seadet kuivas ja külmumiskindlas kohas.

### Akupaki eemaldamine

### Märkus

Eemaldage pikematel töökatkestustel akupakk seadmest ja kindlustage see volitamata kasutamise vastu.

- Lükake akupakk üles ja võtke seadmest välja.

### Joonis P

## Transport

### △ ETTEVAATUS

#### Kaalu eiramine

Vigastus- ja kahjustusohht

Pidage transportimisel silmas seadme kaalu.

### Käitsi transportimine

1. Tõstke seade kandekäepidemest üles ja kandke.

### Transportimine sõidukites

1. Kindlustage seade libisemise ja ümberkukkumise vastu.



## Hooldus ja jooksevremont

### Üldised hooldusjuhised

- Hooldage seadet ja plastist tarvikuid laiatarbe plastipuhastusvahendiga.

- Loputage mahutit ja tarvikuid vajaduse korral veega ning kuivatage enne edasikasutamist.

### Vahfiltrit / padrunfiltrit puhastamine

1. Vahfiltrit / padrunfiltrit saab vajaduse korral puhastada voolava vee all. Selleks tõmmake vahfilter filtrikorvilt maha. Padrunfiltrit saab lahti lukustada ja eemaldada, keerates seda sümboli suunas .
2. Ärge hõõruge ega harjake vahfiltrit / padrunfiltrit puhastamise ajal.
3. Laske vahfiltril / padrunfiltril enne taaskasutamist täielikult ära kuivada.
4. Filtri uuesti sisestamine sõltuvalt rakenduse tüübist:
  - Vahfilter: Pange filter filtrikorvi kohale ja veenduge, et see oleks korralikult fikseeritud.
  - Padrunfilter: Monteeri filter filtrikorvile ja keerake sümboli suunas  ning veenduge, et see on õigesti fikseeritud.

### Joonis R

### Joonis S

## Eriarustus

### Märkus

Vahfiltriga variantide puhul võib padrunfiltrit, niisiis erivarustuse tagantjärele osta ja kasutada vahfiltrit asemel.

1. Enne padrunfiltrit sissepanekut eemaldage must kattekübar ja hoidke see vahfiltriga hilisemaks kasutamiseks alles.
2. Pange padrunfilter peale ja keerake kinni.

### Joonis R

## Abi rikete korral

Riketel on tihti lihtsad põhjused, mille saate ise järgneva ülevaate abil kõrvaldada. Kahtluse korral või siin nime tamata rikete puhul pöörduge palun volitatud klienditeeninduse poole.

### Seade ei tööta

Akupakk ei istu õigesti akupaki pesas.

1. Lükake akupakk akupaki pesa, kuni akupakk fikseerub.

### Märkus

Vajadusel eemaldage akupakk uuesti ja sisestage see veelkord, kuni see klõpsab oma kohale.

Akupaki (vt displeit) laadimisseisund liiga nõrk.

1. Laadige akupakk täis. Akupakk või laadija defektne.

1. Asendage akupakk või laadija uuega.

### Seade lülitub automaatselt välja

Seade / akupakk üle kuumenenud.

- Oodake, kuni seade / akupakk on maha jahtunud.

### Imivõimsus väheneb

Tarvikud, imivoolik või imitorud on ummistunud.

- Eemaldage ummistus sobiliiku abivahendiga.

Filterkott on täis.

- Vahetage filterkott välja.

Vahfilter / padrunfilter on määrdunud.

- Puhastage vahfiltrit / padrunfiltrit (vt peatükki Vahfiltrit / padrunfiltrit puhastamine).

Vahfilter / padrunfilter on kahjustatud.

- Vahetage vahfilter / padrunfilter välja.

## Tehniskie andmed

WD 2-18 WD 3-18

### Elektrihēndus

|             |   |      |      |
|-------------|---|------|------|
| Kaītseliik  |   | IPX4 | IPX4 |
| Kaiteklāss  |   | III  | III  |
| Akupinge    | V | 18   | 18   |
| Nimivõimsus | W | 245  | 245  |

### Tāitekogus

|            |   |    |    |
|------------|---|----|----|
| Paagi maht | I | 12 | 17 |
|------------|---|----|----|

### Seadme vōimsusandmed

|  |     |    |    |
|--|-----|----|----|
| Tōōaeg tāis aku korral normaalrežiimīs | min | 10 | 18 |
|--|-----|----|----|

Ōigus tehniksteks muudatusteks.

## Saturs

|                                       |     |
|---------------------------------------|-----|
| Vispārīgās norādes.....               | 101 |
| Drošības norādījumi .....             | 101 |
| Noteikumiem atbilstoša lietošana..... | 102 |
| Vides aizsardzība.....                | 102 |
| Piederumi un rezerves daļas.....      | 102 |
| Piegādes komplekts .....              | 102 |
| Garantija.....                        | 102 |
| Ierīces apraksts.....                 | 102 |
| Akumulatoru pakas uzlāde.....         | 102 |
| Vadības rītenīšu uzstādīšana .....    | 102 |
| Ekspluatācijas uzsākšana .....        | 103 |
| Darbība.....                          | 103 |
| Transportēšana .....                  | 104 |
| Kopšana un apkope .....               | 104 |
| Speciālie piederumi .....             | 104 |
| Palīdzība traucējumu gadījumā.....    | 104 |
| Tehniskie dati.....                   | 104 |

## Vispārīgās norādes



Pirms iekārtas pirmās izmantošanas reizes rūpīgi izlasiet turpmākās drošības norādes, šo oriģinālo lietošanas instrukciju, iepazīstieties ar akumulatora pakai pievienotajām drošības norādēm, kā arī ar akumulatora pakas/standarta lādētāja oriģinālo lietošanas instrukciju. Rīkojieties saskaņā ar tām. Saglabājiet minētos materiālus vēlākai izmantošanai vai nodošanai nākamajam īpašniekam.

Kopā ar lietošanas instrukciju ietvertajiem norādījumiem ņemiet vērā likumdevēja vispārīgos drošības tehnikas noteikumus un nelaimes gadījumu novēršanas noteikumus.

## Drošības norādījumi

### Riska pakāpes

#### ⚠ **BĪSTAMI**

- Norāde par tieši draudošām briesmām, kuras izraisa smagas traumas vai nāvi.

#### ⚠ **BRĪDINĀJUMS**

- Norāde par iespējami draudošām briesmām, kuras var izraisīt smagas traumas vai nāvi.

#### ⚠ **UZMANĪBU**

- Norāde uz iespējami bīstamu situāciju, kura var radīt vieglus ievainojumus.

## IEVĒRĪBAI

- Norāde par iespējami bīstamu situāciju, kura var radīt materiālos zaudējumus.

### Vispārīgās drošības norādes

⚠ **BĪSTAMI** • Nosmakšanas draudi. Iepakojuma plēves uzglabājiet bērniem nepieejamā vietā.

⚠ **BRĪDINĀJUMS** • Ierīci lietojiet tikai atbilstoši paredzētajam mērķim. Ņemiet vērā apkārtējos apstākļus un darba laikā uzmanieties no trešām personām, jo īpaši bērniem. • Personas ar ierobežotām fiziskām, sensoriskām un garīgām spējām vai personas, kurām nav pieredzes un/vai zināšanu, drīkst lietot ierīci tikai atbilstošā uzraudzībā vai tad, ja par viņu drošību atbildīgā persona dod norādes par ierīces drošu lietošanu un lietotājs ir izpratis iespējamās briesmas. • Ierīci drīkst izmantot tikai personas, kuras ir instruētas par ierīces lietošanu vai kuras ir pierādījušas savas lietošanas prasmes un kuru pienākumos ietilpst ierīces lietošana. • Ierīci nedrīkst lietot bērni. • Bērni, kas sasnieguši vismaz 8 gadu vecumu, drīkst lietot ierīci, ja par viņu drošību atbildīga persona sniedz instrukcijas par lietošanu vai atbilstoši uzrauga viņus un bērni apzinās no ierīces izrietošās bīstamības sekas. • Uzraugiet bērnus, lai pārliecinātos, ka tie nespēlējas ar ierīci. • Bērni drīkst veikt tīrīšanu vai lietotāja veicamo apkopi tikai uzraudzībā.

⚠ **UZMANĪBU** • Drošības ierīces ir paredzētas jūsu aizsardzībai. Nomainiet un neatvienojiet drošības ierīces.

### Ekspluatācija

#### ⚠ **BĪSTAMI**

- Aizliegts veikt ekspluatāciju sprādzienbīstamās zonās.
  - Sprādzienbīstamība
  - Neuzsūciet dedzināmās gāzes, šķidrumus vai putekļus.
  - Neuzsūciet reaktīvus metāla putekļus (piem., alumīnija, magnēzija vai cinka).
  - Neuzsūciet neatšķaidītus sārmus vai skābes.
  - Neuzsūciet degošus vai gruzdošus priekšmetus.
- Šīs vietas var papildus agresīvi iedarboties uz ierīci izmantotajiem materiāliem.

#### ⚠ **BRĪDINĀJUMS**

- Savainojumu risks. Nesūciet ar sprauslu un sūkšanas cauruli galvas tuvumā.

#### ⚠ **UZMANĪBU**

- Neatstājiet ierīci ekspluatācijas laikā bez uzraudzības.
- Nelaimes gadījumi vai bojājumi, ko var radīt ierīces apgāšanās. Pirms darbu veikšanas vienmēr nodrošiniet ierīces stabilitāti.

## IEVĒRĪBAI

- Sargājiet ierīci no ārkārtīgiem laikapstākļiem, mitruma un karstuma.
- Nekad nesūciet bez filtra, ierīci var bojāt.

### Kopšana un apkope

#### Norādījumi

- Pirms visu kopšanas un apkopes darbu veikšanas izslēdziet ierīci un izņemiet akumulatoru paku.

#### ⚠ **UZMANĪBU**

- Remontdarbus un darbus ar elektriskajām daļām lietojiet tikai autorizētā klientu dienestā.

## △ BRĪDINĀJUMS

- Ierīce satur elektriskas detaļas - nelīdēt to zem tekoša ūdens.

## IEVĒRĪBAI

- Tīrīšanai neizmantojiet abrazīvus līdzekļus, stikla vai universālo tīrītāju.
- Ja plānojat ilgāku laiku nelietot ierīci, izņemiet no tās akumulatoru pakū.
- Izlietotu akumulatoru pakū izņemiet no ierīces un utīlizējiet atbilstīgi priekšrakstiem.

### Transportēšana

## △ UZMANĪBU

- Lai izvairītos no negadījumiem vai ievainojumiem, transportējot ir jāievēro ierīces svars.

## Noteikumiem atbilstoša lietošana

Izmantojiet ierīci tikai privātā mājāsaimniecībā.

Ierīci, saskaņā ar šajā lietošanas instrukcijā sniegtajiem aprakstiem un drošības norādēm, ir paredzēts izmantot kā mitrās un sausās tīrīšanas putekļsūcēju.

Aukstus pelnus drīkst iesūkt tikai ar piemērotiem piederumiem.

Aizsargāt ierīci pret lietu un neuzglabāt to ārā.

Darbībai nepieciešams KÄRCHER Battery Power (+) Plattform akumulatora bloks ar 18 V nominālo spriegumu, kā arī piemērota KÄRCHER uzlādes ierīce ar 18 V nominālo spriegumu.

Akumulatoru bloki / uzlādes ierīces, kas nav iekļautas piegādes komplektācijā vai ir nepieciešamas papildus, ir pieejamas kā papildaprīkojums.

## Vides aizsardzība



Iepakojuma materiālus ir iespējams pārstrādāt atkārtoti. Uztīzējiet iepakojumus videi draudzīgā veidā.



Elektriskās un elektroniskās ierīces satur noderīgus pārstrādājumus materiālus un bieži vien tādas sastāvdaļas kā baterijas, akumulatorus un eļļu, kuras to nepareizas izmantošanas vai neatbilstošas utilizācijas gadījumā var radīt potenciālu apdraudējumu cilvēku veselībai un videi. Tomēr šīs sastāvdaļas ir nepieciešamas ierīces pareizai darbībai. Ierīces, kas apzīmētas ar šo simbolu, nedrīkst izmest kopā ar sadzīves atkritumiem.

### Informācija par sastāvdaļām (REACH)

Aktuālo informāciju par sastāvdaļām atradīsiet: [www.kaercher.com/REACH](http://www.kaercher.com/REACH)

## Piederumi un rezerves daļas

Izmantot tikai oriģinālos piederumus un oriģinālās rezerves daļas, jo tie garantē drošu un nevainojamu ierīces darbību.

Informāciju par piederumiem un rezerves daļām skatīt [www.kaercher.com](http://www.kaercher.com).

## Piegādes komplekts

Ierīces piegādes komplekts ir attēlots uz iepakojuma. Izsaiņojot pārbaudiet, vai saturs ir pilnīgs. Ja trūkst piederumi vai transportēšanas laikā radušies bojājumi, lūdzu, informējiet tirgotāju.

## Garantija

Katrā valstī ir spēkā mūsu uzņēmuma atbildīgās sabiedrības izdotie garantijas nosacījumi. Garantijas termiņa ietvaros iespējamos Jūsu iekārtas darbības traucējumus mēs novērsīsim bez maksas, ja to cēlonis

ir materiāla vai ražošanas defekts. Garantijas remonta nepieciešamības gadījumā ar pirkumu apliecināšu dokumentu griezieties pie tirgotāja vai tuvākajā pilnvarotajā klientu apkalpošanas dienestā.

(Adresi skatiet aizmugurē)

## Ierīces apraksts

Aprīkojums atšķiras atkarībā no izvēlētā modeļa. Konkrētais aprīkojums ir aprakstīts uz ierīces iepakojuma. Attēlus skatiet grafika lappusē.

### Attēls A

- ① Sūkšanas šļūtenes pieslēgums
- ② Grozāmais slēdzis
- ③ Roktura / piederumu turētāja novietošanas pozīcija
- ④ Saliekams nešanas rokturis
- ⑤ Novietošanas virsma
- ⑥ Šļūtenes novietne, abās pusēs
- ⑦ Tvertnes noslēgs
- ⑧ Akumulatora bloks/akumulatora bloka turētājs
- ⑨ Tipa datu plāksnīte ar tehniskajiem datiem (piem., tvertnes izmērs)
- ⑩ Pūšanas funkcija
- ⑪ Grīdas sprauslas novietošanas pozīcija
- ⑫ Piederumu turētājs (4x)
- ⑬ Vadības ritenī (4x)
- ⑭ Filtra maisiņš
- ⑮ Putu filtrs
- ⑯ Patronfiltrs
- ⑰ Sūkšanas šļūtene (WD 2-18)
- ⑱ Noņemams rokturis (WD 3-18 / WD 3-18 S)
- ⑲ Sūkšanas šļūtene ar savienojuma posmu (WD 3-18 / WD 3-18 S)
- ⑳ Iesūkšanas caurules 2 x 0,5 m
- ㉑ Šaurā sprausla
- ㉒ Grīdas sprausla
- ㉓ \* Akumulatora bloks (18 V / 2.5 Ah)
- ㉔ \* Akumulatora bloks (18 V / 5.0 Ah)
- ㉕ \* Standarta uzlādes ierīce (BC 18 V)
- ㉖ \* Ātrās uzlādes ierīce (BC 18 V)

\* izvēles iespēja

## Akumulatoru pakas uzlāde

1. Uzlādējiet akumulatoru pakū (skatiet akumulatoru pakas un uzlādes ierīces lietošanas instrukciju un drošības norādes).

**Attēls G**

**Attēls H**

## Vadības ritenīšu uzstādīšana

1. Pirms pirmās ekspluatācijas uzsākšanas izņemiet saturu no trauka.

**Attēls B**

**Attēls C**

## Norādījumi

Ierīcēm ar nerūsējošā tērauda konteineriem piederumi nav konteinerā, bet ārpusē.

## Ekspluatācijas uzsākšana

### IEVĒRĪBAI

**Putekļsūcējs bez putuplasta vai patronfiltra**

iekārtas bojājumi

Vienmēr strādājiet ar ievietotu putu filtru vai patronfiltru – gan mitrās, gan sausās sūkšanas gadījumā.

#### Ievietot filtra maisiņu

1. Pilnībā atlocīt filtra maisiņu.
2. Pievienojiet filtra maisiņu ierīces savienojumam un stingri piespiediet to.

**Attēls D**

3. Uzlikt un nofiksēt ierīces galvu.

**Attēls E**

### Norādījumi

Smalku putekļu sūkšanai, mēs iesakām izmantot filtra maisu.

### Šļūtenes, cauruļu, grīdas sprauslu montāža

1. Pieslēgt iesūkšanas šļūteni.

**Attēls F**

2. Iesūkšanas šļūteni savienot ar rokturi.

**Attēls I**

### Norādījumi

Ērtai sūkšanai šaurās vietās rokturi var noņemt un piederumus piespiņināt tieši pie iesūkšanas šļūtenes.

Lai atvienotu rokturi, abās roktura pusēs jānospiež pe-lēkās zonas un rokturi jānovelk no šļūtenes.

3. Uzstādīt grīdas sprauslu.

- Grīdas sprauslā ievietot ieliktni.
- Grīdas sprauslu savienot ar iesūkšanas cauru-lēm.

**Attēls J**

### Akumulatoru pakas ievietošana

- No augšas iebīdīt akumulatora bloku ietverē, līdz akumulatora bloks nofiksējas.

### IEVĒRĪBAI

Izmantojiet tikai KÄRCHER Battery Power (+) Plattform akumulatora blokus ar 18 V nominālo spriegumu.

**Attēls K**

### Ierīces ekspluatācijas uzsākšana

Ierīces slēdzi iestatīt vēlamajā pozīcijā.

**Attēls L**

- Pozīcija "1 ON": Tiek aktivizēta sūkšanās/pūšanas funkcija.
- Pozīcija "0 OFF": Ierīce tiek izslēgta.

## Darbība

### Norādījumi par ekspluatāciju

### IEVĒRĪBAI

**Netīrumi/puteķļi akumulatora turētāja zonā**

Ja akumulatora turētāja zonā sakrājas netīrumi/puteķļi, akumulatora bloku vairs nevar pareizi ievietot vai izņemt.

Uzturiet tīru akumulatora turētāja zonu.

### IEVĒRĪBAI

**Metāla tvertnes statiskā uzlāde**

Metāla tvertne iesūcot lielu daudzumu smalku puteķļu var statiski uzlādēties un pēc tam tai pieskaroties - izlādēties.

## Norādījumi

Iegādājoties un uzstādot filtru maisiņus un patronfiltrus, pievērsiet uzmanību esošajiem daļu numuriem.

Informāciju par piederumiem un rezerves daļām skatīt [www.kaercher.com](http://www.kaercher.com).

### Sausā sūkšana

### IEVĒRĪBAI

**Aukstu pelnu iesūkšana**

iekārtas bojājumi

Aukstos pelnus iesūkt tikai ar pelnu separatoru.

### IEVĒRĪBAI

**Bojāts vai mitrs putu filtrs / patronfiltrs**

iekārtas bojājumi

Pirms ekspluatācijas uzsākšanas pārbaudiet, vai putu filtrs / patronfiltrs nav bojāts, un nepieciešamības gadījumā nomainiet to. Sūciet tikai ar sausu putu filtru / patronfiltru.

Atkarībā no aprīkojuma varianta komplektācijā ir iekļauts putu filtrs vai patronfiltrs.

- Ierīcēm ar putu filtru: Veicot sauso sūkšanu, vienmēr papildus putu filtram izmantot arī filtra maisiņu.
- Ierīcēm ar patronfiltru: Sūcot smalkos puteķļus, papildus patronfiltram vienmēr izmantot filtra maisiņu.

### Norādījumi

Savlaicīgi nomainīt filtra maisiņu, jo pārāk pilns filtra maisiņš var tikt bojāts. Filtra maisiņa uzpildes pakāpe ir atkarīga no uzsūktajiem netīrumiem. Smalku puteķļu, smilšu utt. gadījumā filtra maisiņu ir bieži jāmaina.

### Mitrā sūkšana

### IEVĒRĪBAI

**Mitrā sūkšana ar filtra maisiņu**

iekārtas bojājumi

Mitrās sūkšanas laikā neizmantojiet filtra maisiņu.

### IEVĒRĪBAI

**Darbība ar pilnu tvertni**

Ja tvertne ir pilna, pludiņš noslēdz sūkšanas atveri un ierīce darbojas ar paaugstinātu apgriezību skaitu.

Uzreiz izslēdziet ierīci un iztukšojiet tvertni.

### Norādījumi

Ja ierīce apkrīt, pludiņš arī var noslēgt sūkšanas atveri. Lai ierīce atkal varētu sūkt, pieceliet to, izslēdziet to, uzgaidiet 5 sekundes un pēc tam atkal ieslēdziet.

### Pūšanas funkcija

Pūšanas funkciju var izmantot, lai noīrētu vietas, kuras ir grūti sasniedzamas vai kuras nav iespējams sūkt, piem., lapas ar granti klātā dobē.

- Sūkšanas šļūteni ievietot pūšanas pieslēgumā. Tādējādi tiek aktivizēta pūšanas funkcija.

**Attēls M**

### Ekspluatācijas pārtraukšana

1. Ierīces slēdzi iestatīt uz "0/OFF". Ierīce tiek izslēgta.
2. 1. variants: Iesūkšanas šļūtenes rokturi uzspausť vidējā novietošanas pozīcijā.

**Attēls N**

2. variants: Grīdas tīrīšanas sprauslu iekārt novietošanas pozīcijā.

**Attēls O**

### Ekspluatācijas pabeigšana

1. Ierīces slēdzi iestatīt uz "0/OFF". Ierīce tiek izslēgta.

- Izvilkt tīkla spraudni.
- Ņemiet ierīces galvu.

#### Attēls B

- Iztukšojiet tvertni.

#### Attēls Q

- Uzglabāšanas iespēja:

#### Attēls T

#### Norādījumi

Iesūkšanas šļūteni var atņemt ap ierīces galvu un piestiprināt pie ierīces galvas ar šļūtenes atloka starpniecību.

- Ierīci uzglabāt sausā un pret salu drošā telpā.

### Akumulatoru pakas izņemšana

#### Norādījumi

Ilgstoša darbu pārtraukuma gadījumā izņemt akumulatoru paku no ierīces un nodrošināt to pret nesankcionētu lietošanu.

- Pabīdīet akumulatora bloku uz augšu un izņemiet to no ierīces.

#### Attēls P

## Transportēšana

### ⚠ UZMANĪBU

#### Svara neievērošana

Savainojumu un bojājumu draudi

Transportējot ņemiet vērā ierīces svaru.

#### Manuālā transportēšana

- Paceliet ierīci un nesiet, turot aiz nešanas roktura.

#### Transportēšana transportlīdzekļos

- Nodrošiniet ierīci pret slīdēšanu un apgāšanos.

## Kopšana un apkope

#### Vispārīgas kopšanas norādes

- Ierīces un piederumu plastmasas daļas kopt ar parastu plastmasas kopšanai paredzētu līdzekli.
- Vajadzības gadījumā izskalojiet tvertni un piederumus ar ūdeni un ļaut nožūt pirms turpmākās lietošanas.

#### Putu filtra / patronfiltra tīrīšana

- Putu filtra / patronfiltra nepieciešamības gadījumā iespējams notīrīt zem tekoša ūdens. Šim nolūkam putu filtra noņemt no filtra groza. Patronfiltru var atvērt, pagriežot simbola virzienā,  un izņemt.
- Putu filtra / patronfiltra tīrot, neberzt un netīrīt ar suku.
- Pirms atkārtotas lietošanas ļaut putu filtram / patronfiltram pilnībā nožūt.
- Filtra atkārtota ievietošana atkarībā no lietojuma veida:

- Putu filtrs: Filtru uzmaukt uz filtra groza un pārliecināties, ka tas ir pareizi nofiksēts.
- Patronfiltrs: Filtru uzmontējiet uz filtra groza un pagrieziet simbola virzienā  un pārliecinieties, ka tas ir pareizi nofiksēts.

#### Attēls R

#### Attēls S

## Speciālie piederumi

#### Norādījumi

Variantiem ar putu filtra kā papildaprīkojumu var iegādāties patronfiltru un izmantot putu filtra vietā.

- Pirms patronfiltra ievietošanas noņemt melno nosēgvāciņu un uzglabāt to kopā ar putu filtra vēlākai lietošanai.
- Uzlikt un pievilkt patronfiltru.

#### Attēls R

## Palīdzība traucējumu gadījumā

Traucējumu cēloņi bieži vien ir vienkārši un tos ar turpmākā pārskata palīdzību var novērst pašu spēkiem. Šaubu vai nenorādītu traucējumu gadījumā, lūdzu, vērsieties autorizētā klientu servisā.

#### Ierīce nedarbojas

Akumulatoru paka neatrodas kārtīgi akumulatoru pakas ietverē.

- Iebīdīet akumulatoru paku ietverē, līdz tā nofiksējas.

#### Norādījumi

Ja nepieciešams, vēlreiz izņemiet akumulatora bloku un vēlreiz to ievietojiet, līdz tas nofiksējas vietā.

Akumulatora bloka uzlādes stāvoklis (skatīt displeju) pārāk vājš.

- Uzlādējiet akumulatoru paku.

Akumulatoru paka vai uzlādes ierīce bojāti.

- Nomainiet akumulatoru paku vai uzlādes ierīci.

#### Ierīce patstāvīgi izslēdzas

Ierīce / akumulatoru paka pārkarusi.

- Pagaidiet, līdz ierīce / akumulatoru paka atdziest.

#### Sūkšanas jaudas samazināšanās

Piederumi, iesūkšanas šļūtene vai iesūkšanas caurules ir nosprostotas.

- Atbrīvojies no nosprostojuma, izmantojot piemērotu palīg līdzekli.

Filtra maisiņš ir pilns.

- Nomainīt filtra maisiņu.

Putu filtrs/ patronfiltrs ir netīrs.

- Putu filtra / patronfiltra tīrīšana (skatīt nodaļu *Putu filtra / patronfiltra tīrīšana*).

Putu filtrs / patronfiltrs ir bojāts.

- Nomainīt putu filtra / patronfiltru.

## Tehniskie dati

|  | WD 2-18 | WD 3-18 |     |
|--|---------|---------|-----|
| <b>Strāvas pieslēgums</b>  |         |         |     |
| Drošinātāja veids  | IPX4    | IPX4    |     |
| Aizsardzības klase   | III     | III     |     |
| Akumulatora spriegums  | V       | 18      | 18  |
| Nominālā jauda   | W       | 245     | 245 |
| <b>Uzpildes līmenis</b>  |         |         |     |
| Tvertnes saturs  | l       | 12      | 17  |
| <b>Ierīces veiktspējas dati</b>  |         |         |     |
| Darbības laiks ar pilnu akumulatora uzlādes līmeni normālā darbības režīmā | min     | 10      | 18  |

Paturētas tiesības veikt tehniskas izmaiņas.

## Turinys

|                                      |     |
|--------------------------------------|-----|
| Bendrosios norodos .....             | 105 |
| Saugos nurodymai .....               | 105 |
| Numatytasis naudojimas .....         | 105 |
| Aplinkos apsauga .....               | 106 |
| Priedai ir atsarginės dalys .....    | 106 |
| Komplektacija .....                  | 106 |
| Garantija .....                      | 106 |
| Prietaiso aprašymas .....            | 106 |
| Akumulatoriaus bloko įkrovimas ..... | 106 |
| Sumontuokite pasukamus ratukus ..... | 106 |
| Atidavimas eksploatuoti .....        | 106 |
| Naudojimas .....                     | 107 |



|   |     |
|---|-----|
| Transportavimas.....  | 107 |
| Techninė priežiūra ir eksploatacinės parengties užtikrinimas..... | 108 |
| Specialioji įranga.....   | 108 |
| Pagalba trikių atveju.....  | 108 |
| Techniniai duomenys.....  | 108 |

## Bendrosios nuorodos



Prieš pradėdami naudoti įsigytą prietaisą, perskaitykite šiuos saugos reikalavimus, originalią naudojimo instrukciją, su akumuliatoriaus bloku susijusius saugos nurodymus ir pridėtą originalią akumuliatoriaus bloko / standartinio įkroviklio naudojimo instrukciją. Laikykitės jų. Išsaugokite originalią eksploataavimo instrukciją, kad galėtumėte vėliau ją pasinaudoti arba perduoti kitam savininkui. Be naudojimo instrukcijoje pateikiamų nurodymų taip pat reikia laikytis bendrųjų įstatymus leidžiančiųjų institucijų nurodymų dėl nelaimingų atsitikimų prevencijos ir saugos.

## Saugos nurodymai

### Rizikos lygiai

#### ⚠ PAVOJUS

• Nuoroda dėl tiesioginio pavojaus, galinčio sukelti sunkius kūno sužalojimus ar mirtį.

#### ⚠ ĮSPĖJIMAS

• Nuoroda dėl galimo pavojaus, galinčio sukelti sunkius kūno sužalojimus ar mirtį.

#### ⚠ ATSARGIAI

• Nurodo galimą pavojų, galintį sukelti lengvus sužalojimus.

#### DĖMESIO

• Nuoroda dėl galimo pavojaus, galinčio sukelti materialinius nuostolius.

### Bendrieji saugos nurodymai

⚠ **PAVOJUS** • Uždusimo pavojus Pakuotės plėvelę saugokite nuo vaikų.

⚠ **ĮSPĖJIMAS** • Įrenginį naudokite tik pagal paskirtį. Atsižvelkite į konkrečios vietos sąlygas ir dirbdami su prietaisu atsižvelkite į pašalinius, pirmiausia į vaikus. • Fizinę, sensorinę ar dvasinę negalią bei nepakankamai patirties ar žinių įgiję asmenys šį įrenginį gali naudoti tik tinkamai prižiūrimi kitų kompetentingų asmenų arba išmokyti, kaip saugiai naudoti įrenginį ir supratę iš to kylančius pavojus. • Prietaisą leidžiama naudoti tik asmenims, supažindintiems su jo naudojimu, arba įrodžiusiems savo gebėjimą jį valdyti bei nedviprasmiškai įgaliotiems jį naudoti. • Vaikams neleidžiama dirbti su įrenginiu. • Vaikai ne jaunesni kaip 8 metų gali naudoti įrenginį, jeigu buvo išmokyti naudojimo už saugumą atsakymo asmens ir yra tinkamai prižiūrimi ir jeigu suprantą naudojant galinčius kilti pavojus. • Prižiūrėkite vaikus ir užtikrinkite, kad jie nežaistų su įrenginiu. • Vaikams valyti ir atlikti techninės priežiūros darbus tik prižiūrimi.

⚠ **ATSARGIAI** • Apsauginiai įtaisai garantuoja jūsų saugą. Apsauginius įtaisus modifikuoti ar apeiti draudžiama.

### Naudojimas

#### ⚠ PAVOJUS

• Draudžiama naudoti prietaisą sprogoje aplinkoje.

- Sprogimo pavojus
- Nesiurbkite degių dujų, skysčių ar dulkių.
- Nesiurbkite jokių greitai reaguojančių metalo dulkių (pavyzdžiui, aliuminio, magnio arba cinko).
- Nesiurbkite neskiestų šarmų arba rūgščių.
- Nesiurbkite degių ar rusenančių daiktų. Šios medžiagos gali veikti įrenginyje naudojamas medžiagas.

#### ⚠ ĮSPĖJIMAS

• Sužalojimų rizika. Siurbdami antgalio ir siurbimo vamzdžio nelaiykite galvos aukštyje.

#### ⚠ ATSARGIAI

- Jokių būdu nepalikite veikiančio prietaiso be priežiūros.
- Prietaisui apvirtus kyla pavojus susižeisti arba sugadinti prietaisą. Prieš imdamiesi bet kokios veiklos su prietaisu ar jo tvarkymo veiksmų turite užtikrinti stovumą.

#### DĖMESIO

- Įrenginį saugokite nuo ekstremalių oro sąlygų, drėgmės ir karščio.
- Niekada nesiurbkite be filtro, taip galima sugadinti įrenginį.

### Kasdienė ir techninė priežiūra

#### Pastaba

• Kiekvieną kartą prieš valydami prietaisą arba atlikdami techninės priežiūros darbus išjunkite prietaisą ir išimkite akumuliatoriaus bloką.

#### ⚠ ATSARGIAI

• Remonto darbus ir elektrinių dalių tvarkymo darbus turi atlikti įgaliota klientų aptarnavimo tarnyba.

#### ⚠ ĮSPĖJIMAS

• Įrenginyje yra elektros dalių, todėl neplaukite įrenginio tekančio vandens srove.

#### DĖMESIO

- Valymui nenaudokite abrazyvinių medžiagų, stiklo arba universalių valiklių.
- Jeigu akumuliatoriaus bloko ilgesnį laiką nenaudosite, išimkite jį iš prietaiso.
- Seną akumuliatoriaus bloką išimkite iš prietaiso ir utilizuokite, laikydamiesi teisės aktų reikalavimų.

### Transportavimas

#### ⚠ ATSARGIAI

• Siekdami išvengti nelaimingų atsitikimų ir sužalojimų, transportuodami įrenginį turite atsižvelgti į jo svorį.

### Numatytasis naudojimas

Šį prietaisą naudokite tik privačioms reikmėms. Remiantis šioje eksploataavimo instrukcijoje pateiktais aprašymais ir saugos nurodymais prietaisą galima naudoti kaip sausojo ir šlapiojo siurbimo siurbį. Šaltus pelenus galima išsiurbti tik naudojant tinkamą priedą. Saugokite prietaisą nuo lietaus ir nelaiykite jo lauke. Norint naudoti būtinas 18 V vardinės įtampos „KÄRCHER Battery Power“ (+) platformos akumuliatoriaus blokas ir tinkamas 18 V vardinės įtampos „KÄRCHER“ įkroviklis. Akumuliatorių blokus ir įkroviklius, kurie nebuvo įtraukti į tiekimo rinkinį arba kuriuos būtina papildomai naudoti, galima įsigyti kaip specialiuosius priedus.

## Aplinkos apsauga



Pakuotės medžiagos gali būti perdirbamos. Pakuotės atliekas sutvarkykite tausodami aplinką.



Elektros ir elektroniniuose prietaisuose būna verčių perdurbamų medžiagų ir dažnai tokių dalių, su kuriomis netinkamai elgiantis arba netinkamai jas pašalinus gali kilti pavojus žmonių sveikatai ir aplinkai. Tačiau norint tinkamai eksploatuoti įrenginį šios dalys būtinos. Šiuo simboliu pažymėtus įrenginius draudžiama šalinti su buitinėmis atliekomis.

### Pastabos dėl sudėtinių medžiagų (REACH)

Naujausią informaciją apie sudėtines medžiagas rasite: [www.kaercher.com/REACH](http://www.kaercher.com/REACH)

## Priedai ir atsarginės dalys

Naudokite tik originalius priedus ir originalas atsargines dalis – taip užtikrinsite, kad įrenginys veiktų patikimai ir be triukščių.

Informaciją apie priedus ir atsargines dalis rasite svetainėje [www.kaercher.com](http://www.kaercher.com).

## Komplektacija

Įrenginio tiekiamo komplekto sudėtis parodyta ant pakuotės. Išpakavę patikrinkite, ar yra visos įrenginio detalės. Jei trūksta priedų arba yra transportavimo pažeidimų, praneškite apie tai pardavėjui.

## Garantija

Kiekvienoje šalyje galioja mūsų įgaliotų pardavėjų nustatytos garantijos sąlygos. Galimus įrenginio gedimus garantijos galiojimo laikotarpiu pašalinsime nemokamai, jei tokių gedimų priežastis buvo netinkamos medžiagos ar gamybos defektai. Dėl garantinių gedimų šalinimo kreipkitės į savo pardavėją arba artimiausią klientų aptarnavimo tarnybą pateikdami pirkimą patvirtinančią kasos kvitą.

(Adresą rasite kitoje pusėje)

## Prietaiso aprašymas

Atsižvelgiant į pasirinktą modelį konstrukcija gali skirtis. Konkreti konstrukcija aprašyta ant prietaiso pakuotės. Paveikslai pateikti grafikų puslapyje.

### Paveikslas A

- 1 Siurbimo žarnos jungtis
- 2 Sukamasis jungiklis
- 3 Statymo padėties rankena / priedų laikiklis
- 4 Sulankstoma rankena
- 5 Padėjimo paviršius
- 6 Žarnų laikiklis (abiejose pusėse)
- 7 Talpyklos dangtis
- 8 Akumuliatoriaus blokas / akumuliatoriaus bloko lidas
- 9 Identifikacinė plokštelė su techniniais duomenimis (pvz., talpyklos dydis)
- 10 Pūtimo funkcija
- 11 Stovėjimo padėties grindų valymo antgalis
- 12 Priedų laikiklis (4x)
- 13 Sukamieji ratukai (4)
- 14 Filtro maišelis

- 15 Putplastinis filtras
- 16 Kasetinis filtras
- 17 Sausasis siurbimas (WD 2-18)
- 18 Nuimamoji rankena (WD 3-18 / WD 3-18)
- 19 Siurbimo žarna su jungtimi (WD 3-18 / WD 3-18 S)
- 20 Siurbimo vamzdžiai 2 × 0,5 m
- 21 Siūlių valymo antgalis
- 22 Grindų valdymo antgalis
- 23 Akumuliatoriaus blokas (18 V, 2,5 Ah)
- 24 Akumuliatoriaus blokas (18 V, 5,0 Ah)
- 25 \* Standartinis įkroviklis (BC 18 V)
- 26 Sparčiojo įkrovimo prietaisas (BC 18 V)

\* pasirenkamoji įranga

## Akumuliatoriaus bloko įkrovimas

- 1 Įkraukite akumuliatorių bloką (žr. akumuliatorių bloko ir įkroviklio eksploatavimo instrukcijas).

### Paveikslas G

### Paveikslas H

## Sumontuokite pasukamus ratukus

1. Prieš pirmą naudojimą turinį pašalinkite iš talpyklos.

### Paveikslas B

### Paveikslas C

### Pastaba

Prietaisų su nerūdijančio plieno talpykломis priedai yra ne talpykloje, o išorėje.

## Atidavimas eksploatuoti

### DĖMESIO

#### Siurbimas be putplasčio ar kasetinio filtro

#### Prietaiso pažeidimai

Dirbkite tik su įstatytu putplasčio ar kasetiniu filtru – pasirinkę ir sausojo, ir šlapiojo siurbimo režimą.

### Įdėkite filtro maišelį

1. Visiškai išskleiskite filtro maišelį.
2. Pritvirtinkite filtro maišelį prie prietaiso jungties ir tvirtai prispauskite.

### Paveikslas D

3. Uždėkite ir užfiksuokite siurbimo galvutę.

### Paveikslas E

### Pastaba

Siurbti smulkias dulkes rekomenduojame naudoti filtro maišelį.

## Montuokite žarną, vamzdžius, grindų valymo antgalį

1. Prijunkite įsiurbimo žarną.  
**Paveikslas F**
2. Siurbimo žarną sujunkite su rankena.  
**Paveikslas I**

### Pastaba

Patogiam siurbimui ankštose vietose rankeną galima nuimti, o priedus pritvirtinti tiesiai prie įsiurbimo žarnos. Norėdami atleisti rankeną, paspauskite pilkas zonas abiejose rankenos pusėse ir nuimkite rankeną nuo žarnos.

3. Sumontuokite grindų valymo antgalį.
  - Į grindų valymo antgalį įmontuokite įdėklą.

- Grindų valymo antgalį sujunkite su siurbimo vamzdžiu.

#### Paveikslas J

### Akumulatoriaus bloko įdėjimas

- Akumulatoriaus bloką įstumkite į akumulatoriaus bloko laikiklį nuo viršaus, kad akumulatoriaus blokas užsifiksuotų.

### DĖMESIO

Naudokite tik 18 V vardinės įtampos akumuliatorių blokus „KÄRCHER Battery Power (+) Platform“.

#### Paveikslas K

### Prietaiso naudojimas

Prietaiso rankeną nustatykite į norimą padėtį.

#### Paveikslas L

- „1 |J.“ padėtis: Aktyvinama siurbimo / pūtimo funkcija.
- „0 |ŠJ.“ padėtis: Prietaisas bus išjungtas.

### Naudojimas

#### Nurodymai dėl eksploataavimo

### DĖMESIO

**Nešvarumai ir (arba) dulksės akumulatoriaus laikiklio srityje**

Jeigu akumulatoriaus laikiklio srityje susikaupia purvo ir (arba) dulkių, akumulatoriaus blokas gali būti netinkamai įdėtas arba išimtas.

Akumulatoriaus laikiklio vietą laikykite švarią.

### DĖMESIO

**Statinis metalinės talpyklos krūvis**

Metalinėje talpykloje įsiurbiant didelį smulkių dulkių kiekį gali susiformuoti statinis krūvis, kuris gali išsikrauti pavietus.

#### Pastaba

Pirkdami ir montuodami filtrų maišelius ir kasetinius filtrus, atkreipkite dėmesį į esamus dalių numerius.

Informaciją apie priedus ir atsargines dalis rasite svetainėje [www.kaercher.com](http://www.kaercher.com).

#### Sausasis siurbimas

### DĖMESIO

**Šaltų pelenų siurbimas**

Prietaiso pažeidimai

Šaltus pelenus siurbkite tik su išankstiniu pelenų skirtu.

### DĖMESIO

**Sugedęs arba sušlapęs putplasčio / kasetinis filtras**  
Prietaiso pažeidimai

Prieš pradėdami eksploatuoti, patikrinkite putplasčio filtro / kasetinio filtro pažeidimus ir, jei reikia, jį pakeiskite. Siurbkite tik sausu putplasčio filtru / kasetiniu filtru.

Priklausomai nuo įrangos varianto, yra putplasčio filtras arba kasetinis filtras.

- Jeigu prietaisai yra su putplasčio filtru: Siurbdami dulkes visada naudokite ne tik putplasčio filtrą, bet ir filtro maišelius.
- Prietaisai su kasetiniu filtru: Siurbdami smulkiadis-persines dulkes visada naudokite filtro maišėlį kartu su kasetiniu filtru.

#### Pastaba

Tinkamu laiku pakeiskite filtro maišėlį, nes pernelyg pripildytas filtro maišelis gali būti pažeistas. Filtro maišelio užpildymą lemia susiurbti nešvarumai. Siurbiant smul-

kias dulkes, smėlį ir pan., filtro maišelis keičiamas dažniau.

#### Šlapiasis siurbimas

### DĖMESIO

**Šlapiasis siurbimas su filtro maišeliu**

Prietaiso pažeidimai

Naudodami šlapiąjį siurbimą nenaudokite filtro maišelio.

### DĖMESIO

**Eksploatavimas su pilna talpykla**

Kai talpykla pilna, plūdė uždaro siurbimo angą ir prietaisas veikia padidintu sūkių dažniu.

Prietaisą iš karto išjunkite ir ištuštinkite talpyklą.

#### Pastaba

Jei prietaisas nuvirstų, plūdė taip pat gali uždaryti. Kad prietaisas vėl būtų tinkamas siurbti, pastatykite jį, išjunkite, palaukite 5 sekundes ir vėl įjunkite.

#### Pūtimo funkcija

Pūtimo funkcija galima valyti sunkiai pasiekiamas vietas arba vietas, kur negalima išsiurbti, pvz. B. lapai žvyro sluoksnyje.

- Įkiškite įsiurbimo žarną į ventiliatoriaus jungtį. Pūtimo funkcija dabar aktyvinta.

#### Paveikslas M

#### Eksploatavimo nutraukimas

1. Prietaiso jungiklį nustatykite į padėtį „0 / IŠJ“.
2. 1 variantas: Siurbimo žarnos rankeną įstatykite į tarpinę statymo padėtį.

#### Paveikslas N

- 2 variantas: Grindų valymo antgalį pakabinkite laikymo padėtyje.

#### Paveikslas O

#### Eksploatavimo užbaigimas

1. Prietaiso jungiklį nustatykite į padėtį „0 / IŠJ“.
- Prietaisas bus išjungtas.
2. Ištraukite tinklo kištuką.
3. Nuimkite prietaiso galvutę.

#### Paveikslas B

4. Ištuštinkite talpyklą.

#### Paveikslas Q

5. Sandėliavimo galimybė:

#### Paveikslas T

#### Pastaba

Siurbimo žarną galima apvynioti aplink prietaiso galvutę ir prie prietaiso galvutės pritvirtinti žarnos antkakliu.

6. Prietaisą sandėliuokite sausoje ir nuo šalčio apsaugotoje vietoje.

#### Akumulatoriaus bloko pašalinimas

#### Pastaba

Jeigu esate numatę ilgą darbo pertrauką, akumulatoriaus bloką pašalinkite iš prietaiso ir pasirūpinkite, kad juo nebūtų įmanoma naudotis be leidimo.

- Baigę darbą akumulatoriaus bloką išimkite iš prietaiso.

#### Paveikslas P

### Transportavimas

#### ⚠ ATSAARGIAI

**Nesilaikant svorio nuorodos**

Sužalojimų ir materialinės žalos pavojus

Transportuodami atsižvelkite į įrenginio svorį.

## Transportavimas ranka

1. Pakelkite prietaisą už nešiojimo rankenos ir neškite.

## Transportavimas transporto priemonėmis

1. Apsaugokite prietaisą nuo slydimo ir apvirmimo.

## Techninė priežiūra ir eksploatacinės parengties užtikrinimas

### Bendrosios priežiūros instrukcijos

- Prietaisą ir plastikinius priedus valykite įprastu plastikiniu šukuotuvu.
- Jeigu būtina, talpyklą ir priedus praplaukite vandeniu ir išdžiovinkite prieš tolesnį naudojimą.

### Putplasčio filtro / kasetinio filtro valymas

1. Putplasčio filtrą / kasetinį filtrą pririnkite galima valyti tekančiu vandeniu. Norėdami tai padaryti, nuimkite putplasčio filtrą nuo filtro krepšelio. Kasetinio filtro blokavimą galima panaikinti ir jį išimti (A) pasukus jį simbolio link.
2. Valydamiesi putplasčio filtro / kasetinį filtrą netrinkite ir nevalykite šepečiu.
3. Prieš pakartotinį naudojimą leiskite putplasčio filtrui / kasetiniam filtrui visiškai išdžiūti.
4. Vėl įdėkite filtrą, atsižvelgiant į taikymo tipą:
  - Putplasčio filtras: Uždėkite filtrą ant filtro krepšio ir įsitinkinkite, ar jis tinkamai pritvirtintas.
  - Kasetinis filtras: Sumontuokite filtrą ant filtro krepšelio, pasukite simbolio link (A) ir užtikrinkite, kad jis būtų tinkamai įtvirtintas.

**Paveikslas R**

**Paveikslas S**

## Specialioji įranga

### Pastaba

*Naudojant versijas su putplasčio filtru, papildomai galima įsigyti kasetinį filtrą (specialųjį priedą) ir naudoti viešą putplasčio filtrą.*

1. Prieš įdėdami kasetinį filtrą, nuimkite juodą dangtelį ir laikykite jį su putplasčio filtru, kad galėtumėte naudoti vėliau.
2. Uždėkite kasetinį filtrą ir priveržkite.

**Paveikslas R**

## Pagalba trikčių atveju

Gedimų priežastys dažnai yra paprastos, kurias nesunkiai pašalinsite pasinaudodami šia apžvalga. Kilus abejonių arba atsiradus čia nenurodytų gedimų, kreipkitės į įgaliotą klientų aptarnavimo tarnybą.

### Įrenginys neįsijungia

Akumuliatoriaus blokas netinkamai įstatytas į akumuliatoriaus bloko laikiklį.

1. Akumuliatoriaus bloką įstumkite į akumuliatoriaus bloko laikiklį, kad akumuliatoriaus blokas užsifikuotų.

### Pastaba

*Jeigu būtina, dar kartą išimkite akumuliatoriaus bloką ir vėl įstatykite, kol jis užsifikuos.*

Per mažas akumuliatoriaus bloko įkrovos lygis (žr. ekraną).

1. Įkraukite akumuliatoriaus bloką. Akumuliatoriaus blokas arba įkroviklis sugedęs.
1. Pakeiskite akumuliatoriaus bloką arba įkroviklį.

### Prietaisas pats išsijungia

Prietaisas / akumuliatoriaus blokas perkaito.

- Palaukite, kol prietaisas / akumuliatoriaus blokas atvės.

### Mažėja siurbimo galia

Priedas, siurbimo žarna ar siurbimo vamzdžiai yra užsikimšę.

- Kamšatį pašalinkite naudodami tinkamą pagalbinę priemonę.

Pilnas filtro maišelis.

- Pakeiskite filtro maišelį.

Putplasčio filtras / kasetinis filtras užterštas.

- Išvalykite putplasčio filtrą / kasetinį filtrą (žr. skyrių) *Putplasčio filtro / kasetinio filtro valymas*.

Putplasčio filtras / kasetinis filtras yra pažeistas.

- Pakeiskite putplasčio filtrą / kasetinį filtrą.

## Techniniai duomenys

|   | WD 2-18 | WD 3-18 |      |
|---|---------|---------|------|
| <b>Elektros jungtis</b>                                     |         |         |      |
| Saugiklio rūšis   |         | IPX4    | IPX4 |
| Apsaugos klasė  |         | III     | III  |
| Akumuliatoriaus įtampa                                      | V       | 18      | 18   |
| Vardinė galia   | W       | 245     | 245  |
| <b>Užpildymo kiekis</b>                                     |         |         |      |
| Talpyklos tūris   | l       | 12      | 17   |
| <b>Įrenginio galios duomenys</b>                            |         |         |      |
| Darbo trukmė su visiškai įkrauta baterija įprastiniu režimu | min     | 10      | 18   |

Gamintojas pasilieka teisę atlikti techninius pakeitimus.

## Зміст

|  |     |
|--|-----|
| Загальні вказівки.....                 | 108 |
| Вказівки з техніки безпеки.....        | 109 |
| Використання за призначенням.....      | 109 |
| Охорона довкілля.....                  | 110 |
| Приладдя та запасні деталі.....        | 110 |
| Комплект поставки.....                 | 110 |
| Гарантія.....                          | 110 |
| Опис пристрою.....                     | 110 |
| Зарядання акумуляторного блоку.....    | 110 |
| Встановлення напрямних роликів.....    | 110 |
| Введення в експлуатацію.....           | 110 |
| Експлуатація.....                      | 111 |
| Транспортування.....                   | 112 |
| Догляд та технічне обслуговування..... | 112 |
| Спеціальне приладдя.....               | 112 |
| Допомога в разі несправностей.....     | 112 |
| Технічні характеристики.....           | 113 |

## Загальні вказівки



Перед першим використанням пристрою слід ознайомитися з цими вказівками з техніки безпеки, цією оригінальною інструкцією з експлуатації, вказівками з техніки безпеки, що додаються до акумуляторного блоку, а також із оригінальною інструкцією з експлуатації акумуляторного блоку / стандартного зарядного пристрою. Дійте відповідно до них.

Документи зберігати для подальшого користування або для наступного власника.

Разом із вказівками в цій інструкції з експлуатації слід враховувати загальні законодавчі положення щодо техніки безпеки та попередження нещасних випадків.

## Вказівки з техніки безпеки

### Ступінь небезпеки

#### **⚠ НЕБЕЗПЕКА**

- Вказівка щодо небезпеки, яка безпосередньо загрожує та призводить до тяжких травм чи смерті.

#### **⚠ ПОПЕРЕДЖЕННЯ**

- Вказівка щодо потенційно можливої небезпечної ситуації, що може призвести до тяжких травм чи смерті.

#### **⚠ ОБЕРЕЖНО**

- Вказівка щодо потенційно небезпечної ситуації, яка може спричинити отримання легких травм.

#### **УВАГА**

- Вказівка щодо можливої потенційно небезпечної ситуації, що може спричинити матеріальні збитки.

### Загальні вказівки з техніки безпеки

#### **⚠ НЕБЕЗПЕКА** • Небезпека ядухи.

Пакувальну плівку зберігати у недоступному для дітей місці.

**⚠ ПОПЕРЕДЖЕННЯ** • Використовувати пристрій лише за призначенням. Враховувати умови місцевості, під час роботи з пристроєм необхідно звертати увагу на третіх осіб, особливо на дітей. • Особи з обмеженими фізичними, сенсорними або розумовими здібностями, а також особи, що не мають необхідного досвіду і знань, можуть використовувати пристрій тільки під належним наглядом або якщо вони пройшли інструктаж компетентної особи щодо безпечного використання обладнання й усвідомлюють можливі ризики. • Пристроєм дозволяється користуватися тільки особам, які пройшли інструктаж щодо поводження з ним, підтвердили свої здібності щодо керування ним та яким доручено користування пристроєм.

• Забороняється працювати з пристроєм дітям. • Дітям старше 8 років дозволено користуватись пристроєм, якщо вони проінструктовані особою, яка відповідає за їхню безпеку, або знаходяться під належним наглядом, а також усвідомлюють потенційні ризики. • Стежити за тим, щоб діти не грали з пристроєм. • Дітям дозволено проводити очищення та обслуговування пристрою тільки під наглядом.

**⚠ ОБЕРЕЖНО** • Запобіжні пристрої призначені для вашого захисту. Забороняється змінювати запобіжні пристрої чи нехтувати ними.

### Експлуатація

#### **⚠ НЕБЕЗПЕКА**

- Експлуатація у вибухонебезпечних приміщеннях заборонена.
- Небезпека вибуху
- Не втягуйте легкозаймистих газів, рідин або пилу.

- Не втягуйте пилу активних металів (наприклад алюмінію, магнію або цинку).
- Не втягуйте концентровані луги або кислоти.
- Не втягуйте предметів, що горять або тліють.

Ці речовини можуть додатково руйнувати матеріали, які використовуються в пристрої.

#### **⚠ ПОПЕРЕДЖЕННЯ**

- Небезпека травмування. Не працюйте з насадкою та шлангом поблизу голови.

#### **⚠ ОБЕРЕЖНО**

- Не можна залишати пристрій без нагляду під час роботи.
- Небезпека нещасного випадку та пошкодження унаслідок перекидання пристрою. Перед проведенням робіт з пристроєм чи на ньому слід прийняти стійке положення.

#### **УВАГА**

- Захищайте пристрій від екстремальних погодних умов, вологи й тепла.
- Не працюйте без фільтра, це може призвести до пошкодження пристрою.

### Догляд та технічне обслуговування

#### **Вказівка**

- Перед проведенням будь-яких робіт з догляду та технічного обслуговування слід вимкнути пристрій і зняти акумуляторний блок.

#### **⚠ ОБЕРЕЖНО**

- Роботи з ремонту та з електричними компонентами доручати тільки авторизованій сервісній службі.

#### **⚠ ПОПЕРЕДЖЕННЯ**

- Пристрій має електричні компоненти, тому його не можна мити під проточною водою.

#### **УВАГА**

- Не використовуйте для очищення абразиви, засоби для чищення скла та універсальні засоби для чищення.
- Якщо пристрій не використовувався тривалий час, виїняти акумуляторний блок з пристрою.
- Витягти використаний акумуляторний блок з пристрою та утилізувати його належним чином.

### Транспортування

#### **⚠ ОБЕРЕЖНО**

- Щоб уникнути нещасних випадків або травмування, під час транспортування слід враховувати вагу пристрою.

### Використання за призначенням

Пристрій слід використовувати виключно в домашньому господарстві.

Пристрій призначений для використання як пілосос для сухого та вологого прибирання відповідно до опису та вказівок з техніки безпеки, наведених у цій інструкції з експлуатації.

Збирати холодну золу можна лише за допомогою відповідного приладдя.

Захищати пристрій від дощу і не зберігати пристрій на відкритому повітрі.

Для роботи потрібен акумуляторний блок платформи KÄRCHER Battery Power (+) з номінальною напругою 18 В та відповідним

зарядним пристроєм KÄRCHER з номінальною напругою 18 В.  
Акумуляторні блоки та зарядні пристрої, які не входять до комплексу поставки або які потрібні додатково, доступні в якості спеціального приладдя.

## Охорона довкілля



Пакувальні матеріали придатні до вторинної переробки. Упаковку необхідно утилізувати без шкоди для довкілля.



Електричні та електронні пристрої найчастіше містять цінні матеріали, які придатні до вторинної переробки, та компоненти, такі як батареї, акумулятори чи мастило, які у разі неправильного поводження з ними або неправильної утилізації можуть створити потенційну небезпеку для здоров'я людини та довкілля. Однак ці компоненти необхідні для належної експлуатації пристрою. Пристрої, позначені цим символом, забороняється утилізувати разом із побутовим сміттям.

### Вказівки щодо компонентів (REACH)

Актуальні відомості про компоненти наведені на сайті: [www.kaercher.com/REACH](http://www.kaercher.com/REACH)

## Приладдя та запасні деталі

Слід використовувати лише оригінальне приладдя та оригінальні запасні частини, тому що саме вони гарантують безпечну та безперебійну експлуатацію пристрою.

Інформація щодо приладдя та запасних частин міститься на сайті [www.kaercher.com](http://www.kaercher.com).

## Комплект поставки

Комплектація пристрою зазначена на упаковці. Під час розпакування пристрою перевірити комплектацію. У разі нестачі приладдя або ушкоджень, отриманих під час транспортування, слід повідомити про це торговельної організації, яка продала пристрій.

## Гарантія

У кожній країні діють відповідні гарантійні умови, встановлені уповноваженою організацією збуту нашої продукції в цій країні. Можливі несправності приладу протягом гарантійного строку ми усуваємо безкоштовно, якщо причина несправності полягає в дефектах матеріалів або виробничому браку. У разі виникнення претензій протягом гарантійного строку прохання звертатися, маючи при собі чек про покупку, до торговельної організації, що продала продукт, або до найближчої уповноваженої служби сервісного обслуговування. (Адреси див. на звороті)

## Опис пристрою

Комплектація відрізняється в залежності від обраної моделі. Опис певної комплектації наведено на упаковці пристрою.

Рисунки див. на сторінці з зображеннями.

### Малюнок А

- 1 Патрубок для всмоктувального шланга
- 2 Поворотний перемикач
- 3 Паркувальне положення ручки/відсік для приладдя

- 4 Складна ручка для транспортування
- 5 Зона для зберігання
- 6 Місце для зберігання шланга, з обох сторін
- 7 Замок контейнера
- 8 Акумуляторний блок/гніздо для акумуляторного блоку
- 9 Заводська табличка із технічними характеристиками (наприклад, розмір контейнера)
- 10 Функція видування
- 11 Паркувальне положення насадки для підлоги
- 12 Тримач приладдя (4 шт.)
- 13 Напрямний ролик (4 шт.)
- 14 Фільтрувальний мішок
- 15 Поролоновий фільтр
- 16 Патронний фільтр
- 17 Всмоктувальний шланг (WD 2-18)
- 18 Знімна ручка (WD 3-18/WD 3-18 S)
- 19 Всмоктувальний шланг із з'єднувачем (WD 3-18/WD 3-18 S)
- 20 Всмоктувальні трубки 2 x 0,5 м
- 21 Щілинна насадка
- 22 Насадка для підлоги
- 23 \* Акумуляторний блок (18 В/2,5 А год)
- 24 \* Акумуляторний блок (18 В/5,0 А год)
- 25 \* Стандартний зарядний пристрій (BC 18 В)
- 26 \* Пристрій швидкого зарядження (BC 18 В)

\* опція

## Зарядження акумуляторного блоку

1. Зарядити акумуляторний блок (див. інструкції з експлуатації та інструкції з техніки безпеки акумуляторного блоку і зарядного пристрою).

**Малюнок G**  
**Малюнок H**

## Встановлення напрямних роликів

1. Перед першим введенням в експлуатацію витягти вміст з контейнера.

**Малюнок B**  
**Малюнок C**

### Вказівка

Для пристроїв з контейнерами з нержавіючої сталі приладдя знаходяться не в контейнері, а зовні.

## Введення в експлуатацію

### УВАГА

**Експлуатація пилососа без поролонового або патронного фільтра**

*Пошкодження пристрою*

Завжди працювати тільки із вставленим поролоновим або патронним фільтром, і під час вологого, й під час сухого прибирання.

### Встановлення фільтрувального мішка

1. Повністю розгорнути фільтрувальний мішок.
2. Встановити фільтрувальний мішок на роз'єм пристрою та міцно придавити.

#### Малюнок D

3. Встановити і заблокувати верхню частину пристрою.

#### Малюнок E

#### Вказівка

Ми рекомендуємо використовувати фільтрувальний мішок для збору дрібного пилу.

### Встановлення шланга, трубки, насадки для підлоги

1. Приєднати всмоктувальний шланг.  
**Малюнок F**
2. Приєднати всмоктувальний шланг до ручки.  
**Малюнок I**

#### Вказівка

Для зручності збору в обмеженому просторі ручки можна зняти, а приладдя прикріпити безпосередньо до всмоктувального шланга. Для зняття ручки натиснути на сірі ділянки з обох боків ручки і від'єднати ручку від шланга.

3. Встановити насадку для підлоги.
  - Вставити вставку в насадку для підлоги.
  - З'єднати насадку для підлоги зі всмоктувальними трубками.

#### Малюнок J

### Установлення акумуляторного блоку

- Вставити акумуляторний блок зверху у гніздо для акумуляторного блоку до клацання.

### УВАГА

Використовуйте лише акумуляторні блоки платформи KÄRCHER Battery Power (+) з номінальною напругою 18 В.

#### Малюнок K

### Початок роботи

Встановити вимикач пристрою в потрібне положення.

#### Малюнок L

- Положення «1 ON»: Активується функція всмоктування / видування.
- Положення «0 OFF»: пристрій вимикається.

### Експлуатація

#### Указівки з експлуатації

### УВАГА

#### Бруд/пил в зоні тримача акумулятора

Якщо в області тримача накопичується бруд/пил, акумуляторний блок, можливо, не вдасться правильно вставити або вийняти.

Утримуйте область тримача акумулятора в чистоті.

### УВАГА

#### Статичний заряд металевого контейнера

Металевий контейнер під час збирання великої кількості дрібного пилу може отримати статичний заряд, а потім розрядитися у разі торкання.

### Вказівка

При покупці та установленні фільтрувальних мішків і патронних фільтрів необхідно звертати увагу на актуальність номерів деталей. Інформація щодо приладдя та запасних частин міститься на сайті [www.kaercher.com](http://www.kaercher.com).

### Сухе прибирання

### УВАГА

#### Збирання холодної золи

Пошкодження пристрою

Збирати холодну золу тільки за допомогою попереднього відділювача золи.

### УВАГА

#### Несправний або вологий поролоновий / патронний фільтр

Пошкодження пристрою

Перед введенням в експлуатацію перевірити поролоновий / патронний фільтр на наявність пошкодження і за потреби замінити його.

Пилососити можна лише з сухим поролоновим / патронним фільтром.

Залежно від варіанту обладнання до комплекту входить поролоновий або патронний фільтр.

- Для пристроїв з поролоновим фільтром: при сухому прибиранні завжди слід додатково до поролонового фільтра використовувати фільтрувальний мішок.
- Для пристроїв із патронним фільтром: під час прибирання дрібного пилу додатково до патронного фільтра завжди слід використовувати фільтрувальний мішок.

#### Вказівка

Своєчасно замінювати фільтрувальний мішок, так як переповнений фільтрувальний мішок може бути пошкоджений. Ступінь наповнення фільтрувального мішка залежить від пилу, що всмоктується. Під час прибирання дрібного пилу, піску й подібних речовин фільтрувальний мішок треба міняти частіше.

### Вологе прибирання

### УВАГА

#### Вологе прибирання з фільтрувальним мішком

Пошкодження пристрою

Під час вологого прибирання забороняється використовувати фільтрувальний мішок.

### УВАГА

#### Експлуатація з повним контейнером

Коли контейнер заповнюється, поплавець закриває всмоктувальний отвір, і пристрій починає працювати на збільшених обертах.

Негайно вимкніть пристрій і спорожніть контейнер.

#### Вказівка

Якщо пристрій перевернеться, поплавок також може закритися. Щоб повернути пристрою функцію всмоктування волого, встановити пристрій, вимкнути його, зачекати 5 секунд, а потім знову увімкнути його.

### Функція видування

Функцію видування можна використовувати для очищення важкодоступних ділянок або місць, де прибирання пилососом неможливе, наприклад під час прибирання листя з гравійної посипки.

- Вставити всмоктувальний шланг у патрубков нагнітача. При цьому активується функція вивдування.

#### Малюнок М

### Переривання роботи

1. Встановити вимикач на «0 OFF». Пристрій вимикається.
2. Версія 1: вставити ручку всмоктувального шланга в проміжне паркувальне положення.

#### Малюнок N

Версія 2: встановити насадку для підлоги в паркувальне положення.

#### Малюнок O

### Завершення роботи

1. Встановити вимикач на «0 OFF». Пристрій вимикається.
2. Витягти штепсельну вилку з розетки.
3. Зняти верхню частину пристрою.

#### Малюнок B

4. Випорожнити контейнер.

#### Малюнок Q

5. Можливість зберігання:

#### Малюнок T

#### Вказівка

*всмоктувальний шланг можна обернути навколо верхньої частини пристрою і прикріпити до верхньої частини пристрою за допомогою манжети для шланга.*

6. Зберігати пристрій у сухому місці, захищеному від морозу.

### Демонтаж акумуляторного блока

#### Вказівка

*Під час тривалих перерв у роботі вийміть акумуляторну батарею з пристрою і захистить її від несанкціонованого використання.*

- Вийняти акумуляторний блок вгору з пристрою.

#### Малюнок P

### Транспортування

#### ⚠ ОБЕРЕЖНО

#### Недотримання ваги

*Небезпека травмування та пошкодження Під час транспортування враховувати вагу пристрою.*

### Перенесення вручну

1. Підніміть пристрій за ручку й перенесіть.

### Перевезення транспортними засобами

1. Зафіксуйте пристрій від зсування й перекидання.

### Догляд та технічне обслуговування

#### Загальні вказівки щодо догляду

- Очищувати пристрій та приладдя з пластмаси за допомогою стандартних засобів для чищення виробів з пластмаси.
- Якщо необхідно, промити контейнер та приладдя водою та просушити перед подальшим використанням.

#### Очищення поролонового / патронного фільтра

1. За потреби поролоновий / патронний фільтр можна промити під проточною водою. Для цього

треба зняти поролоновий фільтр з корпусу фільтра. Патронний фільтр можна розблокувати й зняти, повернувши його  у напрямку символу.

2. Під час чищення не можна терти поролоновий / патронний фільтр або скребти його щіткою.
3. Перед повторним використанням дати поролоновому / патронному фільтру повністю висохнути.

4. Повторне встановлення фільтра залежно від способу застосування:

- Поролоновий фільтр: розташувати фільтр на корпусі фільтра й переконатися в правильності його фіксації.
- Патронний фільтр: установити фільтр на корпус фільтра й повернути в напрямку символу  після чого переконатися в правильності його закріплення.

#### Малюнок R

#### Малюнок S

### Спеціальне приладдя

#### Вказівка

*Для моделей з поролоновим фільтром можна додатково придбати патронний фільтр як спеціальне приладдя й використовувати його замість поролонового фільтра.*

1. Перед встановленням патронного фільтра слід зняти чорну кришку й зберегти її для подальшого використання з поролоновим фільтром.
2. Установити патронний фільтр та затягнути до упору.

#### Малюнок R

### Допомога в разі несправностей

Несправності часто мають просту причину, яку можна усунути самостійно за допомогою інструкцій, наведених нижче. За наявності сумнівів або в разі неназваних несправностей слід звертатися до авторизованої сервісної служби.

#### Пристрій не працює

Акумуляторний блок не сидить належним чином у гнізді для акумуляторного блоку.

1. Вставте акумуляторний блок у гніздо для акумуляторного блоку до клацання.

#### Вказівка

*У разі потреби знову вийміть акумуляторний блок та вставте його повторно до фіксації.*

Занадто низький рівень заряду акумуляторного блоку (див. дисплей).

1. Зарядити акумуляторний блок. Акумуляторний блок або зарядний пристрій несправні.

1. Замініть акумуляторний блок або зарядний пристрій.

#### Пристрій вимикається сам собою

Перегрівся пристрій або акумуляторний блок.

- Почекати, доки пристрій або акумуляторний блок охолоне.

#### Зниження потужності всмоктування

Приладдя, всмоктувальний шланг або всмоктувальні трубки засмічені.

- Видалити засмічення за допомогою придатного допоміжного засобу.
- Фільтрувальний мішок повний.
- Замінити фільтрувальний мішок.
- Поролоновий / патронний фільтр забруднений.



- Очистити поролоновый / патронний фільтр (див *Очистиття поролонового / патронного фільтра*).
- Поролоновый / патронний фільтр пошкоджений.
- Замінити поролоновый / патронний фільтр.

## Технічні характеристики

|   | WD 2-18 | WD 3-18 |
|---|---------|---------|
| <b>Електричне підключення</b>                                 |         |         |
| Ступінь захисту   |         | IPX4    |
| Клас захисту  |         | III     |
| Напруга акумулятора   | V       | 18      |
| Номинальна потужність   | W       | 245     |
| <b>Об'єм заповнення</b>                                       |         |         |
| Місткість баку  | l       | 12      |
| <b>Робочі характеристики пристрою</b>                         |         |         |
| Час роботи в нормальному режимі за повної зарядки акумулятора | min     | 10      |
|   |         | 18      |

Зберігається право на внесення технічних змін.

## Мазмұны

|   |     |
|---|-----|
| Жалпы нұсқаулар.....                          | 113 |
| Қауіпсіздік техникасы бойынша нұсқаулар ..... | 113 |
| Мақсатына сәйкес қолдану .....                | 114 |
| Қоршаған ортаны қорғау .....                  | 114 |
| Керек-жарақ және қосалқы бөлшектер .....      | 114 |
| Жеткізілім жинағы .....                       | 114 |
| Кепілдік .....                                | 114 |
| Құрылғының сипаттамасы.....                   | 115 |
| Акумулятор жинағын зарядтау.....              | 115 |
| Айналмалы роликтерді орнатыңыз .....          | 115 |
| Пайдалануға енгізу .....                      | 115 |
| Пайдалану .....                               | 115 |
| Тасымалдау.....                               | 116 |
| Күтім және техникалық қызмет көрсету .....    | 116 |
| Арнайы керек-жарақтар .....                   | 117 |
| Ақаулар кезіндегі көмек .....                 | 117 |
| Техникалық мағлұматтар .....                  | 117 |

## Жалпы нұсқаулар



Құрылғыны алғаш рет пайдаланбас бұрын, осы қауіпсіздік жөніндегі нұсқауларын, осы түпнұсқалық пайдалану нұсқаулығын, аккумулятор жинағына қоса берілетін қауіпсіздік жөніндегі нұсқауларын және қауіпсіздік туралы нұсқаулығын және қоса берілетін түпнұсқалық аккумулятор жинағын/ стандартты зарядтау құрылғысын пайдалану нұсқауларын оқыңыз. Оған сәйкес әрекет етіңіз. Буклеттерді кейінірек пайдалану үшін немесе кейінгі иелері үшін ұстаңыз. Пайдалану бойынша нұсқаулықтағы нұсқауларға қосымша құрылғы пайдаланылатын елдің қауіпсіздік техникасы мен қайғылы жағдайлардың алдын алудың жалпы нұсқауларын сақтау керек.

## Қауіпсіздік техникасы бойынша нұсқаулар

### Қауіп деңгейлері

#### ⚠ **ҚАУІП**

- Ауыр жарақаттануға немесе өлімге апарып соғатын тікелей қауіп бойынша нұсқау.

#### ⚠ **ЕСКЕРТУ**

- Ауыр жарақаттануға немесе өлімге апарып соғуы мүмкін қауіпті жағдай бойынша нұсқау.

#### ⚠ **АБАЙЛАҢЫЗ**

- Жеңіл жарақаттануға апарып соғуы ықтимал қауіпті жағдай бойынша нұсқау.

### **НАЗАР АУДАРЫҢЫЗ**

- Материалдық зиянға апарып соғуы ықтимал қауіпті жағдай бойынша нұсқау.

### Техникалық қауіпсіздік бойынша жалпы нұсқаулар

- ⚠ **ҚАУІП** • Тұшнығу қауіпі! Қаптама пленканы балалардан алыс ұстау қажет.

- ⚠ **ЕСКЕРТУ** • Құрылғыны тек нұсқауға сәйкес қолданыңыз. Жергілікті жағдайларды ескеріңіз және құрылғымен жұмыс істеген кезде, бөгде тұлғаларды, әсіресе балаларды қадағалаңыз. ● Физикалық, сезгіштік немесе ақыл-ой қабілеті нашарлаған не тәжірибесі мен біліктілігі жетіспеуінің тұлғаларға құрылғыны қауіпсіз пайдалану туралы олардың қауіпсіздігіне жауапты тұлға нұсқаулық берген және олар нәтижесінде пайда болуы ықтимал қауіптерді түсінеген, құрылғы тиісті түрде бақыланған жағдайда ғана пайдалана алады. ● Құрылғыны пайдалану бойынша нұсқау берілген немесе құрылғыны пайдалану мүмкіндігін растаған және осы мақсатқа нақты тағайындалған адамдарға ғана пайдалануға рұқсат етілген. ● Балаларға құрылғыны пайдалануға тыйым салынады. ● 8 жасан үлкен балалар олардың қауіпсіздігі үшін жауапты тұлғаның тарапынан құрылғыны пайдалануға машықтанған немесе қадағаланған және құрылғыны пайдаланудан туындайтын қауіптерді түсінеген жағдайда ғана құрылғыны пайдалана алады. ● Балаларды бұйыммен ойнамайтындай етіп қадағалап тұрыңыз. ● Балалар тазалау және техникалық қызмет көрсету жұмыстарын тек біреудің бақылауында орындай алады.

- ⚠ **АБАЙЛАҢЫЗ** • Қорғаныс құрылғысы сіздің қауіпсіздігіңізге арналған. Қорғаныс құрылғысын ешқашан өзгертпеңіз немесе ажыратпаңыз.

### Пайдалану

#### ⚠ **ҚАУІП**

- Жарылыс қауіпі бар аймақтарда пайдалануға тыйым салынады.
- Жарылыс қауіпі
- Жанғыш газдарды, сұйықтықтарды немесе шаңдарды шаңсорғышпен тазаламаңыз.
- Реактивті металл шаңдарды (мысалы, алюминий, магний немесе мырыш) шаңсорғышпен тазаламаңыз.
- Сұйылтылмаған сілтілерді немесе қышқылдарды шаңсорғышпен сормаңыз.

- Өртенетін немесе тозаңдаушы заттарды шаңсорғышпен сормаңыз.

Бұл заттар құрылғыда пайдаланылатын материалдарды қосымша тиіп кетуі мүмкін.

### ⚠ **ЕСКЕРТУ**

- Жарақат алу қаупі. Шүмегі мен сору түтігін басының жанында сормаңыз.

### ⚠ **АБАЙЛАҢЫЗ**

- Құрылғыны жұмыс істеп тұрғанда қараусыз қалдырмаңыз.
- Құрылғы түсіп кеткен кезде зақымдану және жарақат алу қаупі бар. Құрылғымен әрбір жұмыс істеген кезде оның тұрақтылығын қамтамасыз ету керек.

### **НАЗАР АУДАРЫҢЫЗ**

- Құрылғыны экстремалды ауа-райынан, жылудан және ылғалдан қорғаңыз.
- Ешқашан сүзәсіз шаң сормаңыз, құрылғы зақымдалуы мүмкін.

**Күтім және техникалық қызмет көрсету**

### **Нұсқау**

- Күтім және техникалық қызмет көрсету бойынша жұмыстарды орындау алдында құрылғыны өшіріңіз және батареяны шығарыңыз.

### ⚠ **АБАЙЛАҢЫЗ**

- Электр бөліктерімен жұмысты және жөндеу жұмыстарын тек өкілетті қызмет көрсету қызметінің орындауына рұқсат етіледі.

### ⚠ **ЕСКЕРТУ**

- Бұйым ішінде электрлік құрамдас бөлшектер бар, сондықтан оны ағынды су астында тазалауға болмайды.

### **НАЗАР АУДАРЫҢЫЗ**

- Тазалау үшін тазарту құралдарын, әйнек немесе жалпы тазарту құралдарын пайдаланбаңыз.
- Ұзақ уақыт бойы пайдаланбас бұрын батарея жинағын құрылғыдан шығарыңыз.
- Қолданылған батарея жинағын құрылғыдан алып тастап, оны тиісті түрде тастаңыз.

### **Тасымалдау**

### ⚠ **АБАЙЛАҢЫЗ**

- Жазатайым оқиғаларды немесе жарақаттануды болдырмас үшін, келік құралының салмағына назар аударыңыз.

### **Мақсатына сәйкес қолдану**

Құрал жеке үй шаруашылығында пайдалануға ғана арналған.

Құрылғы осы пайдалану нұсқаулығында келтірілген сипаттамаларға және қауіпсіздік техникасы нұсқауларына сәйкес ылғалды және құрғақ шаңсорғыш ретінде пайдалануға арналған. Суық күлді тек қолайлы аксессуарлардың көмегімен соруға болады.

Құрылғыны жаңбырдан қорғаңыз және оны ашық жерде сақтамаңыз.

Пайдалану үшін 18 В номиналды кернеуі бар KÄRCHER батарея қуаты (+) платформасының аккумулятор жинағы және 18 В номиналды кернеуі бар қолайлы KÄRCHER зарядтау құрылғысы қажет. Жеткізілім жиынтығына кірмейтін немесе қосымша қажет болатын аккумулятор жинақтарын/зарядтау

құрылғыларын арнайы жабдықтар ретінде сатып алуға болады.

### **Қоршаған ортаны қорғау**



Орауыш материалдарын утилизациялауға болады. Орауыштарды қоршаған ортаға қауіпсіз түрде утилизациялаңыз.



Электрлік және электрондық бұйымдардың құрамында қате қолдану немесе утилизациялау нәтижесінде адам денсаулығына және қоршаған ортаға қауіп төндіруі ықтимал, құнды қайта өңделмелі материалдар және батареялар, аккумуляторлар немесе май сияқты бөлшектер жиі кездеседі. Алайда, аталмыш бөлшектер бұйымды тиісінше пайдалану үшін қажет болады. Осы таңбамен белгіленген бұйымдарды үй қоқыстарымен бірге тастауға болмайды.

**Құрамдағы заттар бойынша нұсқаулар (REACH)**  
Бұйымның құрамындағы заттар туралы соңғы мәліметтер төмендегі мекенжай бойынша қолжетімді: [www.kaercher.com/REACH](http://www.kaercher.com/REACH)

### **Керек-жарақ және қосалқы бөлшектер**

Тек түпнұсқалы керек-жарақ немесе қосалқы бөлшектерді пайдаланыңыз, себебі ол құралдың қауіпсіз және апатсыз жұмыс істеуіне кепілдік болады.

Керек-жарақтар мен қосалқы бөлшектер туралы ақпарат [www.kaercher.com](http://www.kaercher.com) веб-сайтында қолжетімді.

### **Жеткізілім жинағы**

Бұйымның жеткізілім жинағы орауыштың үстінде көрсетілген. Бұйымды орауыштан шығарғанда жинақтың толықтығын тексеріп шығыңыз. Керек-жарақтар жетіспеген немесе тасымалдау кезінде зақымдар тиген жағдайда, дилеріңізге хабарласыңыз.

### **Кепілдік**

Әр елде жергілікті дистрибьюторлар берген кепілдік шарттары қолданылады. Бұйымда материалдық немесе өндірістік ақаулар анықталған жағдайда, ықтимал ақауларды кепілдік мерзімі ішінде ақысыз жөндейміз. Кепілдік мерзіміне наразылықтарыңыз болса, бұйымды сатқан сауда мекемесіне немесе жақындағы өкілетті қызмет көрсету орнына түбіртеккі көрсетіп хабарласыңыз. (Мекенжайы артық жағында берілген)

Өндірілген күні көрсетілген түр кестесінде шифрланған.

Жеке сандардың мағынасы келесідей болады:

Мысалы: 30190

- 3 Өндірілген жылы
- 0 Өндірілген ғасыры
- 1 Өндірілген онжылдық
- 9 Өндірілген айының екінші саны
- 0 Өндірілген айының бірінші саны

Сонымен бұл мысалда 30190 коды 09 / (2) 013 өндірілген күнін білдіреді.

## Құрылғының сипаттамасы

Таңдалған модельге байланысты жабдықта айырмашылықтар бар. Құрылғының қаптамасында нақты жабдық сипатталған.

Суреттерді графикалық беттен қараңыз.

### Сурет А

- ① Сору шлангісінің қосылымы
- ② Айналымалы қосқыш
- ③ Тұрақ күйінің тұтқасы/аксессуарлар ұстағыш
- ④ Жиналмалы тасымалдау тұтқасы
- ⑤ Сақтауға арналған орын
- ⑥ Шлангты сақтау, екі жағынан
- ⑦ Контейнерді жабу
- ⑧ Аккумулятор жинағы/аккумулятор жинағына арналған ұрышқы
- ⑨ Техникалық деректері бар зауыттық тақтайша (мысалы, контейнер өлшемі)
- ⑩ Үрлеу функциясы
- ⑪ Тұрақ күйіндегі еден саптамасы
- ⑫ Керек-жарақтар қондырғысы (4x)
- ⑬ Бағыттағыш ролик (4x)
- ⑭ Қол сүзгі
- ⑮ Поролон сүзгі
- ⑯ Сүзгілеу элементтері
- ⑰ Сору шлангісі (WD 2-18)
- ⑱ Алынбалы тұтқа (WD 3-18/WD 3-18 S)
- ⑲ Қосқыш құралы бар сору шлангісі (WD 3-18/WD 3-18 S)
- ⑳ Сорғыш құбырлар 2 x 0,5 м
- ㉑ Саңылаулы саптама
- ㉒ Еден саптамасы
- ㉓ \* Аккумулятор жинағы (18 В/2,5 Асағ)
- ㉔ \* Аккумулятор жинағы (18 В/5,0 Асағ)
- ㉕ \* Стандартты зарядтау құрылғысы (BC 18 В)
- ㉖ \* Жылдам зарядтау құрылғысы (BC 18 В)

\* қосымша

## Аккумулятор жинағын зарядтау

1. Аккумулятор жинағын зарядтаңыз (аккумулятор жинағы мен зарядтау құрылғысының пайдалану нұсқаулықтарын және қауіпсіздік нұсқауларын қараңыз).

### Сурет G

### Сурет H

## Айналымалы роликтерді орнатыңыз

1. Алғаш рет қолданысқа енгізу алдында контейнер ішіндегінің шығарыңыз.

### Сурет B

### Сурет C

## Нұсқау

Тот баспайтын болаттан жасалған контейнерлері бар құрылғыларда керек-жарақтар контейнер ішінде емес, сыртында орналасқан.

## Пайдалануға енгізу

### НАЗАР АУДАРЫҢЫ

Пенопласт немесе картридж сүзгісізсіз тазалау

Құрылғыны зақымдау қаупі

Ылғалды күйде де, құрғақ күйде де тазалаған кезде, әрдайым салынған пенопласт немесе картридж сүзгісімен жұмыс істеміз.

### Сүзгілеу қапшығын салыңыз

1. Сүзгілеу қапшығын толығымен ашыңыз.
2. Сүзгілеу қапшығын құрылғының келтесқосқышына бекітіп, оны мықтап басыңыз.

### Сурет D

3. Құрылғының басын орнатып, оны бекітіңіз.

### Сурет E

## Нұсқау

Ұсақ шаңды кетіру үшін сүзгі қапшығын қолдануды ұсынамыз.

## Шлангіні, құбырлар, еден саптамасын орнату

1. Сору шлангісін жалғаңыз.

### Сурет F

2. Сору шлангісін тұтқаға жалғаңыз.

### Сурет I

## Нұсқау

Шектеулі кеңістікте шаңсорғышты ыңғайлы ету үшін тұтқаны алып тастауға болады, ал аккумулятор сорғыш шланға тікелей бекітіледі. Тұтқаны босату үшін тұтқаның екі жағындағы сұр жерлерді басып, шлангтан тұтқаны алыңыз.

3. Еден саптамасын орнатыңыз.
  - Еден саптамасына кірістіруді орнатыңыз.
  - Еден саптамасын сорғыш құбырларға қосыңыз.

### Сурет J

### Аккумулятор жинағын салыңыз

- Аккумуляторды аккумулятор жинағына аккумулятор жинағы орнына түскенше салыңыз.

### НАЗАР АУДАРЫҢЫ

Тек 18 В номиналды кернеуі бар KÄRCHER батарея қуатының (+) платформасындағы аккумулятор жинақтарын пайдаланыңыз.

### Сурет K

### Құрылғыны іске қосыңыз

Құрылғының қосқышын қажетті күйге қойыңыз.

### Сурет L

- «1 ON» позициясы: Сору/үрлеу функциясы іске қосылған.
- «0 OFF» позициясы: Құрылғы өшіріледі.

## Пайдалану

### Пайдалану туралы ақпарат

### НАЗАР АУДАРЫҢЫ

Аккумулятор ұстағышы аймағындағы кір/шаң Аккумулятор ұстағышының аймағында кір/шаң жиналса, аккумулятор жинағы енді дұрыс салынбауы немесе алынбауы мүмкін.

Аккумулятор ұстағышы аймағын таза ұстаңыз.

## НАЗАР АУДАРЫҢЫЗ

### Металл контейнердің статикалық зарядталуы

Металл бак шаңды үлкен көлемдерде сору нәтижесінде статикалық электр зарядын жинауы мүмкін және ұстаған кезде заряд шығаруы мүмкін.

#### Нұсқау

Сүзгі қапшығы мен картридж сүзгілерін сатып алу және орнату кезінде бөлшектердің нақты нөмірлеріне назар аударыңыз.

Керек-жарақат мен қосалқы бөлшектер туралы ақпарат [www.kaercher.com](http://www.kaercher.com) веб-сайтында қолжетімді.

### Құрғақ сору

## НАЗАР АУДАРЫҢЫЗ

### Суық күлді сору

Құрылғыны зақымдау қаупі

Суық күлді тек күлді алдын ала бөлігішпен сорыңыз.

## НАЗАР АУДАРЫҢЫЗ

Поролон сүзгіде/картридж сүзгісінде ақау бар немесе ол дымқыл

Құрылғыны зақымдау қаупі

Іске қоспас бұрын, поролон сүзгі/картридж сүзгісін тексеріңіз және қажет болған жағдайда оны ауыстырыңыз. Тек құрғақ поролон сүзгімен/картридж сүзгісімен сорып алыңыз.

Жабды құсқасына байланысты жиынтыққа поролон сүзгі немесе картридж сүзгісі кіреді.

- Поролон сүзгісі бар құрылғылар үшін: құрғақ сору кезінде әрдайым поролон сүзгіден басқа сүзгі қапшығын пайдаланыңыз.
- Картридж сүзгісі бар құрылғылар үшін: ұсақ шаңды сору кезінде әрдайым картридж сүзгісіне қосымша сүзгі қапшығын қолданыңыз.

#### Нұсқау

Сүзгі қабын уақтылы ауыстырыңыз, өйткені толып кеткен сүзгі қабы зақымдалуы мүмкін.

Сүзгілеу қапшығының толу дәрежесі сорылатын кіреге байланысты. Сүзгі қабын ұсақ шаң, құм және т.б. жағдайда жиі ауыстыру керек.

### Ылғалды сору

## НАЗАР АУДАРЫҢЫЗ

Сүзгі қабымен ылғалды сору

Құрылғыны зақымдау қаупі

Ылғалды сору кезінде сүзгі қапшығын пайдаланбаңыз.

## НАЗАР АУДАРЫҢЫЗ

Толық контейнермен жұмыс істеу

Контейнер толтырылған кезде, қалқыма

сорғыштың саңылауларын жабады және құрылғы жоғары жылдамдықта жұмыс істейді.

Құрылғыны дереу сөндіріп, контейнерді босатыңыз.

#### Нұсқау

Егер құрылғы құлап кетсе, қалтқы да жабылуы мүмкін. Құрылғыны қайтадан сіңіргіш ету үшін оны орнатыңыз, өшіріңіз, 5 секунд күтіп, қайта қосыңыз.

### Үрлеу функциясы

Қол сыймайтын немесе соруға келмейтін жердерді (мысалы, қиыршық тастардың үстіндегі жапырақтарды) үрлеу функциясымен тазартуға болады.

- Сору шлангісін үрлеу қосқышына салыңыз. Қазір үрлеу функциясы қосылды.  
Сурет М

### Жұмысты тоқтату

1. Құрылғының қосқышын «0 OFF» күйіне қойыңыз. Құрылғы өшіріледі.
2. 1-нұсқа: Сорғыш шлангтың тұтқасын аралық тұрақ күйіне қойыңыз.  
Сурет N
- 2-нұсқа: Еден саптамасын тұрақ күйіне қойыңыз.  
Сурет O

### Жұмыстың аяқталуы

1. Құрылғының қосқышын «0 OFF» күйіне қойыңыз. Құрылғы өшіріледі.
2. Ашаны суырып алыңыз.
3. Құрылғының басын алыңыз.  
Сурет B
4. Контейнерді босатыңыз.  
Сурет Q
5. Сақтау нұсқасы:  
Сурет T

#### Нұсқау

Сорғыш шлангты құрылғының басына орап, шланг мойнының көмегімен құрылғының басына бекітуге болады.

6. Құрылғыны құрғақ және аяздан қорғалған бөлмеде сақтаңыз.

### Акумулятор жинағын алып тастаңыз

#### Нұсқау

Ұзақ жұмыс үзілістері үшін аккумулятор жинағын құрылғыдан алып тастаңыз және оны рұқсатсыз пайдаланудан қорғаңыз.

- Аккумулятор жинағын жоғары көтеріп, құрылғыдан шығарыңыз.  
Сурет P

### Тасымалдау

#### △ АБАЙЛАҢЫЗ

Салмақтың сақталмауы

Жарақат алу және құрылғыны зақымдау қаупі  
Тасымалдау кезінде құрылғының салмағын ескеріңіз.

### Қолмен тасымалдау

1. Құрылғыны тұтқасынан көтеріңіз және көшіріңіз.

### Көлік құралдарымен тасымалдау

1. Құрылғыны қисаймайтындай және құламайтындай етіп бекітіңіз.

### Күтім және техникалық қызмет көрсету

#### Күтім туралы жалпы нұсқаулар

- Құрылғы мен пластикалық аксессуарларға күтім жасау үшін сатылатын пластикалық тазартқышты қолданыңыз.
- Қажет болса, контейнер мен аксессуарларды сумен шайып, қайта қолданар алдында құрғатыңыз.

### Поролон сүзгіні/картридж сүзгісін тазалаңыз

1. Қажет болса, поролон сүзгіні/картридж сүзгісін ағын сумен тазартуға болады. Ол үшін поролон сүзгіні себетінен тартып алыңыз. Картридж

сүзгісін  белгісінің бағыты бойынша бұрап ашуға және шығаруға болады.

2. Тазалау кезінде поролон сүзгіні/картридж сүзгісін сүртпеңіз немесе щеткамен тазаламаңыз.
3. Қайта қолданар алдында поролон сүзгіні/картридж сүзгісін толық құрғатыңыз.
4. Пайдалану түріне байланысты сүзгіні қайта орнату:
  - Поролон сүзгі: сүзгіні себеттің үстіне қойып, оның дұрыс бекітілгеніне көз жеткізіңіз.
  - Картридж сүзгісі: сүзгіні себетке орнатыңыз және  белгісіне қарай бұраңыз және оның дұрыс бекітілгеніне көз жеткізіңіз.

**Сурет R**  
**Сурет S**

## Арнайы керек-жарақтар

### Нұсқау

*Поролон сүзгісі бар опциялар үшін картридж сүзгісін арнайы керек-жарақ ретінде сатып алуға болады және поролон сүзгінің орнына қолдануға болады.*

1. Картридж сүзгісін орнатпас бұрын, қара бітеуішті алып тастаңыз және оны кейінірек пайдалану үшін поролон сүзгімен бірге сақтаңыз.
  2. Картридж сүзгісін салып, оны бұрап бекітіңіз.
- Сурет R**

## Ақаулар кезіндегі көмек

Ақаулардың себептері көп жағдайда келесі шолуды пайдалану арқылы өздігінен жоюға болатындай қарапайым болады. Күдіктер болса немесе осы жерде көрсетілмеген ақаулар болған кезде, ресми сервис орталығына хабарласыңыз.

### Құрылғы жұмыс істемейді

Аккумулятор жинағы аккумулятор жинағының батареясына дұрыс отырылмайды.

1. Аккумуляторды аккумулятор жинағына аккумулятор жинағы орнына түскенше салыңыз.

### Нұсқау

*Қажет болса, аккумулятор жинағын қайта шешіп, орнына түскенше қайта салыңыз.*

Аккумулятор жинағы зарядының деңгейі (дисплейді қараңыз) тым төмен.

1. Аккумулятор жинақтарын зарядтаңыз. Аккумулятор жинағы немесе зарядтау құрылғысы жарамсыз.

1. Аккумулятор жинағы немесе зарядтау құрылғысын ауыстырыңыз.

### Құрылғы өздігінен өшіріледі

Құрылғы / аккумулятор жинағы қызып кеткен.

- Құрылғы / аккумулятор жинағы салқындағанша күтіңіз.

### Сору қуатын азайту

Аксессуарлар, сорғыш шланг немесе сорғыш түтіктер бұғатталған.

- Қоқымдарды сәйкес келетін қосалқы құралдармен алып тастаңыз.

Сүзгілеу қапшығы тым толы.

- Сүзгі қапшығын ауыстырыңыз.

Поролон сүзгі/картридж сүзгісі ластанған.

- Поролон сүзгіні/картридж сүзгісін тазалаңыз ( *Поролон сүзгіні/картридж сүзгісін тазалаңыз*- тарауды қараңыз).

Поролон сүзгі/картридж сүзгісі зақымдалған.

- Поролон сүзгіні/картридж сүзгісін ауыстырыңыз.

## Техникалық мағлұматтар

|   | WD 2-18 | WD 3-18 |
|---|---------|---------|
| <b>Электр желісіне қосу</b>                                 |         |         |
| Қорғаныс класы  | IPX4    | IPX4    |
| Қорғау класы  | III     | III     |
| Аккумулятор кернеуі   | V       | 18      |
| Номиналды қуаты   | W       | 245     |
| <b>Сыйымдылық</b>   |         |         |
| Ыдыс көлемі   | l       | 12      |
| <b>Құрылғының техникалық сипаттамалары</b>                  |         |         |
| Қалыпты жұмыс кезінде батарея толық болғандағы жұмыс уақыты | min     | 10      |
|   |         | 18      |

Техникалық өзгерістер рұқсат етілген.

## مساعدة في حالة حدوث أعطال

في الغالب تكون للاختلالات أسباب بسيطة يمكنك التغلب عليها ببساطة بالاستعانة بالعرض العام التالي. في حالات الشك أو عند حدوث اختلالات غير مذكورة هنا فيرجى التوجه إلى خدمة العملاء المعتمدة.

### الجهاز لا يعمل

علبة البطارية غير مركبة بشكل صحيح في مكان إدخال علبة البطارية.

1. دفع البطارية في مكان إدخال علبة البطارية حتى تثبت في مكانها.

### إرشاد

عند النوم، اخلع البطارية مرة أخرى ثم أعد إدخالها إلى أن تثبت. مستوى شحن البطارية ضعيف للغاية (انظر الشاشة).

1. شحن علبة البطارية.

علبة البطارية تالفة أو جهاز الشحن تالف.

1. تجديد علبة البطارية أو جهاز الشحن.

### الجهاز يتوقف ذاتياً

الجهاز / علبة البطارية ساخنة للغاية.

● يجب الانتظار حتى يبرد الجهاز / علبة البطارية.

### تقليل قوة الشفط

الملحقات أو خرطوم الشفط أو أنابيب الشفط مسدودة.

● ازل الانسداد باستخدام وسائل مساعدة مناسبة.

الفلتر الكيسي ممتلئ.

● استبدل الفلتر الكيسي.

الفلتر الإسفنجي/الفلتر الخرطوشي متسخ.

● نظف الفلتر الإسفنجي/الفلتر الخرطوشي (انظر الفصل نظف

الفلتر الإسفنجي/الفلتر الخرطوشي).

الفلتر الإسفنجي/الفلتر الخرطوشي تالف.

● استبدل الفلتر الإسفنجي/الفلتر الخرطوشي.

## البيانات الفنية

| WD 3-18             | WD 2-18 |     |  |
|---------------------|---------|-----|--|
| <b>توصيل الطاقة</b> |         |     |  |
| IPX4                | IPX4    |     | نوع الحماية                                    |
| III                 | III     |     | فئة الحماية                                    |
| 18                  | 18      | V   | جهد البطارية                                   |
| 245                 | 245     | W   | إدخال الطاقة المقدر                            |
| <b>كمية الملء</b>   |         |     |  |
| 17                  | 12      | l   | محتوى الوعاء                                   |
| <b>أداء الجهاز</b>  |         |     |  |
| 18                  | 10      | min | وقت التشغيل عندما تكون البطارية مشحونة بالكامل |

المواصفات الفنية خاضعة للتعديل.

## إرشاد

عند شراء الفلتر الكيسي والفلتر الخرطوشي وتركيبهما، اتبه لأرقام الأجزاء الحالية.  
تجد المعلومات الخاصة بالملحقات التكميلية وقطع الغيار على الموقع [www.kaercher.com](http://www.kaercher.com).

## الشفط الجاف

### تنبيه

#### كس الأتربة الباردة

تلف الجهاز

اقتصر على كس الأتربة الباردة باستخدام فاصل الأتربة الأولى.

### تنبيه

#### الفلتر الإسفنجي/الفلتر الخرطوشي تالف أو رطب

تضرر الجهاز

قبل بدء التشغيل، افحص الفلتر الإسفنجي/الفلتر الخرطوشي بحثًا عن أي تلف واستبدله إذا لزم الأمر. استخدم المكسة الكهربائية فقط بفلتر إسفنجي/فلتر خرطوشي جاف.

اعتمادًا على نوع الجهاز، يتم تضمين فلتر إسفنجي أو فلتر خرطوشي.

● بالنسبة للأجهزة المزودة بفلتر إسفنجي: استخدم دائمًا فلتر كيسي بالإضافة إلى الفلتر الإسفنجي عند التجفيف بالمكسة الكهربائية.

● بالنسبة للأجهزة المزودة بفلتر خرطوشي: استخدم دائمًا الفلتر الكيسي بالإضافة إلى الفلتر الخرطوشي عند تنظيف الغبار الناعم.

## إرشاد

استبدل الفلتر الكيسي في الوقت المناسب، لأن الفلتر الكيسي الممتلئ للغاية قد يتلف. يتعلق امتلاء الفلتر الكيسي بالأوساخ التي تم شفطها، يجب أن يتم استبدال الفلتر الكيسي بشكل متكرر عند استخدامه لشفط الغبار والرمل وما إلى ذلك.

## الشفط الرطب

### تنبيه

#### الكس الرطب بكيس الفلتر

تلف الجهاز

لا تستخدم كيس الفلتر عند التنظيف الرطب بالمكسة الكهربائية.

### تنبيه

#### التشغيل بحاوية ممتلئة

عندما تكون الحاوية ممتلئة، يُغلق المفتاح العوامة فتحة الشفط ويعمل الجهاز بسرعة أعلى.  
أغلق الجهاز فورًا وأفرغ الحاوية.

## إرشاد

إذا سقط الجهاز، فقد تغلق العوامة أيضًا. ليكون الجهاز قادرًا على التنظيف مرة أخرى، اضبط الجهاز وأوقف تشغيله وانتظر 5 ثوانٍ ثم أعد تشغيله مرة أخرى.

## وظيفة النفخ

يمكن استخدام وظيفة النفخ لتنظيف المناطق التي يصعب الوصول إليها أو حيث يتعذر التنظيف بالمكسة الكهربائية، مثل أوراق الشجر في طبقة الحصى.

● أدخل خرطوم الشفط في وصلة المنفاخ. وظيفة النفخ مفعلة الآن.

#### صورة إيضاحية M

## قطع عملية التشغيل

1. انقل مفتاح الجهاز إلى الوضع "OFF 0".  
الجهاز متوقف.
2. الصدار 1: ضع المقبض اليدوي لخرطوم الشفط في حامل الركن المتوسط.  
صورة إيضاحية N  
الصدار 2: قم بتعليق فوهة الأرضية في حامل الركن.  
صورة إيضاحية O

## إيقاف التشغيل

1. انقل مفتاح الجهاز إلى الوضع "OFF 0".  
الجهاز متوقف.
2. نزع قابس الشبكة.

3. أزل رأس الجهاز.

صورة إيضاحية B

4. قم بتفريغ الوعاء.

صورة إيضاحية Q

5. خيار التخزين:

صورة إيضاحية T

## إرشاد

يمكن لف خرطوم الشفط حول رأس الجهاز وتوصيله برأس الجهاز بمساعدة طوق الخرطوم.

6. احرص على تخزين الجهاز في غرفة جافة وآمنة ضد الصقيع.

## إزالة علبة البطارية

## إرشاد

عند إيقاف العمل لفترة طويلة، قم بإزالة علبة البطارية من الجهاز وتأمنها ضد الاستخدام غير المصرح به.

● ادفع البطارية لأعلى وأخرجها من الجهاز.

صورة إيضاحية P

## النقل

### ⚠ تنويه

#### عدم مراعاة الوزن

خطر الإصابة وخطر التعرض لأضرار

احرص عند النقل على مراعاة وزن الجهاز.

#### نقل باليد

1. رفع وحمل الجهاز من مقبض الحمل.

## النقل بالمركبات

1. تأمين الجهاز ضد التزلاق والانقلاب.

## العناية والصيانة

### تعليمات العناية العامة

- نظّف الجهاز وأجزاء الملحقات البلاستيكية باستخدام منظف بلاستيك شائع الاستخدام.
- استطف الحاوية والملحقات بالماء، حسب اللزوم، وجفها قبل الاستخدام مرة أخرى.

### نظف الفلتر الإسفنجي/الفلتر الخرطوشي

1. يمكن تنظيف الفلتر الإسفنجي/الفلتر الخرطوشي تحت الماء الجاري إذا لزم الأمر. وللقيام بذلك، اسحب الفلتر الإسفنجي من سلة الفلتر. يمكن فتح الفلتر الخرطوشي في اتجاه رمز المفتاح المفتح  وإزالته.
2. لا تفرك أو تنظف الفلتر الإسفنجي/الفلتر الخرطوشي بالفرشاة عند التنظيف.
3. اترك الفلتر الإسفنجي/الفلتر الخرطوشي حتى يجف تمامًا قبل إعادة استخدامه.
4. إعادة إدخال الفلتر حسب نوع الاستخدام:
  - الفلتر الإسفنجي: ركب الفلتر فوق سلة الفلتر وتأكد من تثبيته بشكل صحيح.
  - الفلتر الخرطوشي: ركب الفلتر على سلة الفلتر في اتجاه رمز المفتاح  وتأكد من تثبيته بشكل صحيح.

صورة إيضاحية R

صورة إيضاحية S

## ملحقات خاصة

## إرشاد

يمكن في الطرازات المزودة بفلتر إسفنجي أن يتم شراء فلتر خرطوشي كملحق خاص وتركيبه بدلًا من الفلتر الإسفنجي.

1. قبل إدخال الفلتر الخرطوشي، انزع الغطاء الأسود واحتفظ به مع الفلتر الإسفنجي لاستخدامه لاحقًا.

2. ركب الفلتر الخرطوشي واربطه بإحكام.

صورة إيضاحية R

## تركيب العجلات الدوارة

1. قم بإزالة المحتويات من الحاوية قبل الاستخدام الأول.  
صورة إيضاحية B  
صورة إيضاحية C

### إرشاد

بالنسبة للأجهزة التي تحتوي على حاويات من الفولاذ المقاوم للصدأ، فإن الملحقات لا تكون في الحاوية، ولكن في الخارج.

## بدء التشغيل

### تنبيه

التنظيف بالمكنسة الكهربائية بدون الإسفنج الرغوي أو الفلتر

### الخرطوشي

### تضرر الجهاز

ينبغي العمل دائماً مع إدخال الإسفنج الرغوي أو الفلتر الخرطوشي سواء عند الشفط الرطب أو الجاف.

## إدخال الفلتر الكيسي

1. افتح الفلتر الكيسي بالكامل.
2. قم بتوصيل الفلتر الكيسي بوصلة الجهاز واضغط عليه بقوة.
3. تركيب رأس الجهاز وتأمينه.  
صورة إيضاحية E

### إرشاد

نوصي باستخدام فلتر كيسي لتنظيف الغبار الناعم.

## الخرطوم، الأنايب، فوهة الأرضية

1. توصيل خرطوم الشفط.  
صورة إيضاحية F
2. توصيل خرطوم الشفط بالمقبض اليدوي.  
صورة إيضاحية A

### إرشاد

1. للاستمتاع بمكنسة كهربائية مريحة في الأماكن الضيقة، يمكن إزالة المقبض اليدوي وتوصيل الملحقات مباشرة بخرطوم الشفط. لتحرير المقبض اليدوي، اضغط على المناطق الرمادية على جانب المقبض اليدوي واسحب المقبض اليدوي بعيداً عن الخرطوم.
2. تركيب فوهة الأرضية.
  - تركيب الملحق في فوهة الأرضية.
  - توصيل فوهة الأرضية بأنايب الشفط.صورة إيضاحية J

## تركيب علبة البطارية

- أدخل البطارية من أعلى إلى المبيت حتى تثبت البطارية في مكانها.

### تنبيه

اقتصر على استخدام بطاريات KÄRCHER Battery Power (+) Plattform ذات جهد اسمي يبلغ 18 فولت.  
صورة إيضاحية K

## تشغيل الجهاز

اضبط المقبض اليدوي إلى الموضع المرغوب.

- صورة إيضاحية L
- الوضع "ON 1": تم تنشيط وظيفة الشفط/التفخ.
- الوضع "OFF 0": الجهاز متوقف.

## التشغيل

### إرشادات التشغيل

### تنبيه

اتساخت/أثرية في منطقة حامل البطارية  
قد يتعذر تركيب البطارية أو إزالتها بشكل صحيح عند تراكب الاتساخت/الأثرية في منطقة حامل البطارية.  
حافظ على نظافة منطقة حامل البطارية.

### تنبيه

شحنة ساكنة بالخزان المعدني  
قد يتعرض الخزان المعدني للشحن الاستاتيكي عند شفط كميات كبيرة من الغبار الناعم، ومن ثم تفرغ شحنته عند اللمس.

## محتوى التسليم

محتوى تسليم الجهاز مصور على العبوة. تأكد من وجود جميع محتويات العبوة عند فتحها. وفي حالة نقص أية ملحقات تكميلية أو اكتشاف أي تلف بها ناتج عن عملية النقل، يرجى إخطار البائع.

## الضمان

يسري في كل دولة شروط الضمان التي تضعها شركة التسويق المتخصصة التابعة لنا. نحن نتولى إصلاح الأخطاء التي قد تطرأ على جهازك خلال فترة الضمان بدون مقابل، عندما يكون سبب هذه الأعطال ناجم عن عيب في المواد المستخدمة أو في عملية التصنيع. في حالة استحقاق الضمان، توجه من فضلك بقسيمة الشراء إلى أقرب موزع أو مركز خدمة عملاء معتمد.  
(العنوان على الصفحة الخلفية)

## مواصفات الجهاز

يوجد اختلاف في المعدات اعتماداً على الطراز المحدد. يتم وصف المعدات المحددة على عبوة الجهاز.

للاشكال، انظر صفحة الصور.

### صورة إيضاحية A

- ① وصلة خرطوم الشفط
- ② مفتاح دوّار
- ③ مقبض يدوي لحامل الركن/مكان إدخال الملحقات
- ④ مقبض حمل قابل للطي
- ⑤ مساحة تخزين
- ⑥ مبيت تخزين الخرطوم، كلا الجانبين
- ⑦ سداة الوعاء
- ⑧ البطارية / مبيت البطارية
- ⑨ لوحة مواصفات مزودة بالبيانات الفنية (مثل حجم الوعاء)
- ⑩ وظيفة التفخ
- ⑪ فوهة أرضية لحامل الركن
- ⑫ مبيت الملحقات (4x)
- ⑬ عجلة دوّارة (4x)
- ⑭ فلتر كيسي
- ⑮ الفلتر الإسفنجي
- ⑯ فلتر خرطوشي
- ⑰ خرطوم الشفط (WD 2-18)
- ⑱ مقبض قابل للإزالة (WD 3-18 / WD 3-18 S)
- ⑲ خرطوم شفط مزود بوصلة (WD 3-18 / WD 3-18 S)
- ⑳ أنابيب شفط 2 × 0.5 م
- ㉑ فوهة الشقوق
- ㉒ فوهة الأرضية
- ㉓ \* بطارية (18 فلت / 2,5 أمبير ساعة)
- ㉔ \* بطارية (18 فلت / 5,0 أمبير ساعة)
- ㉕ \* شاحن قياسي (BC 18 V)
- ㉖ \* شاحن سريع (BC 18 V)

\* اختياري

## شحن علبة البطارية

1. اشحن حزمة البطارية (انظر تعليمات التشغيل وإرشادات السلامة لحزمة البطارية والشاحن).

### صورة إيضاحية G

### صورة إيضاحية H



## إرشادات عامة



اقرأ قبل أول استخدام للجهاز إرشادات السلامة هذه، ودليل التشغيل الأصلي هذا، وإرشادات السلامة المرفقة بعلبة البطارية وكذلك دليل التشغيل الأصلي المرفق بعلبة البطارية / جهاز الشحن القياسي. ثم تصرف طبقاً لذلك، حافظاً على الكتيبات الخاصة للاستخدام لاحقاً أو تسليمها للمالك اللاحق.

عليك إلى جانب الإرشادات الواردة في دليل التشغيل مراعاة القواعد العامة للسلامة والوقاية من الحوادث والتي يحددها المشرع القانوني.

## إرشادات السلامة

### درجات الخطر

#### ⚠️ خطر

• إشارة إلى خطر مباشر وشيك للحوادث وقد يؤدي إلى إصابات جسدية بالغة أو إلى الوفاة.

#### ⚠️ تحذير

• إشارة إلى موقف قد تحفه المخاطر وقد يؤدي إلى إصابات جسدية بالغة أو إلى الوفاة.

#### ⚠️ تنبيه

• إشارة إلى موقف قد تحفه المخاطر وقد يؤدي إلى إصابات بسيطة.

#### تنبيه

• إشارة إلى موقف قد تحفه المخاطر وقد يؤدي إلى حدوث أضرار مادية.

## إرشادات السلامة العامة

⚠️ **خطر** • خطر الاختناق، يجب عليك إبعاد أكياس التعبئة والتغليف عن متناول الأطفال.

⚠️ **تحذير** • استخدم الجهاز وفقاً للغرض المحدد له فقط. عليك مراعاة الظروف المحيطة والانتباه عند استخدام الجهاز إلى الأشخاص الآخرين وخاصة الأطفال منهم. • يسمح للأشخاص الذين لديهم قدرات بدنية أو حسية أو عقلية محدودة أو الذين لا يتوافر لديهم الخبرة والمعرفة الكافية، أن يستخدموا الجهاز بشرط الإشراف عليهم بشكل صحيح، وإذا تم بعد حصولهم على تعليمات بشأن كيفية الاستخدام الآمن للجهاز من قبل شخص مسؤل عن سلامتهم ومعرفتهم بالمخاطر المرتبطة به. • لا يسمح باستخدام الجهاز إلا من قبل الأشخاص الذين تم إرشادهم إلى كيفية استخدام الجهاز، أو الذين اتقنوا قدرتهم على استخدام الجهاز وتم تكليفهم صراحة باستخدامه. • لا يسمح للأطفال بتشغيل الجهاز. • يمكن أن يتم استخدام الجهاز من قبل صغار السن بدءاً من 8 سنوات على الأقل بشرط أن يتم المحافظة على سلامتهم عن طريق تعليمهم كيفية استخدام الجهاز من قبل شخص متخصص ووضعهم تحت المراقبة وكذلك فهمهم الأخطار الناتجة عنه. • يجب مراقبة الأطفال للتأكد من عدم لعبهم بالجهاز. • يسمح للأطفال القيام بعملية التنظيف والصيانة بشرط أن يتم الإشراف عليهم.

⚠️ **تنويه** • تجهيزات السلامة تخدم حمايتك، لا تقم بتغيير أو تجاوز تجهيزات السلامة أبداً.

## التشغيل

#### ⚠️ خطر

• يمنع منعاً باتاً التشغيل في المناطق القابلة للانفجار.

• خطر الانفجار

• تجنب استخدام الجهاز في شفت الأتربة أو السوائل أو الغازات القابلة للاشتعال.

• تجنب استخدام الجهاز في شفت غبار المعادن التفاعلية (على سبيل المثال، الألومنيوم، والمغنيسيوم، والزنك).

• تجنب استخدام الجهاز في شفت الماء المالح أو الأحماض غير المخففة.

• تجنب استخدام الجهاز لشفت أي مواد/أجسام تحترق أو يتصاعد منها الدخان.

• قد تتسبب هذه المواد في تآكل المواد المستخدمة في الجهاز.

#### ⚠️ تحذير

• خطر الإصابة، لا تستخدم الفوهة وأنبوب الشفت بارتفاع رأسي.

#### ⚠️ تنويه

• لا تترك الجهاز دون مراقبة أبداً طالما يكون مشغلاً.

• حوادث وأضرار ناجمة عن سقوط الجهاز، يجب عليك ضمان السلامة قبل إجراء أي عمل على الجهاز أو قبل استخدام الجهاز.

#### تنبيه

• قم بحماية الجهاز من ظروف الطقس القاسية والرطوبة والحرارة.

• تجنب استخدام الجهاز دون فلتة، فقد يؤدي ذلك إلى تلف الجهاز.

## العناية والصيانة

### إرشاد

• قبل إجراء أعمال التنظيف والصيانة عليك إيقاف الجهاز وإزالة البطارية.

#### ⚠️ تنويه

• عليك إجراء أعمال الإصلاح أو الأعمال الأخرى على القطع الكهربائية من قبل مركز خدمة معتمدة فقط.

#### ⚠️ تحذير

• يتحوى الجهاز على أجزاء كهربائية، فلذلك لا تقم بتنظيف الجهاز تحت الماء الجاري.

#### تنبيه

• لا تستخدم المواد الكاشطة أو منظف الزجاج أو منظف متعدد الأغراض في التنظيف.

• قم بإخراج علبة البطارية من الجهاز قبل عدم استخدامه لفترة طويلة.

• قم بإخراج علبة البطارية المستهلكة من الجهاز والتخلص منها كما هو منصوص عليه قانونياً.

## النقل

#### ⚠️ تنويه

• لتفادي وقوع الحوادث أو الإصابات، يتعين عليك مراعاة وزن الجهاز عند نقله.

## الاستخدام المطابق للتعليمات

استخدم الجهاز للاستعمال المنزلي فقط.

هذا الجهاز مخصص للاستخدام كمكثفة كهربائية للمواد الرطبة والجافة طبقاً للشروط وإرشادات السلامة الواردة في دليل التشغيل هذا.

لا يجوز شفت الرماد البارد إلا باستخدام الملحقات المناسبة.

احرص على حماية الجهاز من المطر وعدم تخزينه في الهواء الطلق.

لغرض التشغيل يلزم توفير بطارية KÄRCHER Battery Plattform (+) Power بجهد اسمي يبلغ 18 فلت وشاحن مناسب من KÄRCHER بجهد اسمي يبلغ 18 فلت.

البطاريات والشواحن، التي لم تتوفر ضمن مجموعة التوريدات أو المطاوعة بشكل إضافي، يمكن الحصول عليها كملحقات تكميلية.

## حماية البيئة

المواد المستخدمة في التغليف قابلة لإعادة التدوير. يرجى التخلص من مواد التغليف بطريقة تحافظ على البيئة.

تحتوي الأجهزة الكهربائية والإلكترونية مواد قيمة قابلة لإعادة التدوير وغالباً على أجزاء مثل البطاريات، متراكبات أو الزبوت والتي قد تشكل خطورة على صحة الإنسان والبيئة في حالة التعامل معها أو تم التخلص منها بصورة خاطئة. إلا أن هذه الأجزاء ضرورية لتشغيل الجهاز بصورة سليمة، لا يجوز التخلص من الأجهزة المميزة بهذا الرمز مع النفايات المنزلية.

## إرشادات حول مواد المحتويات (REACH)

تجد المعلومات الحالية حول مواد المحتويات على الموقع: [www.kaercher.com/REACH](http://www.kaercher.com/REACH)

## الملحقات التكميلية وقطع الغيار

استخدام الملحقات التكميلية الأصلية وقطع الغيار الأصلية فقط، والتي تتضمن تشغيل الجهاز بشكل آمن وخالٍ من الاختلالات.

تجد المعلومات الخاصة بالملحقات التكميلية وقطع الغيار على الموقع [www.kaercher.com](http://www.kaercher.com).







**THANK YOU!**  
**MERCI! DANKE! ¡GRACIAS!**



Registrieren Sie Ihr Produkt und profitieren Sie von vielen Vorteilen.

Register your product and benefit from many advantages.

Enregistrez votre produit et bénéficiez de nombreux avantages.

Registre su producto y aproveche de muchas ventajas.

**[www.kaercher.com/welcome](http://www.kaercher.com/welcome)**



Bewerten Sie Ihr Produkt und sagen Sie uns Ihre Meinung.

Rate your product and tell us your opinion.

Évaluer votre produit et dites-nous votre opinion.

Reseñe su producto y díganos su opinión.



**[www.kaercher.com/dealersearch](http://www.kaercher.com/dealersearch)**

**Alfred Kärcher SE & Co. KG**  
Alfred-Kärcher-Str. 28-40  
71364 Winnenden (Germany)  
Tel.: +49 7195 14-0  
Fax: +49 7195 14-2212

